

УВАЖАЕМЫЕ ПАРТНЕРЫ!

Представляем Вам новый каталог продукции торговой марки **jazzway** – одной из самых признанных и востребованных на российском светотехническом рынке, марки с многолетней историей успеха.

Мы заметно расширили наш ассортимент в большинстве товарных групп в соответствии с актуальными тенденциями развития отрасли.

Особое внимание мы уделяем инновационности и надёжности нашей продукции. Тщательно контролируем производство и качество изделий в аккредитованных и собственных лабораториях. Мы обеспечиваем постоянное наличие товара по всей России. Квалифицированный персонал компании всегда готов оказать Вам помощь и поддержку при разработке и реализации проектов освещения различных объектов.

Основа продуктовой линейки **jazzway** – это светодиодная продукция. В ассортименте представлены светодиодные светильники, источники света, фонари, блоки питания, элементы питания, электротехнические и многие другие товары. Продукция бренда **jazzway** имеет самое широкое применение – от дома и офиса до проектов освещения дорожных магистралей и крупных промышленных объектов.



г. Великий Новгород,
ОБЛАСТНОЕ АВТОНОМНОЕ УЧРЕЖДЕНИЕ КУЛЬТУРЫ НОВГОРОДСКИЙ ОБЛАСТНОЙ КИНОСЕРВИС

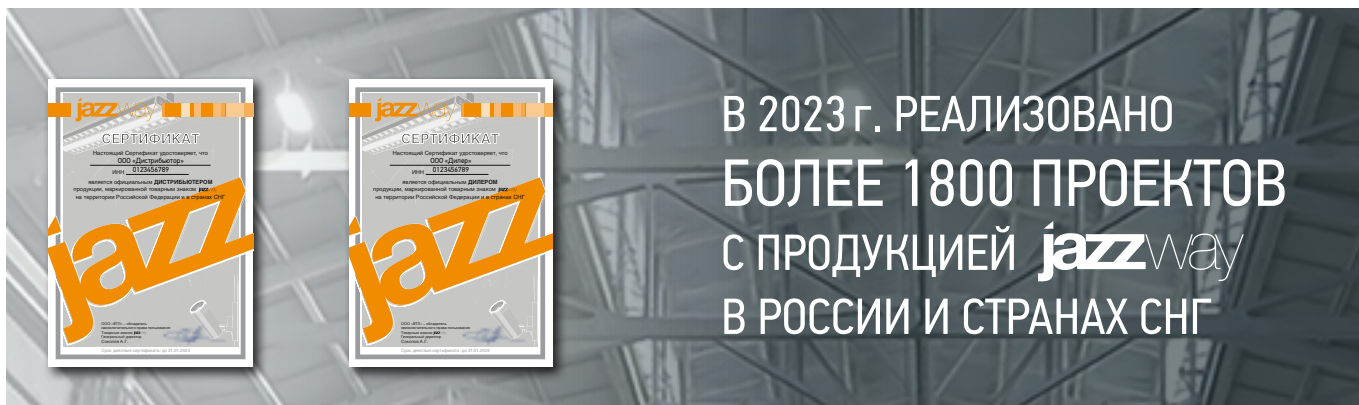

В 2023 г. РЕАЛИЗОВАНО
БОЛЕЕ 1800 ПРОЕКТОВ
С ПРОДУКЦИЕЙ **jazzway**
В РОССИИ И СТРАНАХ СНГ

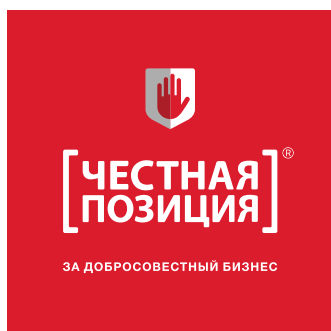

УЧАСТНИК АССОЦИАЦИИ «ЧЕСТНАЯ ПОЗИЦИЯ»

С 2020 года **jazzway** является участником ассоциации «Честная позиция».

Ассоциация «Честная позиция» пропагандирует принцип честной конкуренции, противодействие коррупции при производстве и поставке электротехнической продукции, в том числе за счёт нарушения требований законодательства о техническом регулировании.

Особое внимание уделяется содействию в борьбе с незаконным оборотом промышленной продукции.

ИННОВАЦИИ | НАДЕЖНОСТЬ | КОНТРОЛЬ



Фотометрические испытания продукции JAZZWAY

ТМ **jazzway** с гордостью производит продукцию, которая улучшает качество жизни людей.

Мы стремимся к тому, чтобы наши клиенты получали исключительно качественные продукты, и поэтому весь процесс производства подвергается тщательному контролю.

Каждая партия нашей продукции проходит обязательные лабораторные испытания, чтобы убедиться в ее безопасности и эффективности. Для проведения исследований мы сотрудничаем с профильными научными организациями, что позволяет нам иметь доступ к самым передовым знаниям и технологиям, чтобы разрабатывать инновационные продукты, отвечающие потребностям наших клиентов. Одним из наших преимуществ является наличие собственной лаборатории, где мы проводим контроль всего технологического цикла производства. Это дает нам возможность гарантировать высокое качество каждой единицы выпускаемой продукции. Мы строго следим за соответствием всех требований ГОСТов и СанПиНов, чтобы наша продукция отвечала самым высоким стандартам качества и безопасности.

СОДЕРЖАНИЕ

СВЕТИЛЬНИКИ ДЛЯ ВНУТРЕННЕГО ОСВЕЩЕНИЯ

1.1 ПАНЕЛИ СВЕТОДИОДНЫЕ



PPL 089/G 9W, PPL 089/G 42W
стр. 19-20

PPL 588/G Prisma,
PPL 588/G OPAL
стр. 21-22

PPL 595/U
стр. 23

PPL 1195/U
стр. 24

PPL 595/U OPAL
стр. 25

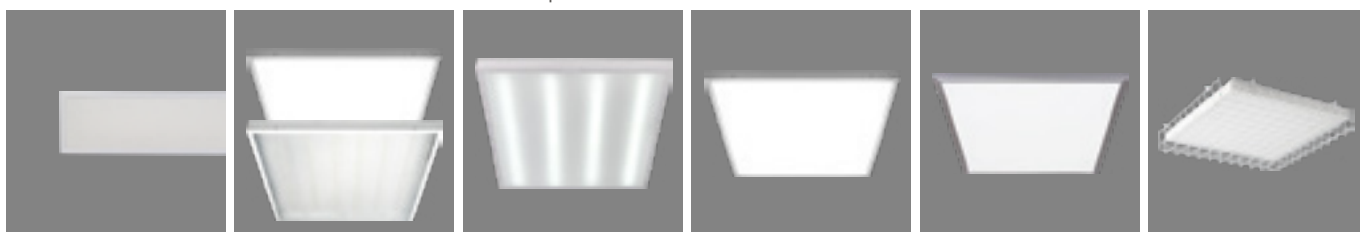

PPL 1195/U OPAL
стр. 26

PPL PRO-3
стр. 27

PPL SPEC 1
стр. 28

PPL SPEC 02
стр. 29

PPL PRO 6060
стр.30

Защитная решетка
для светильников PPL
стр. 31

1.2 СВЕТИЛЬНИКИ НАКЛАДНЫЕ

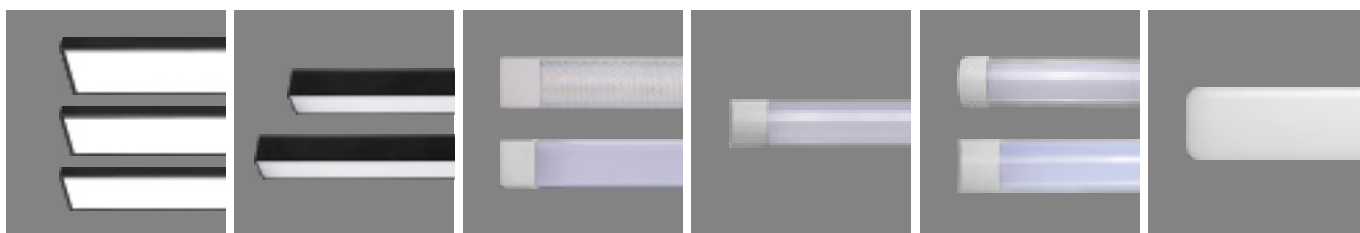

PSO-01
стр. 33

PSO-02
стр. 34

PPO-02
стр. 35

PPO-03
стр. 36

PPO-03 600/K,
PPO-04,
стр. 37

PPO-06
стр. 38

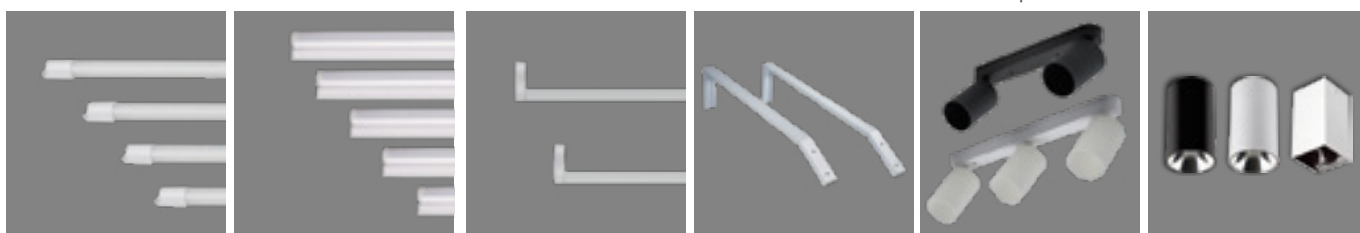

PLED T4i
стр. 39

PLED T5i PL
стр. 40

PPO-T8
стр. 41

Кронштейн для
школьных досок
стр.41

PDL-R
стр. 42

PDL-R, PDL-S
стр. 43

1.3 СВЕТИЛЬНИКИ ВСТРАИВАЕМЫЕ

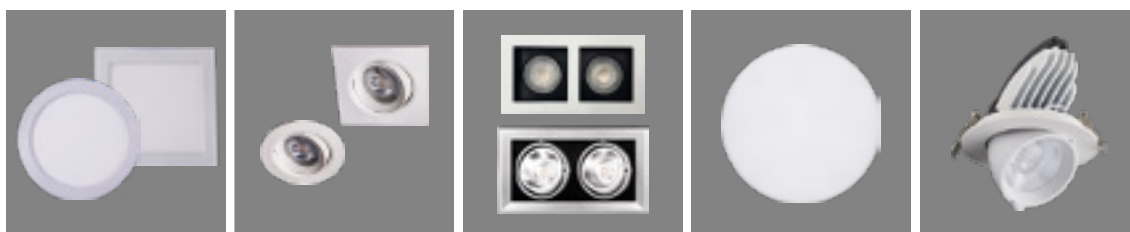

PPL-R, PPL-S
стр. 45

PSP-R, PSP-S
стр. 46

PSP-S CARDAN
стр. 47

PLED DL3
стр. 48

PLED DL4
стр. 48

СОДЕРЖАНИЕ

СВЕТИЛЬНИКИ ДЛЯ ВНУТРЕННЕГО ОСВЕЩЕНИЯ

1.3 СВЕТИЛЬНИКИ ВСТРАИВАЕМЫЕ (ПРОДОЛЖЕНИЕ)

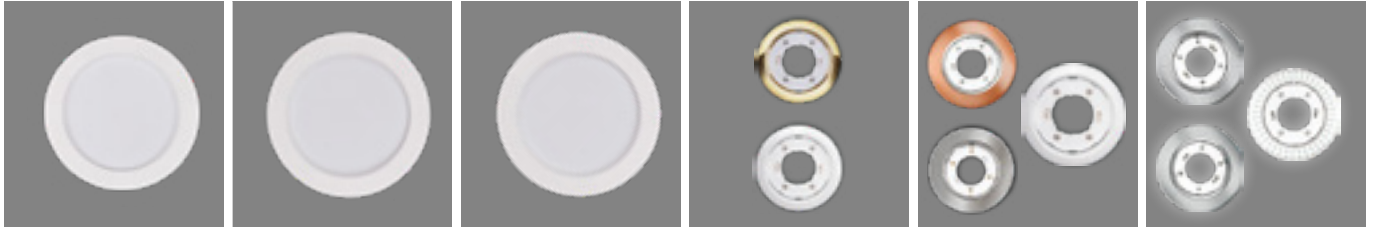

PLED DL5
стр. 49

PLED DL6
стр. 49

PLED DL7
стр. 50

PGX53
стр. 50

PGX53d, PGX70
стр. 51

PGX53d с подсветкой
стр. 52

1.4 ТРЕКОВЫЕ СВЕТИЛЬНИКИ И СИСТЕМЫ ОСВЕЩЕНИЯ



PTR 01
стр. 54

PTR 03
стр. 54

PTR 05
стр. 55

PTR 06
стр. 55

PTR 0708
стр. 56

PTR 07
стр. 56

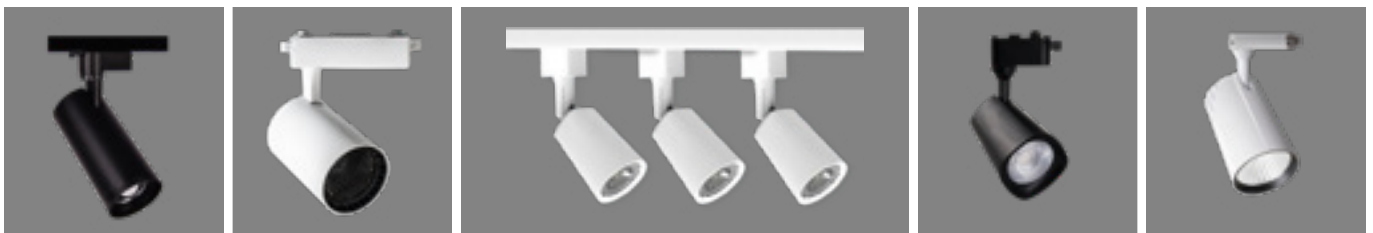

PTR 07 ZOOM
стр. 57

PTR 13
стр. 57

PTR 15
стр. 58

PTR 16
стр. 58

PTR 17
стр. 59



PTR 1832, PTR 1835
стр. 59

PTR 19
стр. 60



PTR 21R
стр. 60

PTR 22R 3S, PTR 22R 1F2S
стр. 61

PTR 23
стр. 62

СОДЕРЖАНИЕ

СВЕТИЛЬНИКИ ДЛЯ ВНУТРЕННЕГО ОСВЕЩЕНИЯ

1.4 ТРЕКОВЫЕ СВЕТИЛЬНИКИ И СИСТЕМЫ ОСВЕЩЕНИЯ (ПРОДОЛЖЕНИЕ)



PTR 24, PTR 25
стр. 62



PTR 26, PTR 27, PTR 28
стр. 63



PTR 29, PTR 30, PTR 31
стр. 64



PTR 32, PTR 36, PTR 38
стр. 65

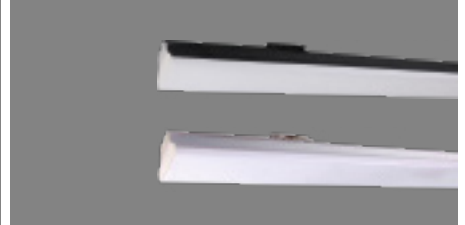

PTR 40
стр. 66

1.4 АКСЕССУАРЫ ДЛЯ НАКЛАДНЫХ ТРЕКОВЫХ СИСТЕМ PTR, PTR-P



стр. 67-69

1.4 АКСЕССУАРЫ ДЛЯ ВСТРАИВАЕМЫХ ТРЕКОВЫХ СИСТЕМ PTR/R



стр. 70-71

1.5 НИЗКОВОЛЬТНЫЕ ТРЕКОВЫЕ СВЕТИЛЬНИКИ И СИСТЕМЫ ОСВЕЩЕНИЯ



MTR16 10, MTR16 12, MTR16 14
стр. 73



MTR16 11R, MTR16 13R
стр. 74

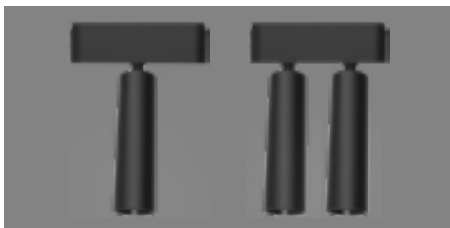

MTR16 20
стр. 75

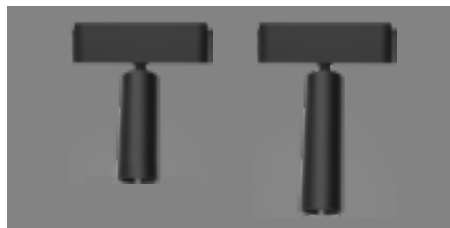

MTR16 21
стр. 75



MTR16 22
стр. 76



MTR16 23, MTR16 23A, MTR16 23B
стр. 76



MTR16 24P
стр. 77

СВЕТИЛЬНИКИ ДЛЯ ВНУТРЕННЕГО ОСВЕЩЕНИЯ

1.5 НИЗКОВОЛЬТНЫЕ ТРЕКОВЫЕ СВЕТИЛЬНИКИ И СИСТЕМЫ ОСВЕЩЕНИЯ (ПРОДОЛЖЕНИЕ)



MTR16 30
стр. 78



MTR16 30P
стр. 78

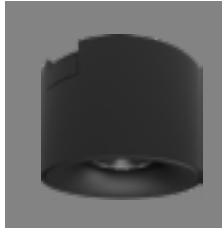

MTR16 32
стр. 78



MTR16 40-1m
стр. 79

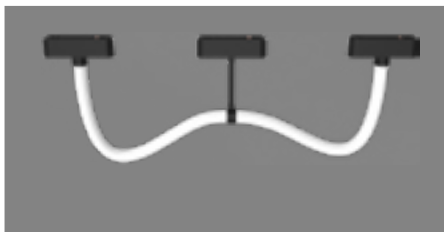

MTR16 40-2m
стр. 79



MTR16 42
стр. 79



MTR16 DRIVER, MTR16 DRIVER DIM
стр. 80

1.5 АКСЕССУАРЫ ДЛЯ НИЗКОВОЛЬТНЫХ ТРЕКОВЫХ СИСТЕМ

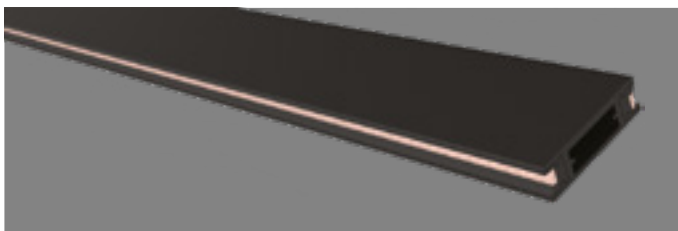

MTR16 1M/2M-BL
стр. 81



MTR16 CV-BL
стр. 81

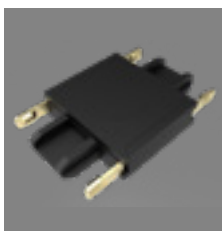

MTR16 CI-BL
стр. 81

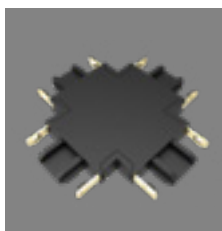

MTR16 CX-BL
стр. 81

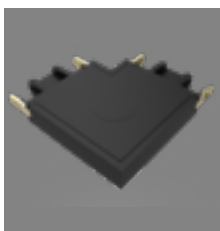

MTR16 CL-BL
стр. 81

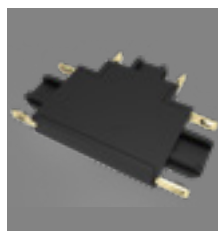

MTR16 CT-BL
стр. 81

СОДЕРЖАНИЕ

СВЕТИЛЬНИКИ ДЛЯ ВНУТРЕННЕГО ОСВЕЩЕНИЯ

1.6 СВЕТИЛЬНИКИ ДЕКОРАТИВНЫЕ

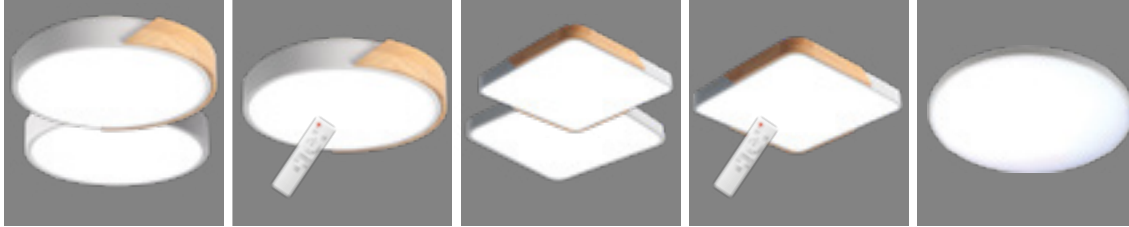

PPB Scandic-R
стр. 83

PPB Scandic-R DIM
стр. 83

PPB Scandic-S
стр. 84

PPB Scandic-S DIM
стр. 84

PPB OPAL
стр. 85



PPB DUNES, PPB INFINITY, PPB LUNA, PPB TUBES
стр. 86

PPB DIM
стр. 86

PPB PINE
стр. 87

PPB ASTRA-2,
стр. 87

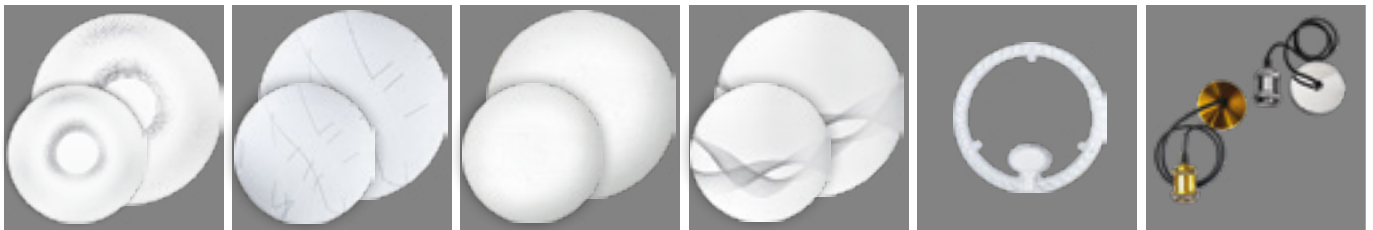

PPB PULSAR
стр. 88

PPB BREEZE
стр. 88

PPB STARWAY-2
стр. 89

PPB WAVE
стр. 89

PPB MODULE
стр. 90

PLC патрон с проводом
стр. 91

1.7 СВЕТИЛЬНИКИ ДЛЯ ЖКХ



PBH-PC, PBH-PC SPEC
стр. 93

PBH-PC2
стр. 94

PBH-PC2-RS Sensor
стр. 94

PBH-PC7,
PBH-PC7-RSS
стр. 95

PBH-PC8
стр. 95

СВЕТИЛЬНИКИ ДЛЯ ВНУТРЕННЕГО ОСВЕЩЕНИЯ

1.8 СВЕТИЛЬНИКИ ПРОМЫШЛЕННЫЕ

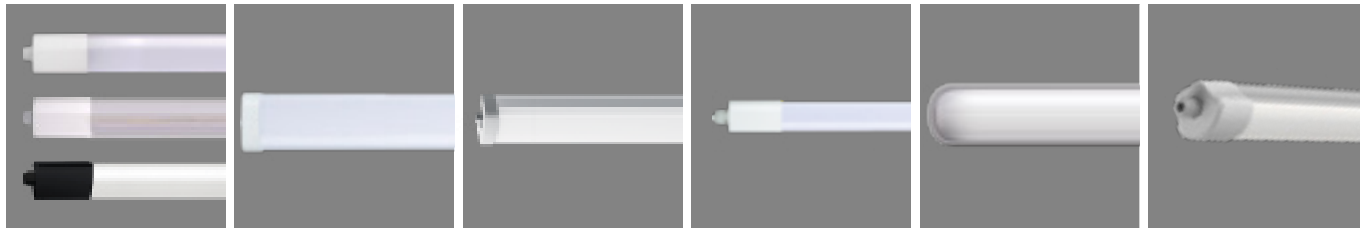

PWP-C2
стр. 97

PWP-C3
стр. 98

PWP-C3 SPEC
стр. 99

PWP-C4
стр. 100

PWP-C5 PRO
стр. 101

PWP-C6 PRO
стр. 102

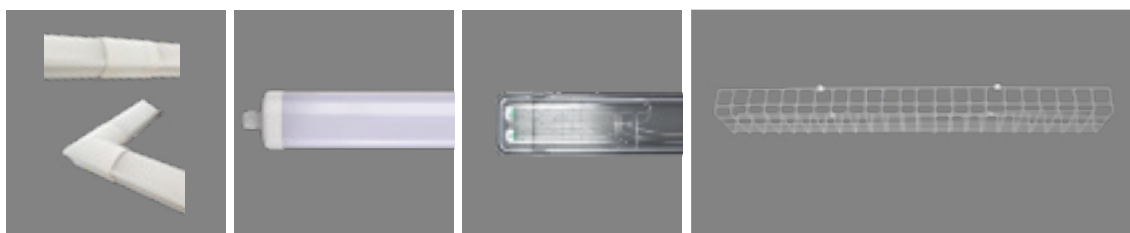

Аксессуары
для PWP-C6 PRO
стр. 102

PWP-OS
стр. 103

PWP-T8
стр. 103

Защитная решетка для светильников PWP
стр. 104

1.9 СВЕТИЛЬНИКИ ДЛЯ ВЫСОКИХ ПРОЛЕТОВ



PHB 03 PRO-5
стр. 106

PHB 04 PRO-5
стр. 107

PHB 05 PRO-5
стр. 108

PHB 06 PRO-5
стр. 109



PHB UFO 04
стр. 110

PHB UFO 10
стр. 111

PHB NLO 02
стр. 112

PHB NLO 10
стр. 113

Кронштейн НВ
стр. 114

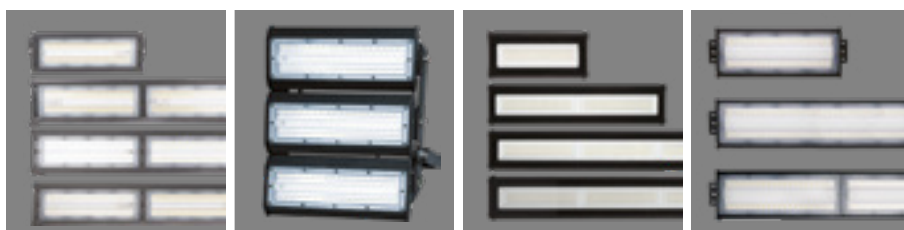

PPI-01
стр. 115

PPI-02
стр. 116

PPI-03
стр. 117

PPI-04
стр. 118

СВЕТИЛЬНИКИ ДЛЯ НАРУЖНОГО ОСВЕЩЕНИЯ

2.1 ПРОЖЕКТОРЫ СВЕТОДИОДНЫЕ



PFL-C3, PFL-C3 Sensor
стр. 121



PFL-S
стр. 122



PFL-S2
стр. 123



PFL-S4, PFL-S5
стр. 124-125



PFL-S6
стр. 126



PFL-S7
стр. 127



PFL-S8
стр. 128



PFL-SC,
PFL-SC Sensor
стр. 129



PFL-V
стр. 130



PFL-SPORT 02
стр. 131



PFL-SA, PFL-AS
стр. 132



PFL RGB-RC, PFL RGB
стр. 133

2.2 СВЕТИЛЬНИКИ УЛИЧНЫЕ



PSL 02
стр. 137



PSL 03
стр. 138



PSL 04-3
стр. 139



PFL SOLAR,
стр. 134



PFL SOLAR 02,
стр. 135



PSL 05-2
стр. 140



PSL 06 SENSOR
стр. 141



PSL 07
стр. 142

2.3 СВЕТИЛЬНИКИ ПАРКОВЫЕ



PGL 02, PGL 03
стр. 146



PGL 04, PGL 05
стр. 147



PSL 08
стр. 143



Аксессуары для уличных светильников
стр. 144

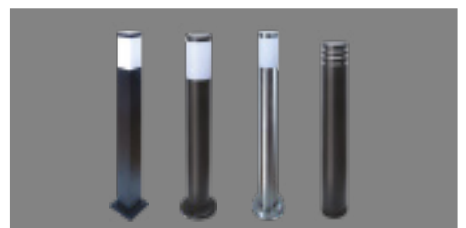

PGB под лампу с цоколем E27
стр. 148

СОДЕРЖАНИЕ

СВЕТИЛЬНИКИ ДЛЯ НАРУЖНОГО ОСВЕЩЕНИЯ

2.4 СВЕТИЛЬНИКИ АРХИТЕКТУРНЫЕ



PWL
стр. 150

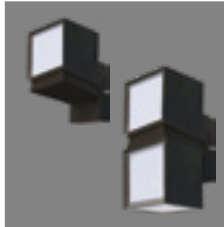

PWL
стр. 151



PWL
стр. 152



PWL-80
стр. 153

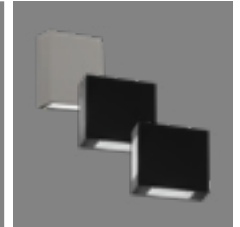

PWL - 120
стр. 154



PWW
стр. 155



PWW SNAKE
стр. 156

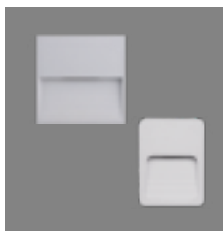

PST/W
стр. 157

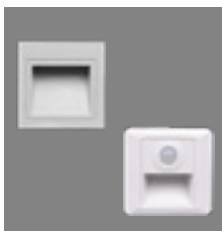

PWS/R
стр. 158



PDL
стр. 159

2.5 СВЕТИЛЬНИКИ ЛАНДШАФТНЫЕ



PWS/R, PGR R
стр. 161



PGR R60
стр. 162

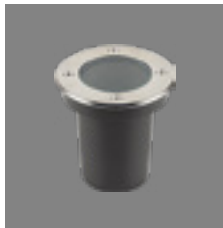

PGR R 110
стр. 162

СВЕТИЛЬНИКИ СПЕЦИАЛЬНОГО НАЗНАЧЕНИЯ

3.1 СВЕТИЛЬНИКИ ДЛЯ РАСТЕНИЙ



PTR 0724 Agro
стр. 165

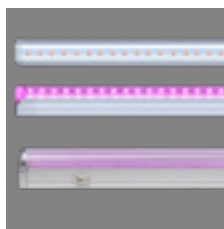

PPG T5i Agro,
PPG T8i Agro
стр.166-167



PMG Agro
стр. 168

3.2 СВЕТИЛЬНИКИ ДЛЯ ВИТРИН С МЯСНОЙ ПРОДУКЦИЕЙ



PTR 07 FOOD MEAT,
PLED T5i FOOD MEAT
стр. 170-171

СОДЕРЖАНИЕ

УПРАВЛЕНИЕ ОСВЕЩЕНИЕМ

4.1 ДАТЧИКИ ДВИЖЕНИЯ



PMS-IR 050
стр. 174



PMS-IR
стр. 174-176

4.2 ФОТОРЕЛЕ



PMS-IR
стр. 178

АВАРИЙНОЕ ОСВЕЩЕНИЕ

5.1 ПАНЕЛИ СВЕТОДИОДНЫЕ С БАП



PPL 595/U-E1 с БАП
стр. 181

5.2 СВЕТИЛЬНИК ДЛЯ ЖКК С БАП



PBN-PC6 с БАП
стр. 183

5.3 СВЕТИЛЬНИКИ ПРОМЫШЛЕН- НЫЕ С БАП



PWP-C3-E1 с БАП
стр. 185-186

5.4 ЭВАКУАЦИОННЫЕ СВЕТИЛЬНИКИ



PEL 101-1, PEL 102-2
стр. 188

5.5 БЛОКИ АВАРИЙНОГО ПИТАНИЯ



PEPP36-1.0H IP40
стр. 190



PEPP40-1.0H U IP20
стр. 191



PEPP120 IP65, PEPP200 IP65
стр. 192

ИСТОЧНИКИ СВЕТА

6.1 ЛАМПЫ СВЕТОДИОДНЫЕ



PLED POWER
стр. 195-200



PLED POWER PRO
стр. 200



PLED-ECO
стр. 201-202



PLED-DIM
стр. 203

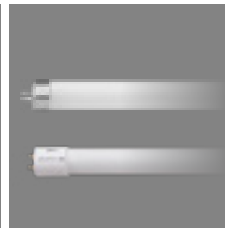

PLED T5, PLED T8
стр. 204



PLED-HP-T
стр. 205



PLED-HP-UFO
стр. 205



PLED-HP-TR
стр. 206

6.2 ЛАМПЫ СПЕЦИАЛЬНОГО НАЗНАЧЕНИЯ



PPG Agro
стр. 208-209



PPG T95-4p Agro
стр. 209



PLED T8 Agro
стр. 210



PLED T8 FOOD Meat
стр. 210



PLED T8 FOOD Green
стр. 211



PLED-A60 DIM Chicken
стр. 211



PLED-A60 BUGLIGHT
стр. 212



PLED T22, PLED T26
стр. 212



PLED-A60 MO
стр. 213



PLED-SP
стр. 213



PLED-A60 LOWTEMP
PLED-A60 90-260V
стр. 214

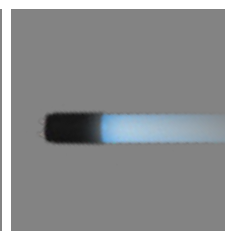

PUV T8
стр. 214

6.3 ЛАМПЫ НАКАЛИВАНИЯ



Лампы накаливания
стр. 216-217

6.4 ЛАМПЫ ГАЛОГЕННЫЕ



Лампы галогенные
стр. 219

СОДЕРЖАНИЕ

СВЕТОДИОДНЫЕ ЛЕНТЫ И УЛИЧНЫЕ ГИРЛЯНДЫ

7.1 ЛЕНТЫ СВЕТОДИОДНЫЕ



PLS 2835 12B
стр. 222



PLS 5050 12B
стр. 223-224

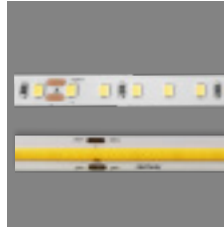

PLS PRO 24B
стр. 225-226



PLS PRO-5 24B
стр. 227



MVS 220B
стр. 228



PFN-01 220В
«Гибкий неон»
стр. 229



PFN-02 24В
«ГИБКИЙ НЕОН»
стр. 230



PFN-03 24В «САУНА»
стр. 231

7.2 ПРОФИЛИ АЛЮМИНИЕВЫЕ



PAL 1105
стр. 233

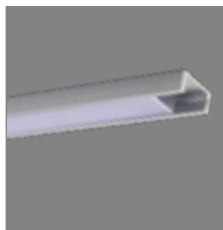

Комплект профиля PAL
стр. 233-235

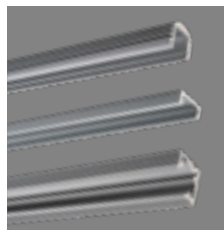

PAL
стр. 235-236

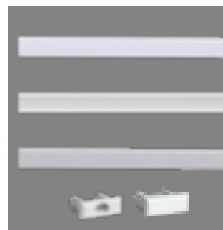

Аксессуары
для профиля
стр. 236-237

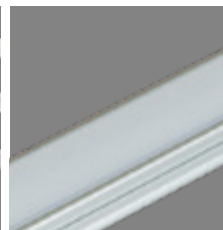

PAL 1808 IP65
стр. 238



Выключатель
сенсорный встраиваемый
стр. 239

7.3 БЛОКИ ПИТАНИЯ / 7.3.1 БЛОКИ ПИТАНИЯ В КОРПУСЕ



BSPS 12B
стр. 241-242



BSPS 24B
стр. 242-243

7.3 БЛОКИ ПИТАНИЯ / 7.3.3 УСТРОЙСТВА УПРАВЛЕНИЯ И АКСЕССУАРЫ



Контроллеры
стр. 245



Усилитель мощности
стр. 246



Коннекторы и адаптеры
стр. 247

7.3 БЛОКИ ПИТАНИЯ / 7.3.2 БЛОКИ НА DIN - РЕЙКУ



BSPS DIN 12B/24B
стр. 243



BSPS DIN 12B
стр. 244



BSPS DIN 24B
стр. 244

7.4 УЛИЧНЫЕ ГИРЛЯНДЫ



Гирлянды «Белт-лайт» PBL
стр. 249

СОДЕРЖАНИЕ

ИЗДЕЛИЯ ДЛЯ ЭЛЕКТРОМОНТАЖА

8.1 СТРОИТЕЛЬНО-МОНТАЖНЫЕ КЛЕММЫ СМК



PTC-221
стр. 252

PTC-222
стр. 252

PTC-2273 без пасты
стр. 253

PTC-2273 с пастой
стр. 253

PTC-2P 224-101
стр. 254

8.2 КАБЕЛЬНЫЕ КОННЕКТОРЫ



PCC-I3-S, PCC-I3-FD, PCC-T3-F, PCC-I5-F, PCC-I3-F
стр. 256

8.3 КАБЕЛЬНЫЕ СТЯЖКИ

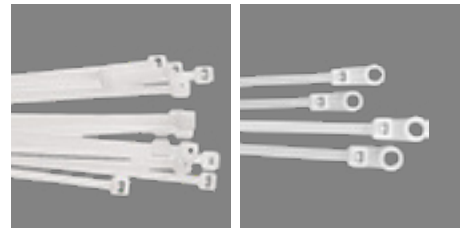

PCT
стр. 258-259

PCT-S (под винт)
стр. 260

8.3 ПЛОЩАДКИ ПОД КАБЕЛЬНЫЕ СТЯЖКИ

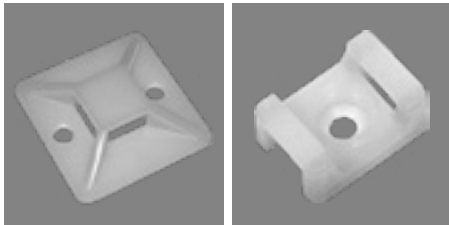

PCP-S
стр. 261

PCP-SG
стр. 261

8.4 ДЮБЕЛЬ-ХОМУТЫ

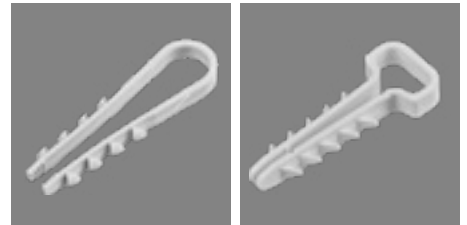

PCD-R
стр. 262

PCD-F
стр. 262

ЗАРЯДНЫЕ УСТРОЙСТВА ДЛЯ ЭЛЕКТРОМОБИЛЕЙ

9. ЗАРЯДНЫЕ УСТРОЙСТВА ДЛЯ ЭЛЕКТРОМОБИЛЕЙ



PVC-01
стр. 265

PVC-02
стр. 266

СОДЕРЖАНИЕ

ЭЛЕМЕНТЫ ПИТАНИЯ, ФОНАРИ, БЕСПРОВОДНЫЕ СВЕТИЛЬНИКИ, РАЗВЕТВИТЕЛИ

10.1 БАТАРЕЙКИ

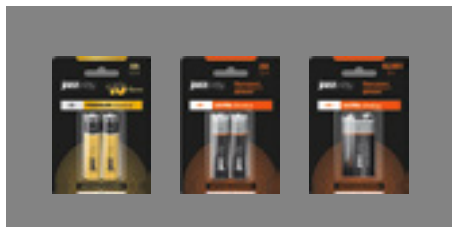

Щелочные батарейки
стр. 270-272



Солевые батарейки
стр. 270



Специальные ALKALINE
стр. 273



Литиевые батарейки
стр. 273

10.2 АККУМУЛЯТОРЫ



Аккумуляторы Ni-Mh и Li-ion
стр. 274

11.1 ФОНАРИ



Ручные фонари
стр. 276



Налобные фонари
стр. 277-278



Прожекторные фонари
стр. 279-280



Универсальные фонари
стр. 281-282



Фонари-светильники
аварийные
стр. 283

СОДЕРЖАНИЕ

ЭЛЕМЕНТЫ ПИТАНИЯ, ФОНАРИ, БЕСПРОВОДНЫЕ СВЕТИЛЬНИКИ, РАЗВЕТВИТЕЛИ

11.2 БЕСПРОВОДНЫЕ СВЕТИЛЬНИКИ



Беспроводные светильники
стр. 284-286



Светильники
с регулировкой яркости
стр. 287

11.3 ПОДСВЕТКА ЗЕРКАЛ



Подсветка зеркал, мебели, рабочих поверхностей
стр. 288-289

11.4 ДЕКОРАТИВНЫЕ СВЕТИЛЬНИКИ



«Овечка», «Тукан», «JS5-BIRD», «JS7-BEAR»,
«JH1-01-iv»
стр. 290-291

12.1 РАЗВЕТВИТЕЛИ И ПЕРЕХОДНИКИ



Разветвители и переходники серии AD
стр. 293-294

12.2 УДЛИНИТЕЛИ



Удлинитель бытовые
серии ETD
стр. 295



Удлинитель бытовые
серии ЕС
стр. 295



Удлинитель бытовые
серии ЕТ
стр. 296

12.3 ИЗОЛЯЦИОННАЯ ЛЕНТА



Изоляционная лента
стр. 297

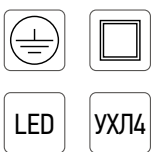

Условные обозначения
стр. 298

- 1.1 ПАНЕЛИ СВЕТОДИОДНЫЕ
- 1.2 СВЕТИЛЬНИКИ НАКЛАДНЫЕ
- 1.3 СВЕТИЛЬНИКИ ВСТРАИВАЕМЫЕ
- 1.4 ТРЕКОВЫЕ СВЕТИЛЬНИКИ
И СИСТЕМЫ ОСВЕЩЕНИЯ
- 1.5 НИЗКОВОЛЬТНЫЕ ТРЕКОВЫЕ СВЕТИЛЬНИКИ
И СИСТЕМЫ ОСВЕЩЕНИЯ
- 1.6 СВЕТИЛЬНИКИ ДЕКОРАТИВНЫЕ
- 1.7 СВЕТИЛЬНИКИ ДЛЯ ЖКХ
- 1.8 СВЕТИЛЬНИКИ ПРОМЫШЛЕННЫЕ
- 1.9 СВЕТИЛЬНИКИ ДЛЯ ВЫСОКИХ ПРОЛЕТОВ

СВЕТИЛЬНИКИ ДЛЯ ВНУТРЕННЕГО ОСВЕЩЕНИЯ

Панели светодиодные предназначены для внутреннего освещения общественных зданий, административных и коммерческих помещений (торговые центры, офисы, больницы, школы, вузы, столовые).

ХАРАКТЕРИСТИКИ

Источник света, светодиоды..... SMD2835
Коэффициент пульсации..... <5%
Материал корпуса..... сталь
Цвет корпуса..... белый
Матер. рассеивателя..... огнестойк. полистирол,
огнестойк. полипропилен
Диапазон рабочих температур, °С..... +1...+40

ПАНЕЛИ СВЕТОДИОДНЫЕ

1.1



PPL 089/G 9W

НОВИНКА



СПОСОБЫ МОНТАЖА

ВСТРАИВАЕМЫЙ

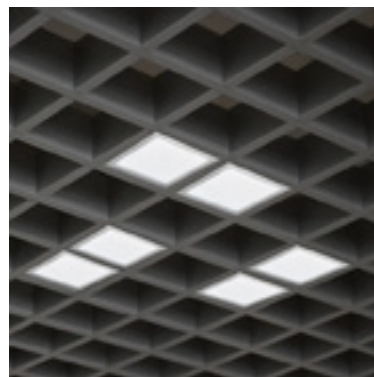

КОНСТРУКЦИЯ

Светильники представлены с одним типом рассеивателя - опал.
Предназначены для освещения помещений оборудованных потолком "Грильято".
Встроенный драйвер входит в комплект поставки.

ХАРАКТЕРИСТИКИ

Индекс цветопередачи, Ra..... >80
Коэффициент мощности, cos φ..... >0,5
Входное напряжение, В ~185-265
Цвет корпуса.....серый
Материал рассеивателя..... опаловый полистирол
Тип рассеивателя..... опал
Степень защиты IP40
Срок службы, часов 25000
Гарантийный срок 2 года

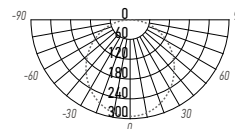
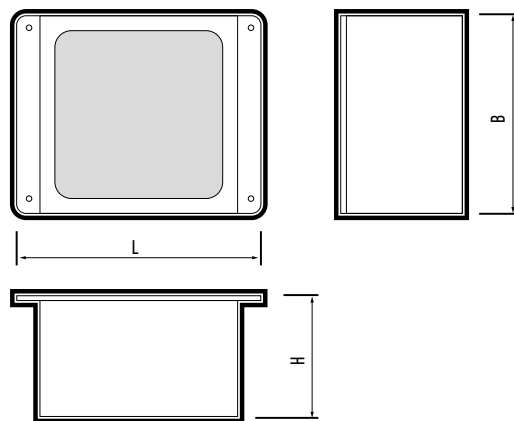

PPL 089/G OPAL 9W

Код для заказа	Штрих-код	Артикул	Мощность, Вт	Цветовая темп., К	Световой поток, Лм	Размеры, LxBxH, мм	Вес, кг	Упак., шт.
5060197	4895205060197	PPL 089/G OPAL 9W 4000K GREY IP40	9	4000	780	89x89x40	0,12	1/60
5060210	4895205060210	PPL 089/G OPAL 9W 6500K GREY IP40	9	6500	780	89x89x40	0,12	1/60

PPL 089/G 42W

НОВИНКА



СПОСОБЫ МОНТАЖА

ВСТРАИВАЕМЫЙ

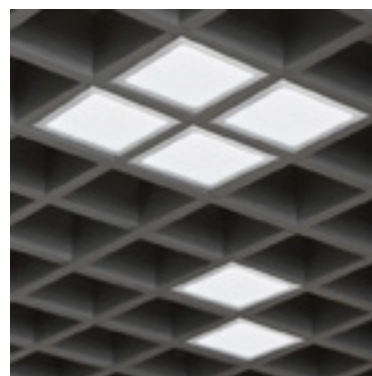

КОНСТРУКЦИЯ

Светильники представлены с одним типом рассеивателя - опал.
Предназначены для освещения помещений оборудованных потолком "Грильято".
Комплект PPL 089/G 42W состоит из встраиваемых светодиодных светильников, соединенных проводом и блока питания.

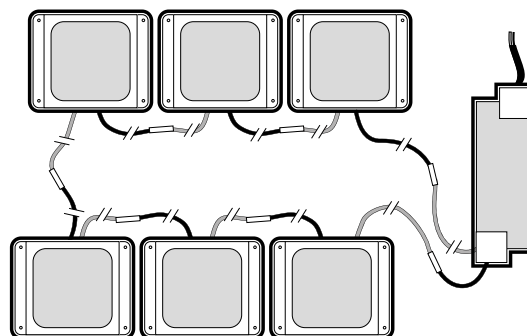

ХАРАКТЕРИСТИКИ

Индекс цветопередачи, Ra.....	>80
Коэффициент мощности, cos φ.....	>0,9
Входное напряжение, В.....	~185-265
Цвет корпуса.....	серый
Материал рассеивателя.....	опаловый полистирол
Тип рассеивателя.....	опал
Степень защиты.....	IP40
Срок службы, часов.....	25000
Гарантийный срок.....	2 года

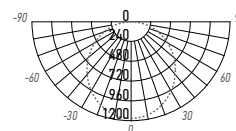

PPL 089/G OPAL 42W

Код для заказа	Штрих-код	Артикул	Мощность, Вт	Цветовая темп., К	Световой поток, Лм	Ток драйвера выходной, мА	Размеры, ЛхВхН, мм	Вес, кг	Упак., шт.
5060159	4895205060159	PPL 089/G OPAL 42W 4000K GREY IP40 /комплект/	42	4000	3480	1000	6x(89x89x40)	0,78	1/5
5060173	4895205060173	PPL 089/G OPAL 42W 6500K GREY IP40 /комплект/	42	6500	3480	1000	6x(89x89x40)	0,78	1/5

PPL 588/G PRISMA

НОВИНКА

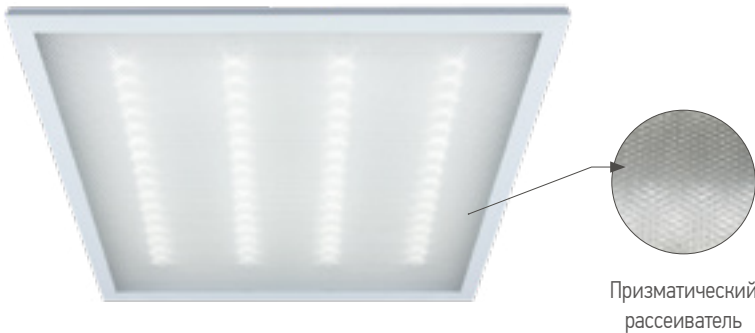

КОНСТРУКЦИЯ

Светильники представлены с одним типом рассеивателя - призма.
Предназначены для освещения помещений оборудованных потолком "Грильято".
Встроенный драйвер входит в комплект поставки.

ХАРАКТЕРИСТИКИ

Индекс цветопередачи, Ra.....>75
Коэффициент мощности, cos φ.....>0,95
Материал рассеивателя..... полистирол
Тип рассеивателя.....призма
Степень защиты..... IP40
Срок службы, часов..... 25 000
Гарантийный срок.....2 года

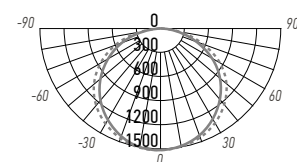
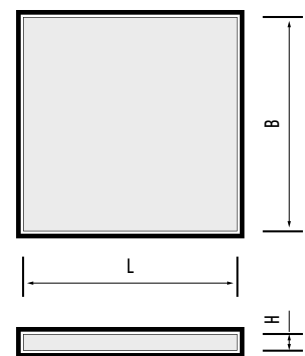

PPL 588/G 36W PRISMA

Код для заказа	Штрих-код	Артикул	Мощность, Вт	Цветовая темп., К	Световой поток, Лм	Входное напряжение, В	Ток драйвера выходной, мА	Размеры, LxВxН, мм	Вес, кг	Упак., шт.
5052758	4895205052758	PPL 588/G PRISMA 36W 4000K IP40	36	4000	3600	~ 180-260	100	588x588x19	0,98	1/4
5052772	4895205052772	PPL 588/G PRISMA 36W 6500K IP40		6500						
5037823	4895205037823	Драйвер 100mA 36W PPL 595/1195/U /ДВО				-180-260	100	162x20x15	0,04	1

PPL 588/G OPAL

НОВИНКА



Опаловый
рассеиватель



Индивидуальная
рассеивающая линза
обеспечивает эффект
«МЯГКОГО СВЕТА».



КОНСТРУКЦИЯ

Светильники имеют семь светодиодных полос. На каждый светодиод установлена рассеивающая линза. Это дает равномерное распределение света по всей площади рассеивателя.

Один тип рассеивателя - опал.

Встроенный драйвер входит в комплект поставки.

ХАРАКТЕРИСТИКИ

Индекс цветопередачи, Ra.....	>80
Угол светораспределения, гр°.....	110
Коэффициент мощности, cos φ.....	>0,90
Материал рассеивателя	полистирол
Тип рассеивателя	опал
Степень защиты	IP40
Срок службы, часов	25 000
Гарантийный срок	2 года

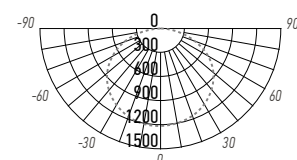
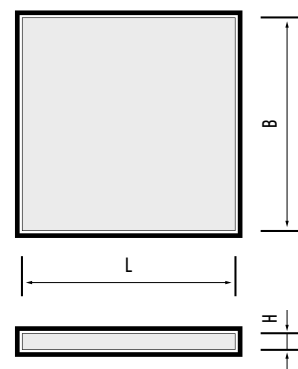

PPL 588/G OPAL 40W

Код для заказа	Штрих-код	Артикул	Мощность, Вт	Цветовая темп., К	Световой поток, Лм	Входное напряжение, В	Ток драйвера выходной, мА	Размеры, LxВxН, мм	Вес, кг	Упак., шт.
5053090	4895205053090	PPL 588/G OPAL 40W 4000K IP40	40	4000	3800	~ 180-264	100	588x588x25	1,10	1/4
5053113	4895205053113	PPL 588/G OPAL 40W 5000K IP40		5000						
5053137	4895205053137	PPL 588/G OPAL 40W 6500K IP40		6500						

PPL 595/U



PPL 595/U PRISMA

Призматический рассеиватель



PPL 595/U OPAL

Опаловый рассеиватель

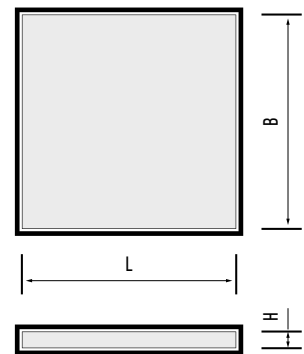

КОНСТРУКЦИЯ

Светильники представлены с двумя типами рассеивателя: опал, призма.
Встроенный драйвер входит в комплект поставки.

ХАРАКТЕРИСТИКИ

Индекс цветопередачи, Ra..... > 75
 Материал рассеивателя PRISMA.....полистирол
 Материал рассеивателя OPAL.....полипропилен
 Степень защиты IP40
 Срок службы, часов 25 000
 Гарантийный срок 2 года

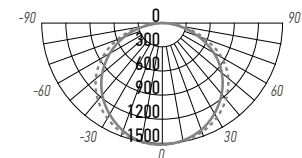

PPL 595/U 36W PRISMA

Код для заказа	Штрих-код	Артикул	Мощность, Вт	Цветовая темп., К	Световой поток, Лм	Тип рассеивателя	Коэффициент мощности, cos φ	Входное напряжение, В	Ток драйвера выходной, мА	Размеры, LxВxН, мм	Вес, кг	Упак., шт.	
5059412	4895205059412	PPL 595/U PRISMA 36W 6500K IP40 15mm	36	6500	3600	призма	>0,95	~180-260	100	595x595x15	1,00	1/4	
2853486J	4897062853486	PPL 595/U PRISMA 36W 4000K IP40	36	4 000	3 600	призма	> 0,95	~180-260	100	595x595x19	1,20	1/4	
5018259A	4895205018259	PPL 595/U PRISMA 48W 4000K IP40	48	4 000	4 560	призма	> 0,90	~180-260	136	595x595x19	1,20	1/4	
2853509J	4897062853509	PPL 595/U PRISMA 36W 6500K IP40	36	6 500	3 600	призма	> 0,95	~180-260	100	595x595x19	1,20	1/4	
5018273A	4895205018273	PPL 595/U PRISMA 48W 6500K IP40	48	6 500	4 560	призма	> 0,90	~180-260	136	595x595x19	1,20	1/4	
5005303C	4895205005303	PPL 595/U OPAL 36W 4000K IP40	36	4 000	3 600	опал	> 0,95	~180-260	100	595x595x19	1,20	1/4	
5005327C	4895205005327	PPL 595/U OPAL 36W 6500K IP40		6 500									
5037823	4895205037823	Драйвер 100mA 36W PPL 595/1195/U/ДВО							~180-260	100	165x20x15	0,04	1
5046085	4895205046085	Драйвер 136mA 48W PPL 595/U							~180-260	136	195x22x15	0,08	1

PPL 1195/U

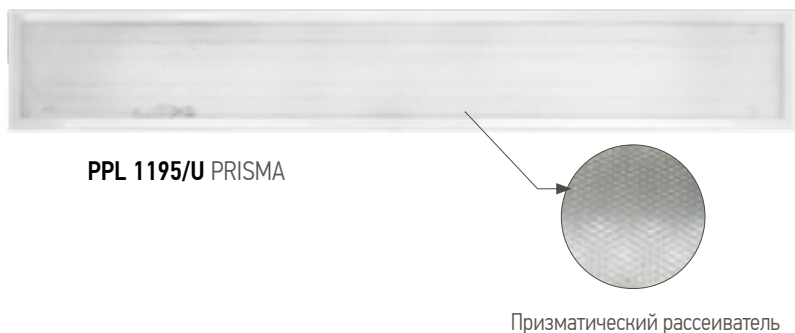

СПОСОБЫ МОНТАЖА

1. НАКЛАДНОЙ

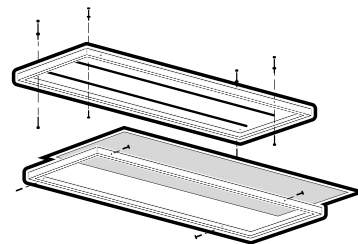

2. ВСТРАИВАЕМЫЙ



КОНСТРУКЦИЯ

Светильники представлены с одним типом рассеивателя - призма.
Встроенный драйвер входит в комплект поставки.

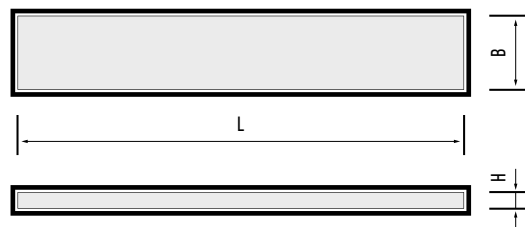

ХАРАКТЕРИСТИКИ

Индекс цветопередачи, Ra > 75
 Коэффициент мощности, cos φ > 0,95
 Материал рассеивателя полистирол
 Тип рассеивателя призма
 Степень защиты IP40
 Срок службы, часов 25 000
 Гарантийный срок 2 года

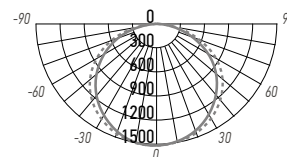

PPL 1195/U 36W PRISMA

Код для заказа	Штрих-код	Артикул	Мощность, Вт	Цветовая темп., К	Световой поток, Лм	Входное напряжение, В	Ток драйвера выходной, мА	Размеры, LxBxH, мм	Вес, кг	Упак., шт.
5012288J	4895205012288	PPL 1195/U PRISMA 36W 4000K IP40	36	4 000	3 300	~180-260	100	1195x180x19	1,32	1/4
5012301J	4895205012301	PPL 1195/U PRISMA 36W 6500K IP40		6 500						
5037823	4895205037823	Драйвер 100mA 36W PPL 595/1195/U /ДВО				~180-260	100	165x20x15	0,04	1

PPL 595/U OPAL



КОНСТРУКЦИЯ

Светильники имеют шесть светодиодных полос. На каждый светодиод установлена рассеивающая линза. Это дает равномерное распределение света по всей площади рассеивателя.

Один тип рассеивателя - опал.

Встроенный драйвер входит в комплект поставки.

ХАРАКТЕРИСТИКИ

Индекс цветопередачи, Ra..... > 80
 Коэффициент мощности, cos φ..... > 0,90
 Материал рассеивателя..... полипропилен
 Тип рассеивателя..... опал
 Степень защиты..... IP40
 Срок службы, часов..... 25 000
 Гарантийный срок..... 2 года

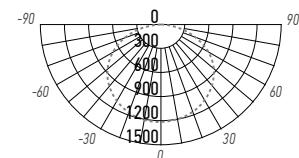
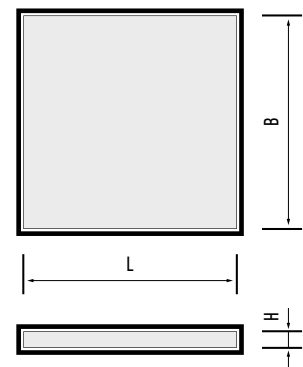

PPL 595/U 40W OPAL

Код для заказа	Штрих-код	Артикул	Мощность, Вт	Цветовая темп., К	Световой поток, Лм	Входное напряжение, В	Ток драйвера выходной, мА	Размеры, LxBxH, мм	Вес, кг	Упак., шт.
5018204	4895205018204	PPL 595/U OPAL 40W 4000K IP40	40	4 000	3 400	~180–260	100	595x595x25	1,30	1/4
НОВИНКА 5052703	4895205052703	PPL 595/U OPAL 40W 5000K IP40	40	5 000	3 400		100	595x595x25	1,30	
5018228	4895205018228	PPL 595/U OPAL 40W 6500K IP40	40	6 500	3 400		100	595x595x25	1,30	
НОВИНКА 5059115	4895205059115	PPL 595/U OPAL 50W 4000K IP40	50	4000	4300		219	595x595x22	1,25	
НОВИНКА 5059139	4895205059139	PPL 595/U OPAL 50W 6500K IP40	50	6500	4300		219	595x595x22	1,25	
5018358	4895205018358	Драйвер 100мА 40W PPL 595/U				~180–260	100	165x20x15	0,04	1

PPL 1195/U OPAL



PPL 1195/U OPAL

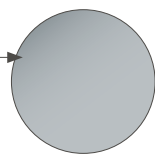

Опаловый рассеиватель



Индивидуальная рассеивающая линза обеспечивает эффект «мягкого света».

СПОСОБЫ МОНТАЖА

1. НАКЛАДНОЙ

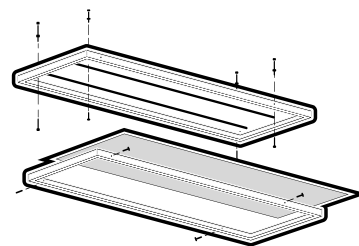

2. ВСТРАИВАЕМЫЙ



КОНСТРУКЦИЯ

Светильники оснащены двумя светодиодными полосами. На каждый светодиод установлена рассеивающая линза. Это дает равномерное распределение света по всей площади рассеивателя.

Один тип рассеивателя - опал.

Встроенный драйвер входит в комплект поставки.

ХАРАКТЕРИСТИКИ

Индекс цветопередачи, Ra..... > 80

Коэффициент мощности, cos φ..... > 0,90

Материал рассеивателя..... полипропилен

Тип рассеивателя..... опал

Степень защиты..... IP40

Срок службы, часов..... 25 000

Гарантийный срок..... 2 года

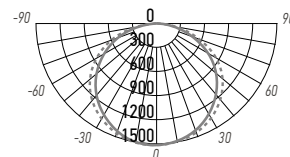
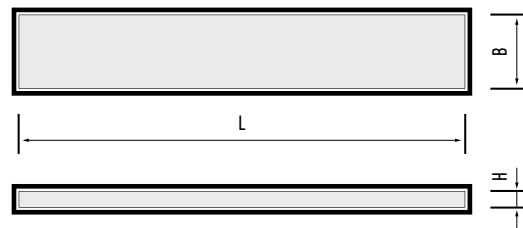

PPL 1195/U 40W OPAL

Код для заказа	Штрих-код	Артикул	Мощность, Вт	Цветовая темп., К	Световой поток, Лм	Входное напряжение, В	Ток драйвера выходной, мА	Размеры, LxВxН, мм	Вес, кг	Упак., шт.
5045880	4895205045880	PPL 1195/U OPAL 40W 4000K IP40	40	4 000	3 120	~180-260	100	1195x180x30	1,30	1/4
5045903	4895205045903	PPL 1195/U OPAL 40W 6500K IP40		6 500						
5018358	4895205018358	Драйвер 100мА 40W PPL 595/U				~180-260	100	165x20x15	0,04	1

PPL PRO-3

гарантия
3 года



Призматический рассеиватель

PPL PRO-3 PRISMA



Опаловый рассеиватель

PPL PRO-3 OPAL



КОНСТРУКЦИЯ

Светильники имеют модернизированный драйвер с высоким коэффициентом мощности и сроком службы. Светильники представлены с двумя типами рассеивателя: опал, призма. Встроенный драйвер входит в комплект поставки.

ХАРАКТЕРИСТИКИ

Индекс цветопередачи, Ra..... > 80
 Коэффициент мощности, cos φ..... > 0,90
 Входное напряжение, В..... ~185–265
 Материал рассеивателя..... полистирол
 Степень защиты..... IP40
 Диапазон рабочих температур, °С..... -20...+40 °С
 Срок службы, часов..... 35 000
 Гарантийный срок..... 3 года

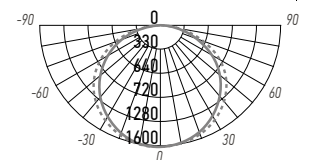
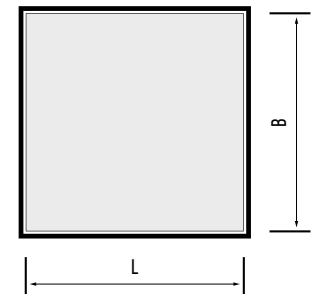

PPL PRO-3 36W PRISMA

Код для заказа	Штрих-код	Артикул	Мощность, Вт	Цветовая темп., К	Световой поток, Лм	Тип рассеивателя	Ток драйвера выходной, мА	Размеры, LxBxH, мм	Вес, кг	Упак., шт.
5019881A	4895205019881	PPL PRO-3 595/U PRISMA 36W 4000K IP40	36	4 000	4 140	призма	360	595x595x35	1,50	1/4
5019829A	4895205019829	PPL PRO-3 595/U PRISMA 36W 6500K IP40		6 500						
5015456A	4895205015456	PPL PRO-3 595/U OPAL 36W 4000K IP40	36	4 000	3 960	опал	360	595x595x35	1,50	1/4
5015470	4895205015470	PPL PRO-3 595/U OPAL 36W 6500K IP40		6 500						

PPL SPEC 1

степень защиты
IP54

гарантия
3 года



Опаловый рассеиватель

PPL SPEC 1

СПОСОБЫ МОНТАЖА

1. ВСТРАИВАЕМЫЙ

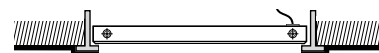

Светильники PPL SPEC 1 предназначены для внутреннего освещения чистых помещений (больницы, поликлиники, пищевые производства, столовые, лаборатории), а также предназначен для дошкольных учреждений, школ, вузов и иных помещений.

КОНСТРУКЦИЯ

Светильники предназначены для применения в помещениях с повышенной влажностью. Светильник встраиваемый имеет цельнометаллический сварной корпус из листовой стали, покрытый белой порошковой краской.

ХАРАКТЕРИСТИКИ

Индекс цветопередачи, Ra	> 80
Коэффициент мощности, cos φ	> 0,90
Входное напряжение, В	~176–264
Материал корпуса	сталь
Цвет корпуса	белый
Материал рассеивателя	полистирол
Тип рассеивателя	опал
Степень защиты	IP54
Диапазон рабочих температур, °С	-20...+40 °С
Срок службы, часов	30 000
Гарантийный срок	3 года

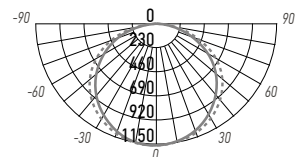
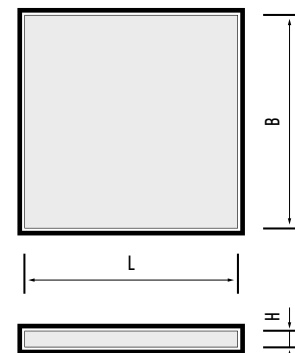

PPL SPEC 1 36W OP

Код для заказа	Штрих-код	Артикул	Мощность, Вт	Цветовая темп., К	Световой поток, Лм	Ток драйвера выходной, мА	Размеры, LxВxН, мм	Вес, кг	Упак., шт.
5029071	4895205029071	PPL SPEC1 OP 36W 4000K IP54	36	4 000	3 600	380	595x595x40	1,95	1/4
5029095	4895205029095	PPL SPEC1 OP 36W 6500K IP54		6 500					

PPL SPEC 02



Ra > 90

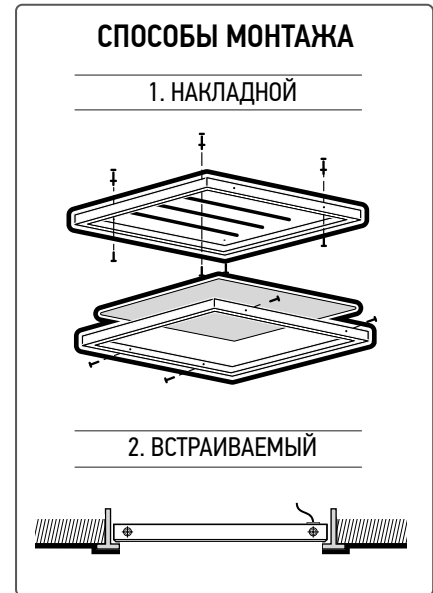

КОНСТРУКЦИЯ

Светильник соответствует требованиям для применения в образовательных и дошкольных учреждениях. Имеет шесть светодиодных полос. На каждый светодиод установлена рассеивающая линза. Это дает равномерное распределение света по всей площади рассеивателя.

Индекс цветопередачи Ra > 90.

Один тип рассеивателя - опал.

Встроенный драйвер входит в комплект поставки.

ХАРАКТЕРИСТИКИ

Индекс цветопередачи, Ra.....	> 90
Коэффициент мощности, cos φ.....	> 0,90
Входное напряжение, В.....	~ 180–260
Материал рассеивателя.....	полипропилен
Тип рассеивателя.....	опал
Степень защиты.....	IP40
Срок службы, часов.....	25 000
Гарантийный срок.....	2 года

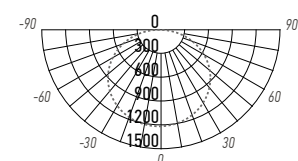
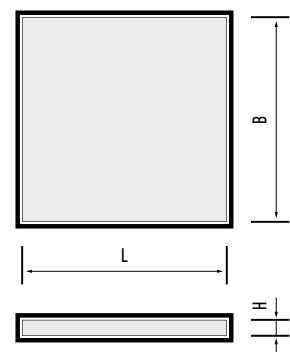

PPL SPEC 02 40W

Код для заказа	Штрих-код	Артикул	Мощность, Вт	Цветовая темп., К	Световой поток, Лм	Ток драйвера выходной, мА	Размеры, ЛxВxН, мм	Вес, кг	Упак., шт.
5043510	4895205043510	PPL SPEC 02 OPAL 40W 4000K Ra90 IP40	40	4000	3400	100	595x595x25	1,25	1/4

PPL PRO 6060

гарантия
3 года



Опаловый рассеиватель

PPL PRO 6060



Комплект Подвеса А05



КОНСТРУКЦИЯ

Панель выполнена из легкого алюминиевого корпуса. Светодиоды установлены с двух сторон на узких боковых поверхностях панели. Такое расположение светодиодов вместе с использованием специального светопроводящего материала обеспечивает равномерное распределение света по всей площади рассеивателя панели.

Драйвер для светодиодной панели PPL PRO 6060 не входит в комплект поставки панели и приобретается отдельно. Код для заказа 5036567.

ХАРАКТЕРИСТИКИ

Индекс цветопередачи, Ra	> 80
Коэффициент мощности, cos φ	> 0,90
Материал корпуса	алюминиевый сплав
Цвет корпуса	серебристый
Материал рассеивателя	полистирол
Тип рассеивателя	опал
Степень защиты	IP40
Срок службы, часов	40 000
Гарантийный срок	3 года

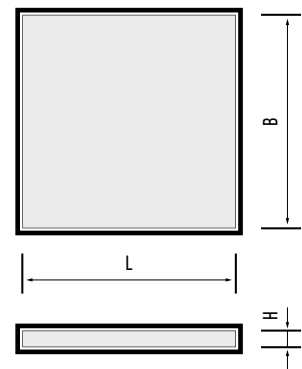

КОМПЛЕКТ ПОДВЕСА А05 ДЛЯ PPL PRO 6060

Трос стальной 1метр	4 шт
Узел крепления к потолку	4 шт
Втулка регулировочная с крепежом	4 шт
Дюбель пластиковый	4 шт
Саморез	4 шт

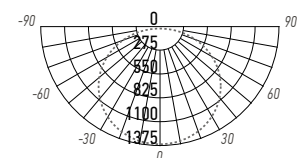

PPL PRO 6060 40W

Код для заказа	Штрих-код	Артикул	Мощность, Вт	Цветовая темп., К	Световой поток, Лм	Входное напряжение, В	Ток драйвера выходной, мА	Размеры, LxВxН, мм	Вес, кг	Упак., шт.
5037588	4895205037588	PPL PRO 6060 40W 4000K AL IP40	40	4 000	4 000	~180-253	1 000	595x595x9	1,68	4/8
5037601	4895205037601	PPL PRO 6060 40W 6500K AL IP40		6 500						
5036567	4895205036567	Драйвер 1000mA для PPL PRO 6060 40W				~ 180-253	1 000	97x47x27	0,10	1
5037434	4895205037434	Подвес А05 для PPL PRO 6060							0,12	1

Защитная решетка для светильников PPL

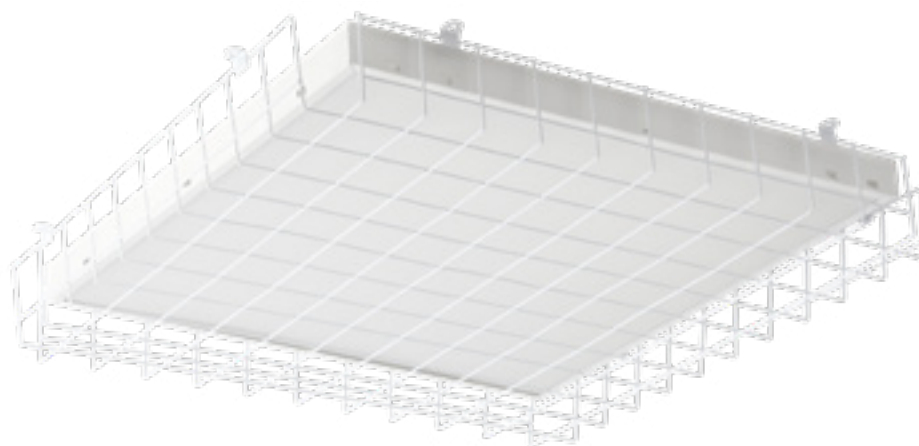

Конструкция предназначена для защиты светильников от попадания посторонних предметов. Идеально подходит для установки в спортзалах, на производствах, складах, парковках.

ХАРАКТЕРИСТИКИ

Материал решетки армированная сталь
 Цвет решетки белый
 Способ установки накладной
 Гарантийный срок 2 года

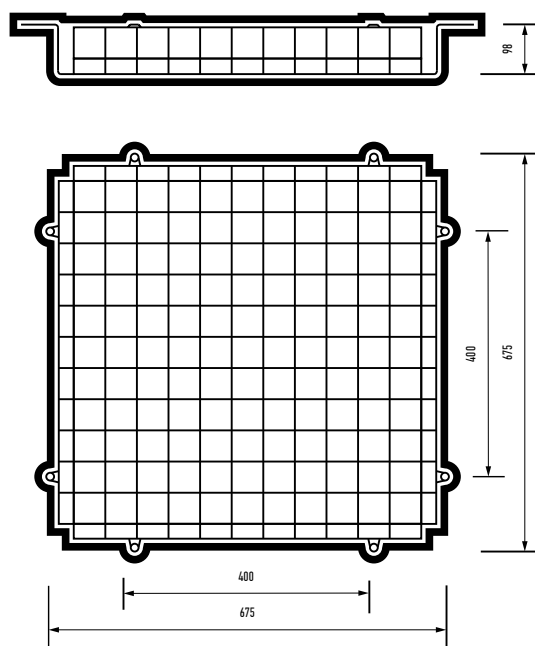
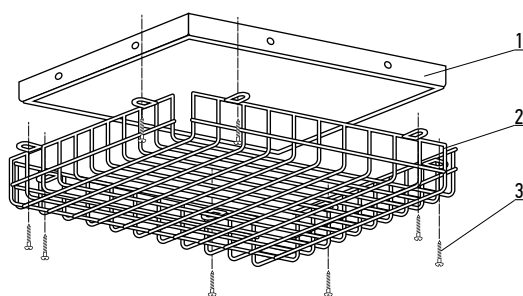

Код для заказа	Штрих-код	Артикул	Диаметр проволоки, мм	Габаритные размеры, ЛxВxН, мм	Вес, кг	Упак., шт.
5053403	4895205053403	Решетка защитная 660x660x100 белая	ø3	660x660x110	1,00	6

Светильники предназначены для освещения коммерческих и жилых помещений, торговых центров, супермаркетов, выставочных залов, офисов, учебных заведений, конференц-залов, ресторанов, отелей. Светильники монтируются во все типы подвесных и натяжных потолков.

ХАРАКТЕРИСТИКИ*:

Источник света, светодиоды.....	SMD2835
Индекс цветопередачи, Ra.....	> 80
Коэффициент пульсации.....	< 5%
Диапазон раб. температур, °С.....	+1...+40
Срок службы, часов.....	30 000
Гарантийный срок.....	2 года

* Если не указано иное.

СВЕТИЛЬНИКИ НАКЛАДНЫЕ

1.2



PSO-01

НОВИНКА

LED



PSO-01 24W 4000K BLACK 1200x50



PSO-01 24W 4000K BLACK 1200x70



PSO-01 36W 4000K BLACK 1200x100



PSO-01 45W 4000K BLACK 1200x180

КОНСТРУКЦИЯ

Светильники представлены с одним типом рассеивателя - опал.
Встроенный драйвер входит в комплект поставки.

ХАРАКТЕРИСТИКИ

Угол светораспределения, гр° 110°
Входное напряжение, В ~180-264
Коэффициент мощности, cos φ >0,9
Материал корпуса сталь
Цвет корпуса черный
Материал рассеивателя полистирол
Тип рассеивателя опал
Степень защиты IP40
Срок службы, часов 25 000
Гарантийный срок 2 года

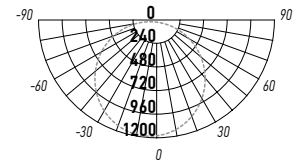

PSO-01 36W

СПОСОБЫ МОНТАЖА

1. НАКЛАДНОЙ

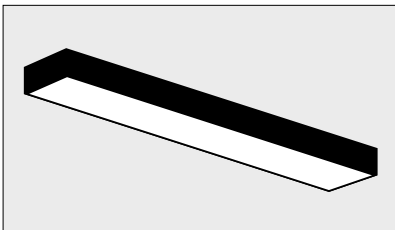

2. ВСТРАИВАЕМЫЙ

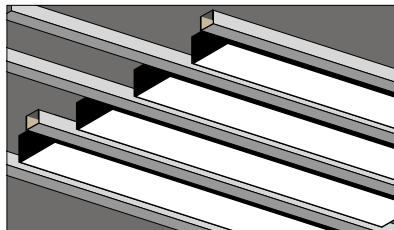

3. ПОДВЕСНОЙ

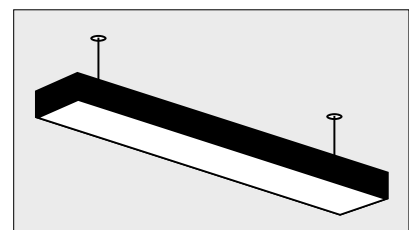

Код для заказа	Штрих-код	Артикул	Мощность, Вт	Цветовая темп., К	Световой поток, Лм	Размеры, ЛxВxН, мм	Вес, кг	Упак., шт.
5058712	4895205058712	PSO-01 24W 4000K BLACK 1200x50 IP40	24	4000	1850	1180x50x35	0,48	1/18
5051911	4895205051911	PSO-01 24W 4000K BLACK 1200x70 IP40	24	4000	1950	1180x70x35	0,50	1/18
5051935	4895205051935	PSO-01 36W 4000K BLACK 1200x100 IP40	36	4000	3200	1180x100x35	0,50	1/12
5051959	4895205051959	PSO-01 45W 4000K BLACK 1200x180 IP40	45	4000	4200	1180x180x35	1,25	1/8

Аксессуары для светильников PSO-01



Комплект креплений PSO-01 F-2x130 mm для монтажа в реечный потолок



Комплект креплений PSO-01 S-2x1.0 m BLACK для подвешного монтажа



Комплект креплений PSO-01 S-4x1.0 m BLACK для подвешного монтажа

Код для заказа	Штрих-код	Артикул	Трос стальной 1м, шт.,	Трос стальной с фиксатором 30 см, шт.	Втулка с крепежной гайкой, шт.	Потолочное крепление, шт.	Кронштейн, 13 см, шт.	Болт 8 см, шт.	Гайки, шт.	Шайбы, шт.
5052291	4895205052291	Комплект креплений PSO-01 F-2x130 mm для монтажа в реечный потолок	-	-	-	-	2	2	6	2
5052314	4895205052314	Комплект креплений PSO-01 S-2x1.0 m BLACK для подвешного монтажа	2	-	2	2	-	-	-	-
5052338	4895205052338	Комплект креплений PSO-01 S-4x1.0 m BLACK для подвешного монтажа	2	2	2	2	-	-	-	-

PSO-02

НОВИНКА



PSO-02 40W 4000K BLACK 1200x50



PSO-02 50W 4000K BLACK 1500x50

КОНСТРУКЦИЯ

Светильники представлены с одним типом рассеивателя - опал. Встроенный драйвер входит в комплект поставки.

ХАРАКТЕРИСТИКИ

Входное напряжение, В..... ~196-264
 Коэффициент мощности, cos φ..... >0,9
 Материал корпуса..... алюминий
 Цвет корпуса..... черный
 Материал рассеивателя..... поликарбонат
 Тип рассеивателя..... опал
 Степень защиты..... IP40
 Срок службы, часов..... 35000
 Гарантийный срок..... 3 года

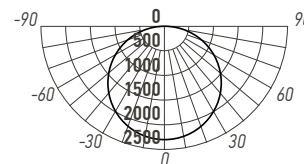

PSO-02 50W

СПОСОБЫ МОНТАЖА

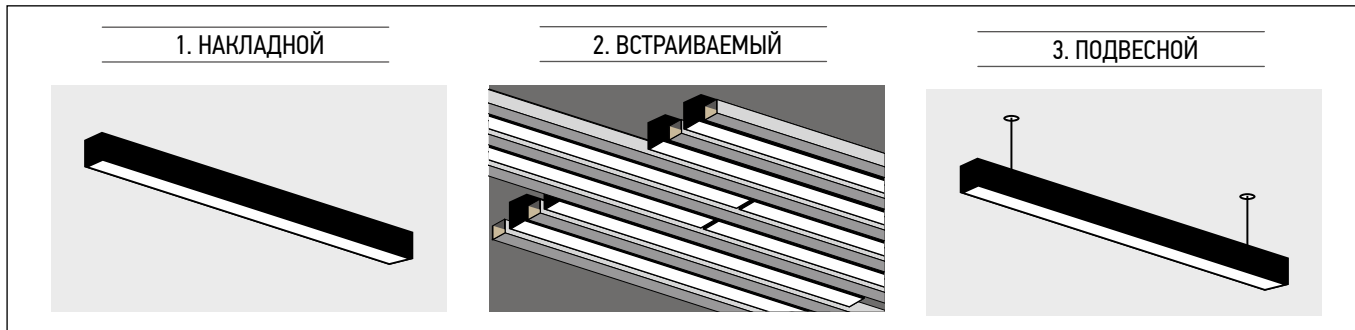

Код для заказа	Штрих-код	Артикул	Мощность, Вт	Цветовая темп., К	Световой поток, Лм	Установка в линию, шт.	Размеры, ЛxВxН, мм	Вес, кг	Упак., шт.
5059160	4895205059160	PSO-02 40W 4000K BLACK 1200x50 IP40	40	4000	4000	20	1200x50x42	0,96	1/12
5059184	4895205059184	PSO-02 50W 4000K BLACK 1500x50 IP40	50	4000	5000	15	1500x50x42	1,20	1/12

Аксессуары для светильников PSO-02



Комплект подвесов для светильников серии PSO-02



Комплект для соединения в линию для светильников серии PSO-02



Рассеиватель матовый для светильников серии PSO-02

Код для заказа	Штрих-код	Артикул	Трос стальной 1м, шт.,	Саморез, шт.	Дюбель, шт.	Рулон, м	Кабель двухсторонний соединительный, шт.	Соединительная планка, шт.
5059207	4895205059207	PSO-02 S-2x1,0 м. Комплект подвесов	2	2	2	-	-	2
5059245	4895205059245	PSO-02 Комплект для соединения в линию	-	-	-	-	1	1
5059221	4895205059221	PSO-02 Рассеиватель матовый (рулон 10000x50mm)	-	-	-	10	-	-

PP0-02

LED



PP0-02 600 OPAL



PP0-02 600 PRISMA



PP0-02 1200 OPAL



PP0-02 1200 PRISMA

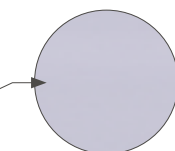

Опаловый рассеиватель

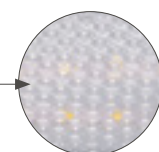

Призматический рассеиватель

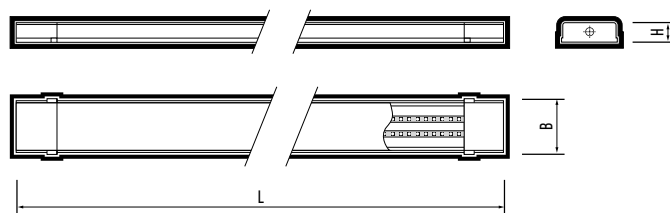

КОНСТРУКЦИЯ

Светильники представлены с двумя типами рассеивателя: опал, призма. Встроенный драйвер входит в комплект поставки.

ХАРАКТЕРИСТИКИ

Входное напряжение, В..... ~160–260
 Материал корпуса сталь
 Цвет корпуса белый
 Материал рассеивателя..... поликарбонат
 Степень защиты IP40
 Гарантийный срок..... 2 года

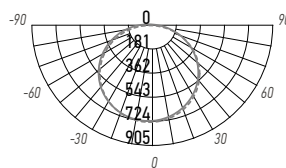

PP0-02 600 PRISMA 18W

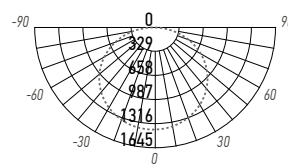

PP0-02 1200 PRISMA 36W

Код для заказа	Штрих-код	Артикул	Мощность, Вт	Цветовая темп., К	Световой поток, Лм	Кэффициент мощности, cos φ	Тип рассеивателя	Размеры, LxВxН, мм	Вес, кг	Упак., шт.
5046337	4895205046337	PP0-02 600 Opal 18W 4000K IP40	18	4 000	1 600	> 0,50	опал	600x65x25	0,15	1/20
5046351	4895205046351	PP0-02 600 Opal 18W 6500K IP40		6 500						
5046375	4895205046375	PP0-02 600 Prisma 18W 4000K IP40	18	4 000	1 800	> 0,50	призма	600x65x25	0,15	1/20
5046399	4895205046399	PP0-02 600 Prisma 18W 6500K IP40		6 500						
5017818	4895205017818	PP0-02 1200 Opal 36w 4000K IP40	36	4 000	3 600	> 0,90	опал	1200x65x25	0,42	1/20
5017832	4895205017832	PP0-02 1200 Opal 36w 6500K IP40		6 500						
5017856	4895205017856	PP0-02 1200 Prisma 36w 4000K IP40	36	4 000	4 000	> 0,90	призма	1200x65x25	0,42	1/20
5017870A	4895205017870	PP0-02 1200 Prisma 36w 6500K IP40		6 500						

РРО-03



РРО-03 600 20w



РРО-03 1200 40w



РРО-03 1500 50w



КОНСТРУКЦИЯ

Один тип рассеивателя - опал.
Встроенный драйвер входит в комплект поставки.

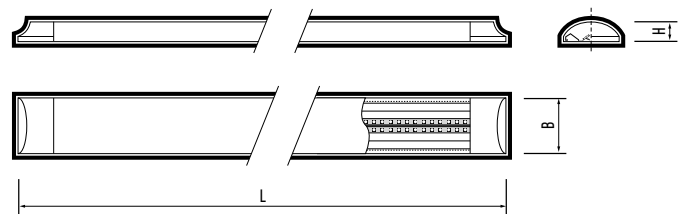

ХАРАКТЕРИСТИКИ

Входное напряжение, В.....~165–265
 Материал корпуса.....алюминиевый сплав
 Цвет корпуса.....алюминий матовый
 Материал рассеивателя.....поликарбонат
 Тип рассеивателя.....опал
 Степень защиты.....IP40
 Гарантийный срок.....2 года

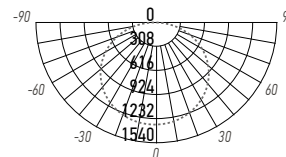

РРО-03 1200 40W

Код для заказа	Штрих-код	Артикул	Мощность, Вт	Цветовая темп., К	Световой поток, Лм	Коэффициент мощности, cos φ	Размеры, LxВxН, мм	Вес, кг	Упак., шт.
5040267A	4895205040267	РРО-03 600 20W 4000K AL IP40	20	4 000	1 800	> 0,50	600x75x25	0,14	1/20
5040281A	4895205040281	РРО-03 600 20W 6500K AL IP40		6 500					
5028838A	4895205028838	РРО-03 1200 40W 4000K AL IP40	40	4 000	3 600	> 0,90	1200x75x25	0,27	1/20
5028852A	4895205028852	РРО-03 1200 40W 6500K AL IP40		6 500					
5040304A	4895205040304	РРО-03 1500 50W 4000K AL IP40	50	4 000	4 500	> 0,90	1500x75x25	0,35	1/20
5040328A	4895205040328	РРО-03 1500 50W 6500K AL IP40		6 500					

РРО-03 600/К



Выключатель на корпусе светильника

LED

РРО-03 600/К

КОНСТРУКЦИЯ

Один тип рассеивателя - опал.
Встроенный драйвер входит в комплект поставки.

ХАРАКТЕРИСТИКИ

Входное напряжение, В..... ~165–265
Материал корпуса..... алюминиевый сплав
Цвет корпуса..... алюминий матовый
Материал рассеивателя..... поликарбонат
Тип рассеивателя..... опал
Степень защиты..... IP40
Гарантийный срок..... 2 года

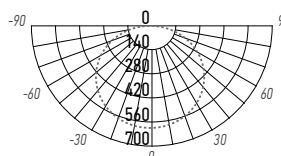
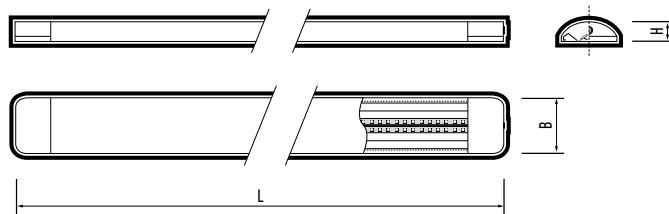

РРО-03 600/К 20W

Код для заказа	Штрих-код	Артикул	Мощность, Вт	Цветовая темп., К	Световой поток, Лм	Коэффициент мощности, cos φ	Индекс цветопередачи, Ra	Размеры, ЛxВxН, мм	Вес, кг	Упак., шт.
2854926	4897062854926	РРО-03 600/К 20W 4000K AL IP40	20	4000	1800	> 0,50	> 75	600x75x25	0,14	1/20

РРО-04



Опаловый рассеиватель

LED

РРО-04 1200

КОНСТРУКЦИЯ

Один тип рассеивателя - опал.
Встроенный драйвер входит в комплект поставки.

ХАРАКТЕРИСТИКИ

Источник света, светодиоды..... SMD5730
Входное напряжение, В..... ~180–253
Материал корпуса..... сталь
Цвет корпуса..... белый
Материал рассеивателя..... поликарбонат
Тип рассеивателя..... опал
Степень защиты..... IP40
Гарантийный срок..... 2 года

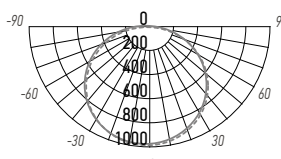
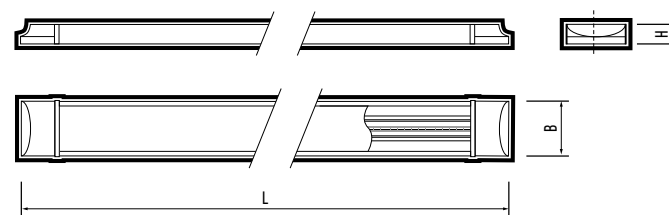

РРО-04 1200 36W

Код для заказа	Штрих-код	Артикул	Мощность, Вт	Цветовая темп., К	Световой поток, Лм	Коэффициент мощности, cos φ	Индекс цветопередачи, Ra	Размеры, ЛxВxН, мм	Вес, кг	Упак., шт.
5030886	4895205030886	РРО-04 1200 36w 4000K IP40	36	4000	2880	> 0,90	> 80	1200x75x26	0,32	1/20
5030909	4895205030909	РРО-04 1200 36w 6500K IP40		6500						

PRO-06

гарантия
5 лет

LED



PRO-06 1200



Индивидуальные рассеивающие линзы обеспечивают эффект «мягкого света».

КОНСТРУКЦИЯ

Светильник оснащен двумя светодиодными полосами. На каждый светодиод установлена рассеивающая линза. Это дает равномерное распределение света по всей площади рассеивателя.

Один тип рассеивателя - опал.

Встроенный драйвер входит в комплект поставки.

ХАРАКТЕРИСТИКИ

Индекс цветопередачи, Ra.....	> 85
Входное напряжение, В.....	~196–264
Коэффициент мощности, cos φ.....	> 0,95
Материал корпуса.....	сталь
Цвет корпуса.....	белый
Материал рассеивателя.....	полиметилметакрилат
Тип рассеивателя.....	опал
Степень защиты.....	IP40
Срок службы, часов.....	50 000
Гарантийный срок.....	5 лет

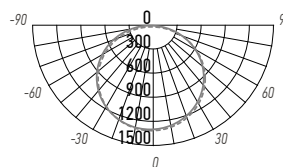
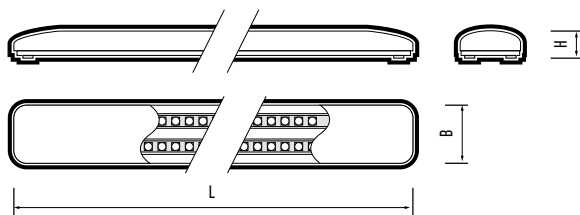

PRO-06 50W

Код для заказа	Штрих-код	Артикул	Мощность, Вт	Цветовая темп., К	Световой поток, Лм	Размеры, LxВxН, мм	Вес, кг	Упак., шт.
5045033	4895205045033	PRO-06 1200 OPAL 50W 4000K PRO-5 IP40	50	4 000	4 250	1200x168x48	1,43	1/10

PLED T4i

степень защиты
IP65

LED



PLED T4i 300



PLED T4i 600

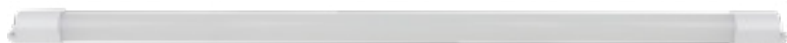

PLED T4i 900



PLED T4i 1200

КОНСТРУКЦИЯ

Один тип рассеивателя - опал.

Встроенный драйвер входит в комплект поставки.

ХАРАКТЕРИСТИКИ

Угол светораспределения, гр°.....	180°
Индекс цветопередачи, Ra.....	> 70
Входное напряжение, В.....	~198–253
Коэффициент мощности, cos φ.....	> 0,50
Материал корпуса.....	поликарбонат
Цвет корпуса.....	белый
Материал рассеивателя.....	поликарбонат
Тип рассеивателя.....	опал
Степень защиты.....	IP65
Класс защиты от поражения током.....	II
Диапазон рабочих температур, °С.....	-20...+45
Гарантийный срок.....	2 года

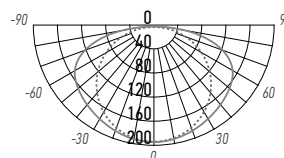
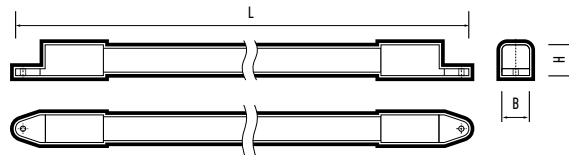

PLED T4i 12W

Код для заказа	Штрих-код	Артикул	Мощность, Вт	Цветовая темп., К	Световой поток, Лм	Размеры, LxВxН, мм	Вес, кг	Упак., шт.
5047518	4895205047518	PLED T4i 300 6W 4000K IP65	6	4000	600	346x19x17	0,03	1/50
5047532	4895205047532	PLED T4i 600 9W 4000K IP65	9	4000	900	635x19x17	0,05	1/50
5047556	4895205047556	PLED T4i 900 12W 4000K IP65	12	4000	1200	904x19x17	0,06	1/50
5047570	4895205047570	PLED T4i 1200 18W 4000K IP65	18	4000	1800	1193x19x17	0,08	1/50

PLED T5i PL

LED



PLED T5i PL 300



PLED T5i PL 450



PLED T5i PL 600



PLED T5i PL 900

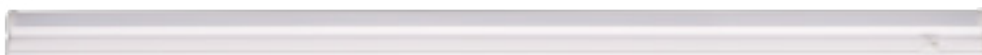

PLED T5i PL 1200

КОНСТРУКЦИЯ

- Один тип рассеивателя - опал.
- Выключатель на корпусе светильника.
- Встроенный драйвер входит в комплект поставки.

ХАРАКТЕРИСТИКИ

- Индекс цветопередачи, Ra..... > 75
- Входное напряжение, В..... ~180–265
- Коэффициент мощности, cos φ..... > 0,50
- Материал корпуса..... поликарбонат
- Цвет корпуса..... белый
- Материал рассеивателя..... поликарбонат
- Тип рассеивателя..... опал
- Степень защиты..... IP40
- Гарантийный срок..... 2 года

КОМПЛЕКТ ПОСТАВКИ

- Сетевой шнур с вилкой..... 1 шт
- Коннектор жесткий..... 1 шт
- Коннектор гибкий..... 1 шт
- Монтажный комплект..... 1 шт

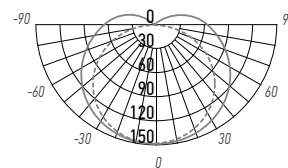
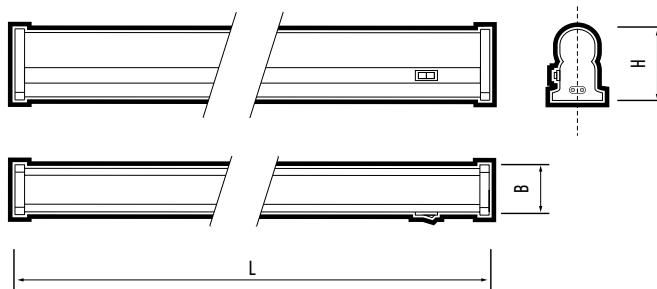

PLED-T5i PL 600 8W

Код для заказа	Штрих-код	Артикул	Мощность, Вт	Цветовая темп., К	Световой поток, Лм	Кол-во светильников, подключаемых в линию, шт.	Длина коннектора, м	Длина сетевого шнура, м	Размеры, LxВxН, мм	Вес, кг	Упак., шт.
5018372	4895205018372	PLED T5i PL 300 4w 4000K IP40	4	4 000	360	30	0,170	1,00	315x23x38	0,06	1/25
5034853	4895205034853	PLED T5i PL 300 4w 6500K IP40		6 500							
2850607	4897062850607	PLED T5i PL 450 6w 4000K IP40	6	4 000	540	20	0,135	1,02	450x23x38	0,14	1/25
1036278	4690601036278	PLED T5i PL 450 6w 6500K IP40		6 500							
5010338	4895205010338	PLED T5i PL 600 8w 3000K IP40	8	3 000	720	15	0,135	1,03	560x23x38	0,19	1/25
2850621	4897062850621	PLED T5i PL 600 8w 4000K IP40		4 000							
1036339	4690601036339	PLED T5i PL 600 8w 6500K IP40		6 500							
5010352	4895205010352	PLED T5i PL 900 10w 3000K IP40	10	3 000	900	10	0,135	1,04	870x23x38	0,24	1/25
2850645A	4897062850645	PLED T5i PL 900 10w 4000K IP40		4 000							
1036322A	4690601036322	PLED T5i PL 900 10w 6500K IP40		6 500							
2850669A	4897062850669	PLED T5i PL 1200 14w 4000K IP40	14	4 000	1260	8	0,128	1,03	1180x23x38	0,29	1/25
1036292A	4690601036292	PLED T5i PL 1200 14w 6500K IP40		6 500							

РРО-Т8

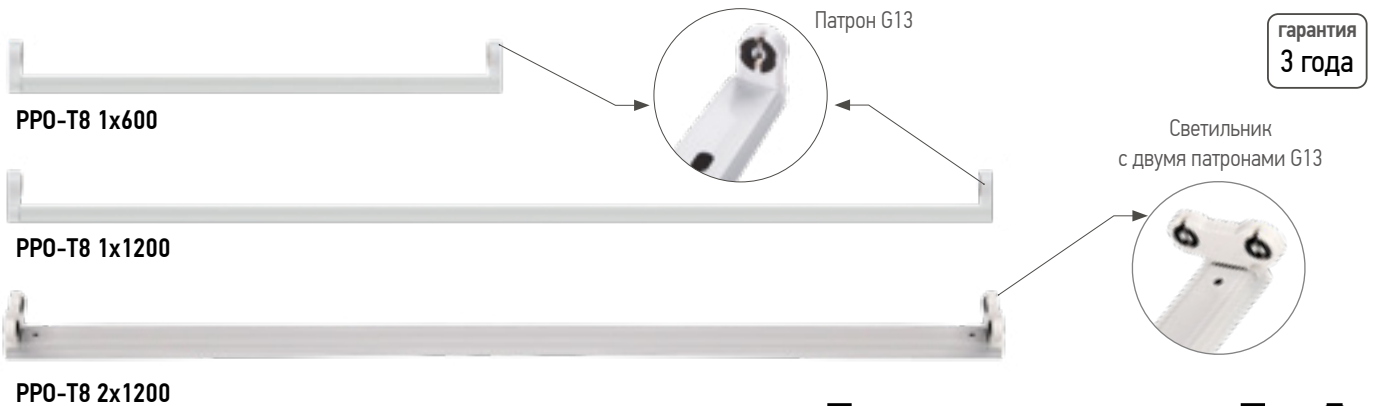

КОНСТРУКЦИЯ

Светильники серии РРО используются со светодиодными лампами Т8 G13 JAZZWAY.
Лампа в комплект поставки не входит.

ХАРАКТЕРИСТИКИ

Входное напряжение, В.....~230
 Материал корпуса..... листовая металл с порошковой окраской
 Цвет корпуса..... белый
 Материал патрона..... полипропилен
 Степень защиты..... IP20
 Срок службы, часов.....50 000
 Гарантийный срок:.....3 года

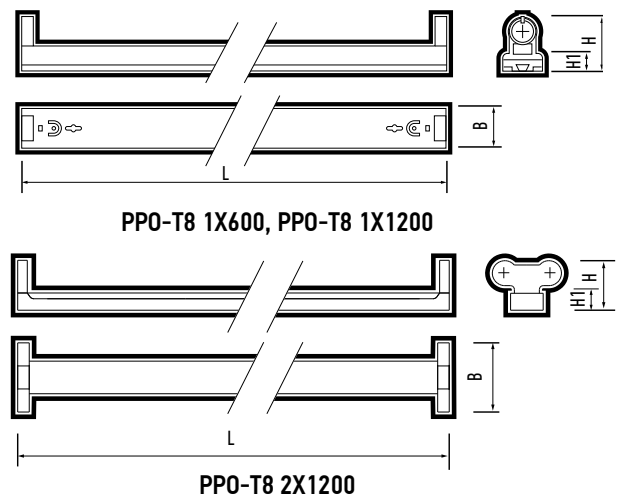

Код для заказа	Штрих-код	Артикул	Максимально допустимая мощность лампы, Вт	Рекомендуемые лампы	Размеры, LxВxНхН1, мм	Вес, кг	Упак., шт.
5025080	4895205025080	РРО-Т8 1x600 LED G13 230В IP20	10	PLED T8, PLED T8 AGRO PLED T8 Food Meat, PLED T8 Food GREEN, JAZZWAY	610x33x45x13	0,15	1/50
5025103	4895205025103	РРО-Т8 1x1200 LED G13 230В IP20	20		1220x33x45x13	0,30	1/50
5047471	4895205047471	РРО-Т8 2x1200 LED G13 230В IP20	2x20		1231x33x50x18	0,31	1/50

Кронштейн для школьных досок

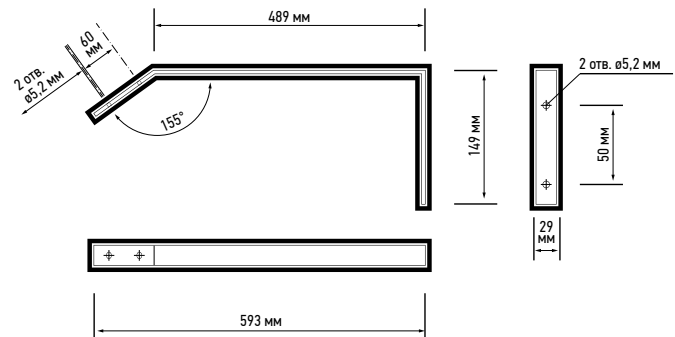

КОНСТРУКЦИЯ

Кронштейн применяется для установки светильников типа РРО, ДПО, ЛПО, предназначенных непосредственно для локального освещения либо подсветки школьных досок, плакатов, информационных стендов.

ХАРАКТЕРИСТИКИ

Темпер. окруж. воздуха при эксплуатации, °С.....-45...+45

КОМПЛЕКТАЦИЯ

Кронштейн: 2 шт.
 Дюбель: 4 шт.
 Винт: 2 шт.

Код для заказа	Штрих-код	Артикул	Материал корпуса	Цвет корпуса	Размеры, мм	Вес, кг	Упак., шт.
5049567	4895205049567	Кронштейн для школьных досок 600мм	листовая сталь с порошковой окраской	белый	600x30x150	0,85	1/10

PDL-R под лампы с цоколем GU10

НОВИНКА



PDL-R 1xGU10 BL



PDL-R 1xGU10 WH



PDL-R 2xGU10 BL



PDL-R 2xGU10 WH



PDL-R 3xGU10 BL



PDL-R 3xGU10 WH

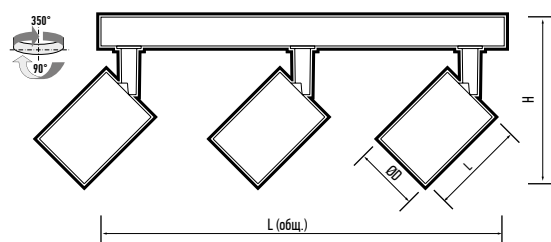
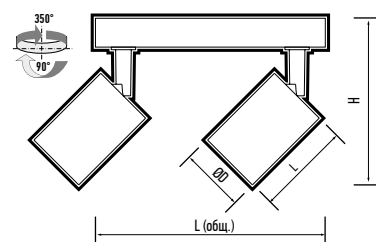
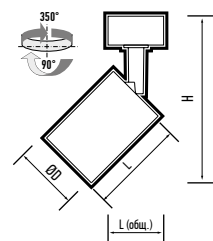

КОНСТРУКЦИЯ

Светильники настенно - потолочные.
Патрон GU10 (лампа в комплект не входит).

ХАРАКТЕРИСТИКИ

Материал корпуса поликарбонат/сталь
Рекомендуемые источники света PLED-DIM GU10 JAZZWAY,
PLED-SP GU10 JAZZWAY
Входное напряжение, В ~230
Степень защиты IP20
Гарантийный срок 2 года

Код для заказа	Штрих-код	Артикул	Максимальная мощность используемых ламп, Вт	Цвет корпуса	Размеры, ØDxLxH, мм	Длина потолочного крепления L (общ.), мм	Вес, кг	Упак., шт.
5049307	4895205049307	PDL-R 1xGU10 BL 230V IP20	15	черный	Ø55x82x140	60	0,17	1/50
5049284	4895205049284	PDL-R 1xGU10 WH 230V IP20	15	белый	Ø55x82x140	60	0,17	1/50
5049345	4895205049345	PDL-R 2xGU10 BL 230V IP20	2x15	черный	Ø55x82x140	260	0,47	1/30
5049321	4895205049321	PDL-R 2xGU10 WH 230V IP20	2x15	белый	Ø55x82x140	260	0,47	1/30
5049383	4895205049383	PDL-R 3xGU10 BL 230V IP20	3x15	черный	Ø55x82x140	350	0,53	1/30
5049369	4895205049369	PDL-R 3xGU10 WH 230V IP20	3x15	белый	Ø55x82x140	350	0,53	1/30

PDL-R, PDL-S под лампу с цоколем GU10



PDL-R 14080
GU10 BL/CH



PDL-R 14080
GU10 BL/GL



PDL-R 14080
GU10 WH/BL



PDL-R 14080
GU10 WH/GL



PDL-R 14080
GU10 WH/WH



PDL-S 14074
GU10 WH/BL

КОНСТРУКЦИЯ

- Алюминиевый корпус.
- Рефлектор.
- Патрон GU10 (лампа в комплект не входит).

ХАРАКТЕРИСТИКИ

- Материал корпуса алюминий
- Рекомендуемые источники света PLED-DIM GU10 JAZZWAY,
PLED-SP GU10 JAZZWAY
- Входное напряжение, В ~230
- Степень защиты IP20
- Гарантийный срок 2 года

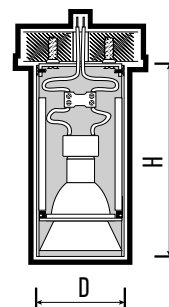

Код для заказа	Штрих-код	Артикул	Максимальная мощность используемых ламп, Вт	Цвет корпуса / рефлектора	Размеры, ØDxH, мм	Вес, кг	Упак., шт.
5031401	4895205031401	PDL-R 14080 GU10 BL/CH 230V IP20	50	черный / хром	Ø80x140	0,23	1/20
5031364	4895205031364	PDL-R 14080 GU10 BL/GL 230V IP20		черный / золотой			
5031340	4895205031340	PDL-R 14080 GU10 WH/BL 230V IP20		белый / черный			
5031388	4895205031388	PDL-R 14080 GU10 WH/GL 230V IP20		белый / золотой			
5031326	4895205031326	PDL-R 14080 GU10 WH/WH 230V IP20		белый / белый			
5031449	4895205031449	PDL-S 14074 GU10 WH/BL 230V IP20		белый / черный	74x74x140	0,28	1/20

Светильники встраиваемые предназначены для освещения коммерческих и жилых помещений, торговых центров, супермаркетов, выставочных залов, офисов, учебных заведений, конференц-залов, ресторанов, отелей. Светильники монтируются во все типы подвесных и натяжных потолков.

ХАРАКТЕРИСТИКИ*

Источник света, светодиоды SMD2835
Входное напряжение, В..... 230±10%
Коэффициент пульсации < 5%
Материал корпуса алюминий
Срок службы, часов 25 000–35 000
Гарантийный срок 2 года

* Если не указано иное.

СВЕТИЛЬНИКИ ВСТРАИВАЕМЫЕ

1.3

230 В

IP40



УХЛ4

ЕАС

PPL-R, PPL-S



PPL-R

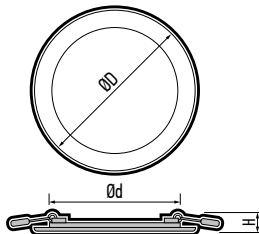

PPL-S

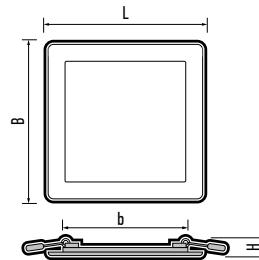

КОНСТРУКЦИЯ

Светодиоды установлены по периметру светильника. Светопроводящая пластина обеспечивает равномерное распределение света по всей площади рассеивателя светильника. Пружинные крепления входят в комплект поставки. Внешний драйвер входит в комплект поставки.

ХАРАКТЕРИСТИКИ

Угол светораспределения, гр ° 120°
 Индекс цветопередачи, Ra > 75
 Входное напряжение, В ~165–265
 Материал рассеивателя светопроводящий полистирол
 Диапазон рабочих температур, °С +1...+45
 Срок службы, часов 25 000

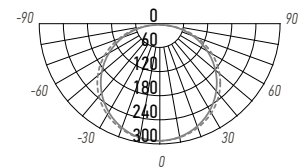

PPL-R 15W

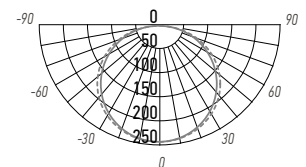

PPL-S 15W

Код для заказа	Штрих-код	Артикул	Мощность, Вт	Цветовая темп., К	Световой поток, лм	Коэффициент мощности, cos φ	Размеры, ØDxH, BxLxH, мм	Установ. размеры Ød, bxb, мм	Вес, кг	Упак., шт.
5008427A	4895205008427	PPL-R 3W 4000K WH IP40	3	4 000	200	> 0,5	Ø80x20	Ø65–70	0,07	1/50
5008441A	4895205008441	PPL-R 3W 6500K WH IP40		6 500						
5008465A	4895205008465	PPL-R 6W 4000K WH IP40	6	4 000	400	> 0,5	Ø120x20	Ø110–115	0,15	1/40
5008489A	4895205008489	PPL-R 6W 6500K WH IP40		6 500						
5008502A	4895205008502	PPL-R 9W 4000K WH IP40	9	4 000	600	> 0,5	Ø145x20	Ø130–135	0,19	1/30
5008526A	4895205008526	PPL-R 9W 6500K WH IP40		6 500						
5008540A	4895205008540	PPL-R 12W 4000K WH IP40	12	4 000	800	> 0,5	Ø170x20	Ø155–160	0,26	1/30
5008564A	4895205008564	PPL-R 12W 6500K WH IP40		6 500						
5008588A	4895205008588	PPL-R 15W 4000K WH IP40	15	4 000	1 000	> 0,5	Ø190x20	Ø175–180	0,34	1/20
5008601A	4895205008601	PPL-R 15W 6500K WH IP40		6 500						
5009738A	4895205009738	PPL-R 18W 4000K WH IP40	18	4 000	1 200	> 0,9	Ø220x20	Ø205–210	0,41	1/20
5009721A	4895205009721	PPL-R 18W 6500K WH IP40		6 500						
5009769A	4895205009769	PPL-R 24W 4000K WH IP40	24	4 000	1 600	> 0,9	Ø290x20	Ø280–285	0,80	1/20
5009776A	4895205009776	PPL-R 24W 6500K WH IP40		6 500						
5008229A	4895205008229	PPL-S 6W 4000K WH IP40	6	4 000	400	> 0,5	115x115x20	105x105	0,15	1/40
5008243A	4895205008243	PPL-S 6W 6500K WH IP40		6 500						
5008267A	4895205008267	PPL-S 9W 4000K WH IP40	9	4 000	600	> 0,5	145x145x20	135x135	0,25	1/30
5008281A	4895205008281	PPL-S 9W 6500K WH IP40		6 500						
5008342A	4895205008342	PPL-S 12W 4000K WH IP40	12	4 000	800	> 0,5	170x170x20	155x155	0,30	1/30
5008366A	4895205008366	PPL-S 12W 6500K WH IP40		6 500						
5008380A	4895205008380	PPL-S 15W 4000K WH IP40	15	4 000	1 000	> 0,5	190x190x20	175x175	0,45	1/20
5008403A	4895205008403	PPL-S 15W 6500K WH IP40		6 500						
5009745A	4895205009745	PPL-S 18W 4000K WH IP40	18	4 000	1 200	> 0,9	220x220x20	210x210	0,52	1/20
5009752A	4895205009752	PPL-S 18W 6500K WH IP40		6 500						

1.3 СВЕТИЛЬНИКИ ВСТРАИВАЕМЫЕ

СВЕТИЛЬНИКИ ДЛЯ ВНУТРЕННЕГО ОСВЕЩЕНИЯ

PSP-R



PSP-R



Схема установки PSP-R



PSP-R 7W

КОНСТРУКЦИЯ

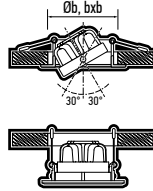
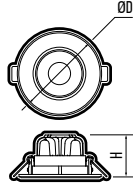
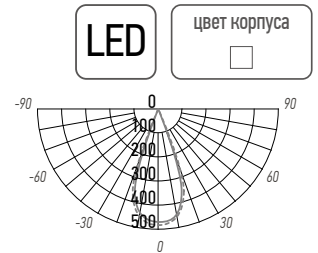
Отражатель параболической формы обеспечивает направленное распределение света.
 Поворотный механизм в одной плоскости.
 Пружинные крепления в комплекте.
 Встроенный драйвер входит в комплект поставки.

ХАРАКТЕРИСТИКИ

Угол светораспределения, гр ° 38°
 Индекс цветопередачи, Ra > 80
 Входное напряжение, В ~165–265
 Коэффициент мощности, cos φ > 0,50
 Материал корпуса пластик
 Материал рассеивателя полистирол
 Угол поворота ±30°
 Диапазон рабочих температур, °С +1...+40
 Срок службы, часов 30 000

Код для заказа	Штрих-код	Артикул	Мощность, Вт	Цветовая темп., К	Световой поток, лм	Размеры, ØDxH, LxBxH, мм	Установ. размеры Ød ,bxb, мм	Вес, кг	Упак., шт.
5022836	4895205022836	PSP-R 9044 7W White 3000K 38° IP40	7	3 000	500	Ø90x45	Ø75	0,05	1/100
5004504	4895205004504	PSP-R 9044 7W White 4000K 38° IP40		4 000					

PSP-S



PSP-S



Схема установки PSP-S



PSP-S 7W

КОНСТРУКЦИЯ

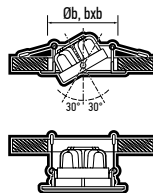
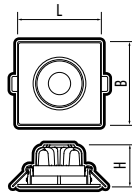
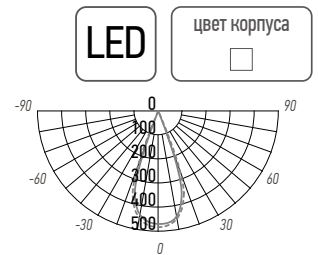
Отражатель параболической формы обеспечивает направленное распределение света.
 Поворотный механизм в одной плоскости.
 Пружинные крепления в комплекте.
 Встроенный драйвер входит в комплект поставки.

ХАРАКТЕРИСТИКИ

Угол светораспределения, гр ° 38°
 Индекс цветопередачи, Ra > 80
 Входное напряжение, В ~165–265
 Коэффициент мощности, cos φ > 0,50
 Материал корпуса пластик
 Материал рассеивателя полистирол
 Угол поворота ±30°
 Диапазон рабочих температур, °С +1...+40
 Срок службы, часов 30 000

Код для заказа	Штрих-код	Артикул	Мощность, Вт	Цветовая темп., К	Световой поток, лм	Размеры, ØDxH, LxBxH, мм	Установ. размеры Ød ,bxb, мм	Вес, кг	Упак., шт.
5022812	4895205022812	PSP-S 9044 7W White 3000K 38° IP40	7	3 000	500	90x90x45	75x75	0,06	1/100
5004542	4895205004542	PSP-S 9044 7W White 4000K 38° IP40		4 000					

1.3 СВЕТИЛЬНИКИ ВСТРАИВАЕМЫЕ

СВЕТИЛЬНИКИ ДЛЯ ВНУТРЕННЕГО ОСВЕЩЕНИЯ

PSP-S CARDAN

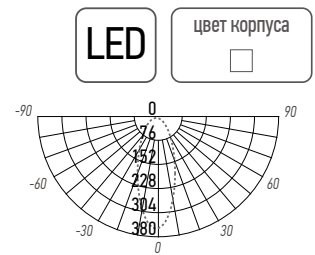
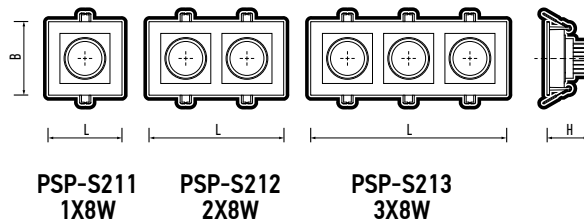

PSP-S 212 2X8W

КОНСТРУКЦИЯ

Корпус из поликарбоната. Исполнение светильника в трех модификациях:

- с одним источником света;
- с двумя источниками света;
- с тремя источниками света.

Поворотный механизм в одной плоскости.

Пружинные крепления в комплекте.

Встроенный драйвер входит в комплект поставки.

ХАРАКТЕРИСТИКИ

Источник света, светодиоды	SMD2835
Угол светораспределения, гр °	55°
Индекс цветопередачи, Ra	> 80
Входное напряжение, В	~ 100–253
Коэффициент мощности, cos φ	> 0,50
Материал корпуса	поликарбонат
Материал рассеивателя	поликарбонат
Диапазон рабочих температур, °С	+1...+40
Срок службы, часов	30 000

Код для заказа	Штрих-код	Артикул	Мощность, Вт	Цветовая темп., К	Световой поток, лм	Угол поворота	Размеры, LxBxH, мм	Установ. размеры, мм	Вес, кг	Упак., шт.
5005648	4895205005648	PSP-S 211 1x8 4000K 55° White IP40	8	4000	480	±30°	102x102x34	95x95	0,10	1/50
5005655	4895205005655	PSP-S 212 2x8 4000K 55° White IP40	16	4000	960	±30°	187x102x34	170x95	0,13	1/20
5005662	4895205005662	PSP-S 213 3x8 4000K 55° White IP40	24	4000	1440	±30°	271x102x34	255x95	0,20	1/20

PSP-S CARDAN

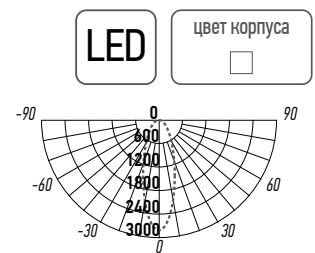
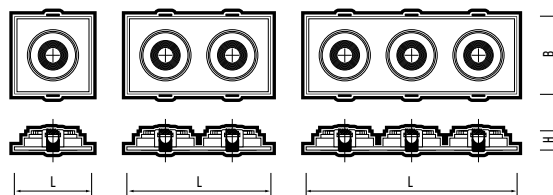

PSP-S 412 2X8W

КОНСТРУКЦИЯ

Корпус из поликарбоната. Исполнение светильника в трех модификациях:

- с одним источником света;
- с двумя источниками света;
- с тремя источниками света.

Поворотный механизм в одной плоскости.

Пружинные крепления в комплекте.

Встроенный драйвер входит в комплект поставки.

ХАРАКТЕРИСТИКИ

Источник света, светодиоды	SMD2835
Угол светораспределения, гр °	40°
Индекс цветопередачи, Ra	> 80
Входное напряжение, В	~100–253
Коэффициент мощности, cos φ	> 0,50
Материал рассеивателя	поликарбонат
Диапазон рабочих температур, °С	+1...+40
Срок службы, часов	30 000

Код для заказа	Штрих-код	Артикул	Мощность, Вт	Цветовая темп., К	Световой поток, лм	Угол поворота	Размеры, LxBxH, мм	Установ. размеры, мм	Вес, кг	Упак., шт.
5048331	4895205048331	PSP-S 411 1x8W 4000K 40° White IP40	8	4000	480	±30°	88x88x21	80x80	0,04	1/100
5048355	4895205048355	PSP-S 412 2x8W 4000K 40° White IP40	16	4000	960	±30°	166x88x21	150x80	0,08	1/50
5048379	4895205048379	PSP-S 413 3x8W 4000K 40° White IP40	24	4000	1440	±30°	244x88x21	230x80	0,12	1/50

1.3 СВЕТИЛЬНИКИ ВСТРАИВАЕМЫЕ

СВЕТИЛЬНИКИ ДЛЯ ВНУТРЕННЕГО ОСВЕЩЕНИЯ

PLED DL3

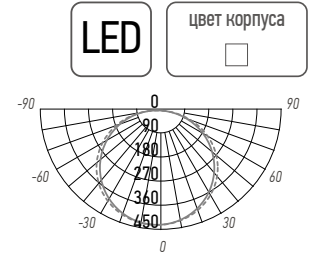
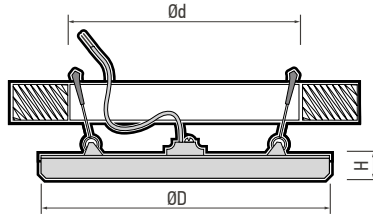

PLED DL3 18W

КОНСТРУКЦИЯ

Корпус из ПБТ. Рассеиватель опаловый полипропилен.
Пружинные крепления в комплекте.
Внешний драйвер входит в комплект поставки.

ХАРАКТЕРИСТИКИ

Угол светораспределения, гр ° 120°
Индекс цветопередачи, Ra >75
Входное напряжение, В..... ~220–240
Материал корпуса ПБТ
Материал рассеивателя..... полипропилен
Диапазон рабочих температур, °С..... +1...+40
Срок службы, часов 25 000

Код для заказа	Штрих-код	Артикул	Мощность, Вт	Цветовая темп., К	Световой поток, лм	Размеры, ØDxH, мм	Установочные размеры Ød, мм	Вес, кг	Упак., шт.
5020351	4895205020351	PLED DL3 12W 4000K WH IP40	12	4 000	960	Ø155x20	Ø90–120	0,18	1/40
5027589	4895205027589	PLED DL3 12W 6500K WH IP40		6500					
5027756	4895205027756	PLED DL3 18W 6500K WH IP40	18	6 500	1 350	Ø180x20	Ø100–130	0,22	1/40
5020399	4895205020399	PLED DL3 24W 4000K WH IP40	24	4 000	1 800	Ø200x20	Ø130–160	0,28	1/20
5027770	4895205027770	PLED DL3 24W 6500K WH IP40		6500					

PLED DL4

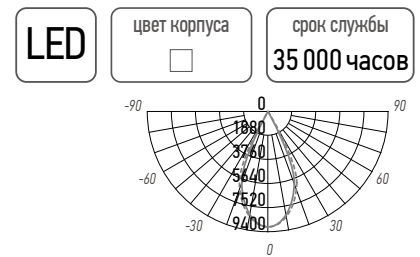
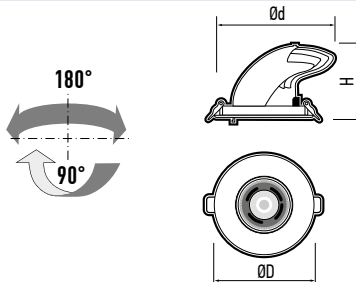

PLED DL4 30W

КОНСТРУКЦИЯ

Светодиодные светильники PLED DL4 снабжены рефлекторами для фокусировки светового пучка. Направление свечения регулируется поворотом корпуса светильника относительно вертикальной оси на 180° и до 90° относительно горизонтальной оси. Алюминиевый радиатор обеспечивает эффективное охлаждение светодиода.
Пружинные крепления в комплекте.

Внешний драйвер входит в комплект поставки.

ХАРАКТЕРИСТИКИ

Источник света, светодиоды COB
Угол светораспределения, гр ° 24°
Индекс цветопередачи, Ra > 80
Входное напряжение, В..... ~180–250
Материал рассеивателя..... стекло
Диапазон рабочих температур, °С..... -25...+45
Срок службы, часов 35 000

Код для заказа	Штрих-код	Артикул	Мощность, Вт	Цветовая темп., К	Световой поток, лм	Размеры, ØDxH, мм	Установочные размеры Ød, мм	Вес, кг	Упак., шт.
5021884	4895205021884	PLED DL4 18W 4000K 24° WH IP40	18	4 000	1 650	Ø115x72	Ø92–105	0,29	1/60
5021907	4895205021907	PLED DL4 30W 4000K 24° WH IP40	30	4 000	2 750	Ø138x95	Ø115–125	0,47	1/30
5021921	4895205021921	PLED DL4 40W 4000K 24° WH IP40	40	4 000	3 500	Ø160x120	Ø135–145	0,73	1/20

1.3 СВЕТИЛЬНИКИ ВСТРАИВАЕМЫЕ

СВЕТИЛЬНИКИ ДЛЯ ВНУТРЕННЕГО ОСВЕЩЕНИЯ

PLED DL5

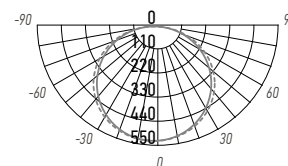
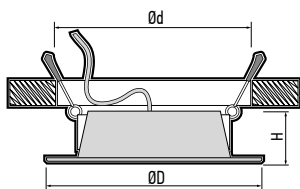

PLED DL5 18W

КОНСТРУКЦИЯ

Корпус из алюминия. Рассеиватель из поликарбоната.
Пружинные крепления в комплекте.
Драйвер входит в комплект поставки.

Входное напряжение, В..... ~180–250
Коэффициент мощности, $\cos \phi$ >0,60
Материал рассеивателя..... поликарбонат
Диапазон рабочих температур, °С..... -20...+40
Срок службы, часов 30 000

ХАРАКТЕРИСТИКИ

Угол светораспределения, гр °..... 120°
Индекс цветопередачи, Ra..... > 85

Код для заказа	Штрих-код	Артикул	Мощность, Вт	Цветовая темп., К	Световой поток, лм	Размеры, ØDxH, мм	Установочные размеры Ød, мм	Вес, кг	Упак., шт.
5026421A	4895205026421	PLED DL5 12W 4000K WH IP40	12	4 000	1 020	Ø138x31	Ø102–115	0,12	1/80
5026445A	4895205026445	PLED DL5 12W 6500K WH IP40		6 500					
5026469A	4895205026469	PLED DL5 18W 4000K WH IP40	18	4 000	1 530	Ø180x34	Ø145–160	0,20	1/60
5026483A	4895205026483	PLED DL5 18W 6500K WH IP40		6 500					
5026506A	4895205026506	PLED DL5 24W 4000K WH IP40	24	4 000	2 040	Ø215x37	Ø185–195	0,30	1/40
5026520A	4895205026520	PLED DL5 24W 6500K WH IP40		6 500					

PLED DL6

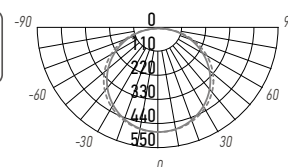
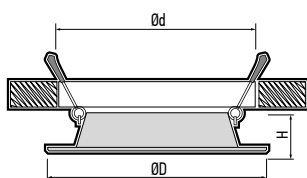

PLED DL6 15W

КОНСТРУКЦИЯ

Корпус из полипропилена. Рассеиватель из поликарбоната.
Пружинные крепления в комплекте.
Драйвер входит в комплект поставки.

Входное напряжение, В..... ~185–265
Материал корпуса..... полипропилен
Материал рассеивателя..... поликарбонат
Диапазон рабочих температур, °С..... -20...+45
Срок службы, часов 30 000

ХАРАКТЕРИСТИКИ

Угол светораспределения, гр °..... 120°
Индекс цветопередачи, Ra..... > 85

Код для заказа	Штрих-код	Артикул	Мощность, Вт	Цветовая темп., К	Световой поток, лм	Коэффициент мощности, $\cos \phi$	Размеры, ØDxH, мм	Установочные размеры Ød, мм	Вес, кг	Упак., шт.
5036321	4895205036321	PLED DL6 10W 4000K WH IP40	10	4 000	850	> 0,50	Ø145x25	Ø118–128	0,09	1/60
5036338	4895205036338	PLED DL6 10W 6500K WH IP40		6 500						
5036345	4895205036345	PLED DL6 15W 4000K WH IP40	15	4 000	1 275	> 0,50	Ø175x26	Ø145–155	0,14	1/30
5036352	4895205036352	PLED DL6 15W 6500K WH IP40		6 500						
5036369	4895205036369	PLED DL6 20W 4000K WH IP40	20	4 000	1 700	> 0,50	Ø222x27	Ø190–200	0,20	1/30
5036376	4895205036376	PLED DL6 20W 6500K WH IP40		6 500						
5036383	4895205036383	PLED DL6 24W 4000K WH IP40	24	4 000	2 040	> 0,70	Ø295x30	Ø281–286	0,34	1/20
5036390	4895205036390	PLED DL6 24W 6500K WH IP40		6 500						

1.3 СВЕТИЛЬНИКИ ВСТРАИВАЕМЫЕ

СВЕТИЛЬНИКИ ДЛЯ ВНУТРЕННЕГО ОСВЕЩЕНИЯ

PLED DL7

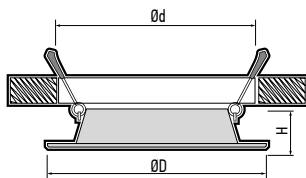

LED

степень защиты
IP54

цвет корпуса
□

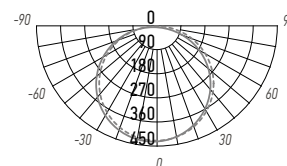

PLED DL7 12W

КОНСТРУКЦИЯ

Светильник предназначен для использования во влажных помещениях. Корпус изготовлен из высококачественного поликарбоната. Монтаж светильников осуществляется при помощи пружинного крепления. Входит в комплект. Внешний драйвер входит в комплект поставки.

ХАРАКТЕРИСТИКИ

Угол светораспределения, гр °..... 120°
 Индекс цветопередачи, Ra..... > 80
 Входное напряжение, В..... ~198–253
 Коэффициент мощности, cos φ..... > 0,60
 Материал корпуса..... поликарбонат
 Материал рассеивателя..... полистирол
 Диапазон рабочих температур, °С..... -25...+40
 Срок службы, часов..... 30 000

Код для заказа	Штрих-код	Артикул	Мощность, Вт	Цветовая темп., К	Световой поток, лм	Размеры, ØDxH, мм	Установочные размеры Ød, мм	Вес, кг	Упак., шт.
5042520	4895205042520	PLED DL7 10W 4000K WH IP54	10	4 000	850	Ø120x26	Ø90–110	0,07	1/100
5042544	4895205042544	PLED DL7 12W 4000K WH IP54	12	4 000	1 020	Ø145x26	Ø120–140	0,10	1/60
5046658	4895205046658	PLED DL7 18W 4000K WH IP54	18	4 000	1 530	Ø170x26	Ø140–160	0,12	1/60
5042568	4895205042568	PLED DL7 24W 4000K WH IP54	24	4 000	2 040	Ø220x26	Ø195–215	0,23	1/40

PGX53 под лампу с цоколем GX53

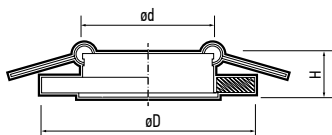

степень защиты
IP20

КОНСТРУКЦИЯ

Пружинное крепление. Отсутствие «заднего» света.
 Лампа для светильника приобретается отдельно.

ХАРАКТЕРИСТИКИ

Материал корпуса..... металл
 Материал патрона..... пластик
 Входное напряжение, В..... ~230
 Диапазон рабочих температур, °С..... +1...+40

цоколь
GX53



10639.1
белый



10639.3
глянцевое золото



10639.6
глянцевый хром



10639.7
глянцевый никель



10639.23
матовое золото



10639.26
матовый хром



10639.27
матовый никель



10639.28
матовая бронза

Код для заказа	Штрих-код	Артикул	Максимальная мощность лампы, Вт	Цвет корпуса	Рекомендуемые источники света	Размеры, ØDxH, мм	Установочные размеры Ød, мм	Вес, кг	Упак., шт.
1016744	4690601016744	PGX53 10639.1	15	белый	светодиодные лампы PLED GX53 PLED-DIM GX53 PLED-ECO-GX53 JAZZWAY	Ø106x39	Ø90	0,10	1/40
1016867	4690601016867	PGX53 10639.3		глянцевое золото					
1016768	4690601016768	PGX53 10639.6		глянцевый хром					
1016805	4690601016805	PGX53 10639.7		глянцевый никель					
1016843	4690601016843	PGX53 10639.23		матовое золото					
1016782	4690601016782	PGX53 10639.26		матовый хром					
1016829	4690601016829	PGX53 10639.27		матовый никель					
1016881	4690601016881	PGX53 10639.28		матовая бронза					

1.3 СВЕТИЛЬНИКИ ВСТРАИВАЕМЫЕ

СВЕТИЛЬНИКИ ДЛЯ ВНУТРЕННЕГО ОСВЕЩЕНИЯ

PGX53d под лампу с цоколем GX53

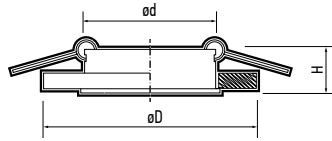

степень защиты
IP20

цоколь
GX53



AL31-CHROME
хром



AL31-WHITE
белый



AL32-WHITE
белый



AL33-WHITE
белый



AL34-CHROME
хром



AL34-WHITE
белый



AL35-CHROME
хром



AL36-CHROME
хром

Код для заказа	Штрих-код	Артикул	Максимальная мощность лампы, Вт	Цвет корпуса	Рекомендуемые источники света	Размеры, ØDxH, мм	Установочные размеры Ød, мм	Вес, кг	Упак., шт.
5020214	4895205020214	PGX53d AL31-CHROME	15	хром	светодиодные лампы PLED GX53 PLED-DIM GX53 PLED-ECO-GX53 JAZZWAY	Ø110x32	Ø90	0,10	1/100
5020191	4895205020191	PGX53d AL31-WHITE		белый					
5020238	4895205020238	PGX53d AL32-WHITE		белый					
5020252	4895205020252	PGX53d AL33-WHITE		белый					
5020276	4895205020276	PGX53d AL34-CHROME		хром		Ø110x38			
5020290	4895205020290	PGX53d AL34-WHITE		белый					
5020313	4895205020313	PGX53d AL35-CHROME		хром					
5020337	4895205020337	PGX53d AL36-CHROME		хром					

PGX70 под лампу с цоколем GX70

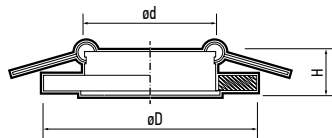

степень защиты
IP20

КОНСТРУКЦИЯ

Пружинное крепление. Отсутствие «заднего» света.
Лампа для светильника приобретается отдельно.

ХАРАКТЕРИСТИКИ

Материал корпуса металл
Материал патрона пластик
Входное напряжение, В..... ~230
Диапазон рабочих температур, °С..... +1...+40

цоколь
GX70



15254.1
белый



15254.3
глянцевое золото



15254.6
глянцевый хром

Код для заказа	Штрих-код	Артикул	Максимальная мощность лампы, Вт	Цвет корпуса	Рекомендуемые источники света	Размеры, ØDxH, мм	Установочные размеры Ød, мм	Вес, кг	Упак., шт.
1027634	4690601027634	PGX70 15254.1	40	белый	PLED GX70 JAZZWAY	Ø152x54	Ø121	0,21	1/40
1027658	4690601027658	PGX70 15254.3		глянцевое золото					
1027641	4690601027641	PGX70 15254.6		глянцевый хром					

1.3 СВЕТИЛЬНИКИ ВСТРАИВАЕМЫЕ

СВЕТИЛЬНИКИ ДЛЯ ВНУТРЕННЕГО ОСВЕЩЕНИЯ

PGX53d под лампу с цоколем GX53 с подсветкой

степень защиты
IP20



MG11-Chrome
хром



MG11-Gold
розовое золото



MG12-Chrome
хром



MG12-Gold
розовое золото



MN21-White
белый



MN21-Chrome
хром



MN22-Chrome
хром



MN23-White
белый



MN23-Chrome
хром

СВЕТИЛЬНИКИ ИМЕЮТ ТРИ РЕЖИМА РАБОТЫ



1. Лампа
с подсветкой



2. Лампа



3. Подсветка

СВЕТИЛЬНИКИ ИМЕЮТ ТРИ РЕЖИМА РАБОТЫ



1. Лампа
с подсветкой



2. Лампа



3. Подсветка



ER41-Epoxy



ER42-Epoxy



ER43-Epoxy

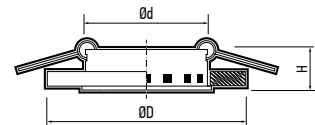

КОНСТРУКЦИЯ

Пружинное крепление. Патрон GX53. Отсутствие «заднего» света. Светильник снабжен декоративной подсветкой корпуса.

Светильник имеет три режима работы:

1. лампа с подсветкой;
2. лампа;
3. подсветка.

Переключение между режимами работы светильника осуществляется при помощи двухклавишного переключателя.

Лампа для светильника приобретается отдельно.

ХАРАКТЕРИСТИКИ

Источник света подсветки, светодиоды	SMD2835
Мощность подсветки, Вт	4
Цветовая температура подсветки, К.....	4 000
Световой поток подсветки, лм.....	150±20
Количество светодиодов подсветки	20 шт
Входное напряжение, В.....	~85–265
Материал патрона.....	пластик
Диапазон рабочих температур, °С.....	+1...+40
Гарантийный срок	2 года

Код для заказа	Штрих-код	Артикул	Максимальная мощность лампы, Вт	Материал корпуса	Цвет корпуса	Рекомендуемые источники света	Установочные размеры Ød, мм	Размеры, ØDxH, мм	Вес, кг	Упак., шт.
5020016	4895205020016	PGX53d MG11-Chrome	15	сталь, стекло	хром	светодиодные лампы PLED GX53 PLED-DIM GX53 PLED-ECO-GX53 JAZZWAY	Ø90	Ø120x25	0,20	1/30
5020030	4895205020030	PGX53d MG11-Gold			розовое золото					
5020054	4895205020054	PGX53d MG12-Chrome			хром					
5020078	4895205020078	PGX53d MG12-Gold			розовое золото					
5020092	4895205020092	PGX53d MN21-White			белый				0,15	
5020115	4895205020115	PGX53d MN21-Chrome			хром					
5020139	4895205020139	PGX53d MN22-Chrome			хром					
5020153	4895205020153	PGX53d MN23-White			белый					
5020177	4895205020177	PGX53d MN23-Chrome	хром							
5026261	4895205026261	PGX53d ER41-Epoxy	15	алюминий, эпоксидная смола	белый	светодиодные лампы PLED GX53 PLED-DIM GX53 PLED-ECO-GX53 JAZZWAY	Ø90	Ø120x25	0,20	1/30
5026285	4895205026285	PGX53d ER42-Epoxy								
5026308	4895205026308	PGX53d ER43-Epoxy								

Однофазные трековые светильники предназначены для общего и акцентного освещения помещений. Применяются в торговых и выставочных центрах, автосалонах, ресторанах, кафе, отелях, музеях, бутиках, салонах красоты. Трековая система обеспечивает легкое перемещение прожектора вдоль шинпровода, что позволяет изменить направление света и уровень освещенности различных зон. Адаптер для подключения является конструктивным элементом прожектора.

ХАРАКТЕРИСТИКИ*

Источник света, светодиоды.....	COB
Входное напряжение, В.....	~180–250
Индекс цветопередачи, Ra.....	> 80
Коэффициент пульсации.....	< 5%
Коэффициент мощности, cos φ.....	> 0,6
Материал корпуса.....	алюминий
Материал рассеивателя.....	поликарбонат
Диапазон рабочих температур.....	+1...+55°C
Срок службы, часов.....	30 000
Гарантийный срок.....	2 года

* Если не указано иное.

ТРЕКОВЫЕ СВЕТИЛЬНИКИ И СИСТЕМЫ ОСВЕЩЕНИЯ

1.4

230 В

IP40



УХЛ4

ЕАС

PTR 01



Углы поворота корпуса

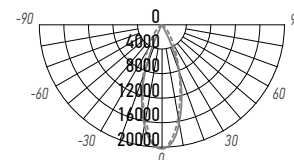
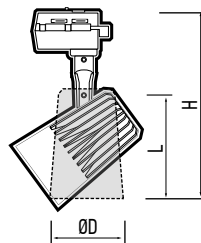
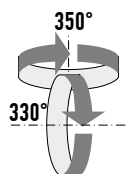

PTR 0130-2 30W

Код для заказа	Штрих-код	Артикул	Мощность, Вт	Цветовая темп., К	Световой поток, Лм	Цвет корпуса	Размеры, ØDxLxH, мм	Вес, кг	Упак., шт.
5035195	4895205035195	PTR 0130-2 30W 3000K 24° BL IP40	30	3000	3000	черный	Ø80x122x220	0,42	1/30
5035218	4895205035218	PTR 0130-2 30W 3000K 24° WH IP40				белый			
5022713	4895205022713	PTR 0130-2 30W 4000K 24° BL IP40	30	4000	3000	черный	Ø80x122x220	0,42	1/30
5022737	4895205022737	PTR 0130-2 30W 4000K 24° WH IP40				белый			
5022751	4895205022751	PTR 0140-2 40W 4000K 24° BL IP40	40	4000	3600	черный	Ø90x144x255	0,54	1/20
5023765	4895205023765	PTR 0140-2 40W 4000K 24° GR IP40				серый			
5022775	4895205022775	PTR 0140-2 40W 4000K 24° WH IP40				белый			

PTR 03



Углы поворота корпуса

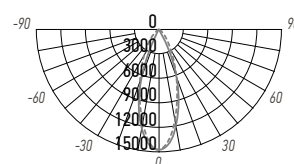
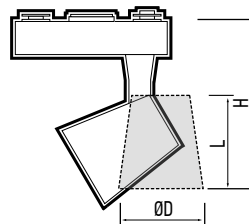
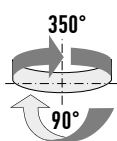

PTR 0325 25W

Код для заказа	Штрих-код	Артикул	Мощность, Вт	Цветовая темп., К	Световой поток, Лм	Цвет корпуса	Размеры, ØDxLxH, мм	Вес, кг	Упак., шт.
5010604	4895205010604	PTR 0315 15W 4000K 24° BL IP40	15	4000	1350	черный	Ø75x85x130	0,25	1/40
5023789	4895205023789	PTR 0315 15W 4000K 24° GR IP40				серый			
5010574	4895205010574	PTR 0315 15W 4000K 24° WH IP40				белый			
5010611	4895205010611	PTR 0325 25W 4000K 24° BL IP40	25	4000	2200	черный	Ø95x105x140	0,34	1/30
5010581	4895205010581	PTR 0325 25W 4000K 24° WH IP40				белый			
5010628	4895205010628	PTR 0330 30W 4000K 24° BL IP40	30	4000	3000	черный	Ø95x105x140	0,43	1/30
5023802	4895205023802	PTR 0330 30W 4000K 24° GR IP40				серый			
5010598	4895205010598	PTR 0330 30W 4000K 24° WH IP40				белый			

PTR 05



Углы поворота корпуса

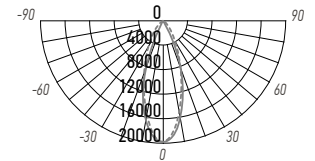
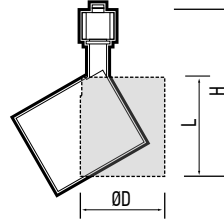
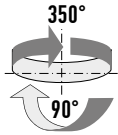

PTR 0530 30W

Код для заказа	Штрих-код	Артикул	Мощность, Вт	Цветовая темп., К	Световой поток, Лм	Индекс цветопередачи, Ra	Цвет корпуса	Материал рассеивателя	Размеры, ØDxLxH, мм	Вес, кг	Упак., шт.
5035393	4895205035393	PTR 0510 10W 3000K 24° BL IP40	10	3 000	900	> 90	черный	поликарбонат	Ø92,5x76x152	0,19	1/80
5035416	4895205035416	PTR 0510 10W 3000K 24° WH IP40					белый				
5035430	4895205035430	PTR 0510 10W 4000K 24° BL IP40	10	4 000	900	> 90	черный	поликарбонат	Ø92,5x76x152	0,19	1/80
5035454	4895205035454	PTR 0510 10W 4000K 24° WH IP40					белый				
5010659	4895205010659	PTR 0525 25W 4000K 24° BL IP40	25	4 000	2 200	> 80	черный	ПММА	Ø92,5x106x152	0,39	1/40
5010635	4895205010635	PTR 0525 25W 4000K 24° WH IP40					белый				
5010666	4895205010666	PTR 0530 30W 4000K 24° BL IP40	30	4 000	3 000	> 80	черный	ПММА	Ø92,5x106x152	0,39	1/40
5010642	4895205010642	PTR 0530 30W 4000K 24° WH IP40					белый				

PTR 06



Углы поворота корпуса

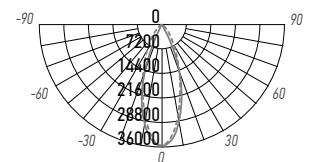
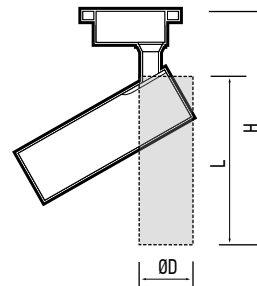
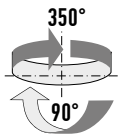

PTR 0620 20W

Код для заказа	Штрих-код	Артикул	Мощность, Вт	Цветовая темп., К	Световой поток, Лм	Цвет корпуса	Входное напряжение, В	Размеры, ØDxLxH, мм	Вес, кг	Упак., шт.
5035676	4895205035676	PTR 0610 10W 3000K 24° BL IP40	10	3 000	900	черный	~165-265	Ø45x150x180	0,18	1/50
5035690	4895205035690	PTR 0610 10W 3000K 24° WH IP40				белый				
5035713	4895205035713	PTR 0610 10W 4000K 24° BL IP40	10	4 000	900	черный		Ø45x150x180	0,18	1/50
5035737	4895205035737	PTR 0610 10W 4000K 24° WH IP40				белый				
5035751	4895205035751	PTR 0620 20W 3000K 24° BL IP40	20	3 000	1 800	черный		Ø60x170x200	0,23	1/40
5035775	4895205035775	PTR 0620 20W 3000K 24° WH IP40				белый				
5035799	4895205035799	PTR 0620 20W 4000K 24° BL IP40	20	4 000	1 800	черный	Ø60x170x200	0,23	1/40	
5035812	4895205035812	PTR 0620 20W 4000K 24° WH IP40				белый				

PTR 0708



Углы поворота корпуса

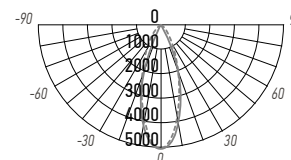
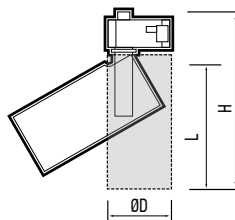
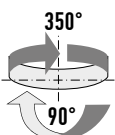

PTR 0708 8W

Код для заказа	Штрих-код	Артикул	Мощность, Вт	Цветовая темп., К	Световой поток, Лм	Цвет корпуса	Размеры, ØDxLxH, мм	Вес, кг	Упак., шт.
5022157	4895205022157	PTR 0708 8W 4000K 24° BL IP40	8	4 000	800	черный	Ø45x75x110	0,10	1/100
5022171	4895205022171	PTR 0708 8W 4000K 24° WH IP40	8	4 000	800	белый	Ø45x75x110	0,10	1/100

PTR 07



Углы поворота корпуса

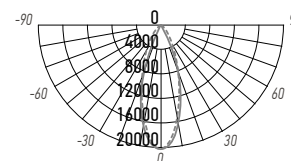
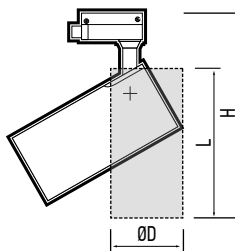
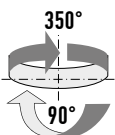

PTR 0732 32W

Код для заказа	Штрих-код	Артикул	Мощность, Вт	Цветовая темп., К	Световой поток, Лм	Цвет корпуса	Размеры, ØDxLxH, мм	Вес, кг	Упак., шт.
5018525	4895205018525	PTR 0715 15W 3000K 24° BL IP40	15	3 000	1 350	черный	Ø50x120x185	0,20	1/80
5018549	4895205018549	PTR 0715 15W 3000K 24° WH IP40				белый			
5015166	4895205015166	PTR 0715 15W 4000K 24° BL IP40	15	4 000	1 350	черный	Ø50x120x185	0,20	1/80
5015180	4895205015180	PTR 0715 15W 4000K 24° WH IP40				белый			
5041219	4895205041219	PTR 0715 15W 5000K 24° BL IP40	15	5 000	1 350	черный	Ø50x120x185	0,20	1/80
5041233	4895205041233	PTR 0715 15W 5000K 24° WH IP40				белый			
5018563	4895205018563	PTR 0725 25W 3000K 24° BL IP40	25	3 000	2 200	черный	Ø60x130x195	0,27	1/60
5018587	4895205018587	PTR 0725 25W 3000K 24° WH IP40				белый			
5015203	4895205015203	PTR 0725 25W 4000K 24° BL IP40	25	4 000	2 200	черный	Ø60x130x195	0,27	1/60
5015227	4895205015227	PTR 0725 25W 4000K 24° WH IP40				белый			
5018600	4895205018600	PTR 0732 32W 3000K 24° BL IP40	32	3 000	3 000	черный	Ø75x155x220	0,38	1/40
5018624	4895205018624	PTR 0732 32W 3000K 24° WH IP40				белый			
5015241	4895205015241	PTR 0732 32W 4000K 24° BL IP40	32	4 000	3 000	черный	Ø75x155x220	0,38	1/40
5015265	4895205015265	PTR 0732 32W 4000K 24° WH IP40				белый			
5041257	4895205041257	PTR 0732 32W 5000K 24° BL IP40	32	5 000	3 000	черный	Ø75x155x220	0,38	1/40
5041271	4895205041271	PTR 0732 32W 5000K 24° WH IP40				белый			
5018648	4895205018648	PTR 0740 40W 3000K 24° BL IP40	40	3 000	3 800	черный	Ø85x175x240	0,44	1/40
5018662	4895205018662	PTR 0740 40W 3000K 24° WH IP40				белый			
5017252	4895205017252	PTR 0740 40W 4000K 24° BL IP40	40	4 000	3 800	черный	Ø85x175x240	0,44	1/40
5017276	4895205017276	PTR 0740 40W 4000K 24° WH IP40				белый			

PTR 07 ZOOM



Маркировка угла светораспределения

Пржектор PTR 07 ZOOM снабжен фокусирующей линзой. Вращая регулировочное кольцо, расположенное в передней части корпуса светильника, можно плавно настраивать угол светораспределения от 15° до 60°.

Углы поворота корпуса

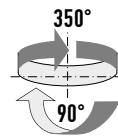

LED 15-60°

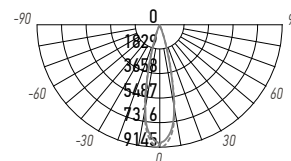
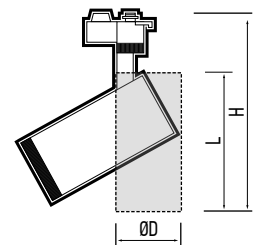

PTR 0728 28W 15°

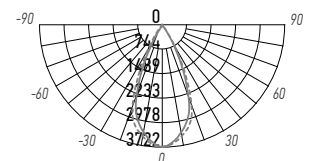

PTR 0728 28W 60°

Код для заказа	Штрих-код	Артикул	Мощность, Вт	Цветовая темп., К	Световой поток, Лм	Цвет корпуса	Размеры, ØDxLxH, мм	Вес, кг	Упак., шт.
5034358	4895205034358	PTR 0728 ZOOM 28W 3000K 15-60° BL IP40	28	3 000	2 520	черный	Ø80x170x210	0,41	1/40
5034341	4895205034341	PTR 0728 ZOOM 28W 3000K 15-60° WH IP40				белый			
5030534	4895205030534	PTR 0728 ZOOM 28W 4000K 15-60° BL IP40	28	4 000	2 520	черный	Ø80x170x210	0,41	1/40
5030558	4895205030558	PTR 0728 ZOOM 28W 4000K 15-60° WH IP40				белый			

PTR 13



Сотовая решетка из алюминия

Пржектор PTR 13 снабжен сотовой решеткой, которая создает направленный световой поток, позволяет ограничить боковое рассеивание света и снизить слепящий эффект.

Углы поворота корпуса

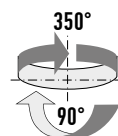

LED 24° рассеиватель СТЕКЛО

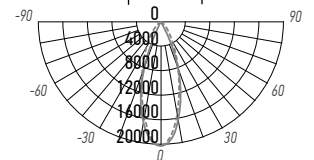
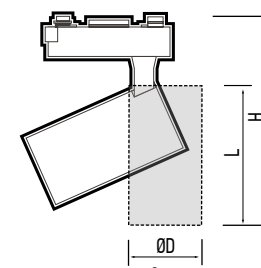

PTR 1335 35W

Код для заказа	Штрих-код	Артикул	Мощность, Вт	Цветовая темп., К	Световой поток, Лм	Цвет корпуса/решетки	Размеры, ØDxLxH, мм	Вес, кг	Упак., шт.
5035232	4895205035232	PTR 1325 25W 3000K 24° WH/WH IP40	25	3 000	2 160	белый/белый	Ø83x120x170	0,41	1/40
5022133	4895205022133	PTR 1335 35W 4000K 24° WH/BL IP40	35	4 000	3 240	белый/черный	Ø91x138x175	0,51	1/30
5035256	4895205035256	PTR 1335 35W 4000K 24° WH/WH IP40		4 000		белый/белый			

PTR 15



LED
50°
SMD2835
корпус ПЛАСТИК
рассеиватель ПЛАСТИК

цв. температура 4 000К

Углы поворота корпуса

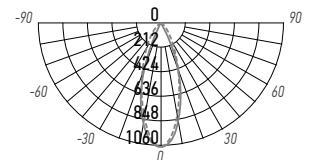
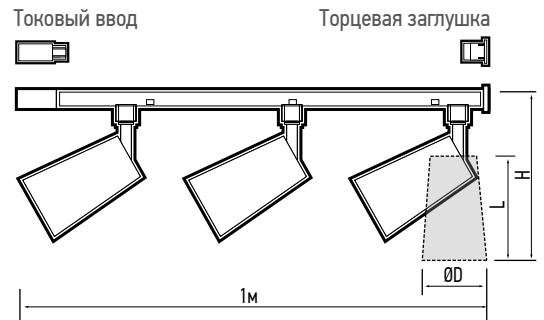
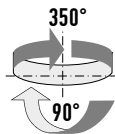

PTR 1508 8W

КОМПЛЕКТНОСТЬ

Прожектор PTR с адаптером 3 шт.
 Шинопровод 1 м с торцевой заглушкой и токовым вводом 1 шт.

Код для заказа	Штрих-код	Артикул	Мощность, Вт		Световой поток, Лм		Угол светораспределения	Цвет корпуса	Размеры, ØDxLxH, мм	Вес, кг		Упак., шт.
			прожектора	системы	прожектора	системы				прожектора	системы	
5044333	4895205044333	PTR 1508 3*8W 4000K 50° Black IP40	8	24	640	1920	50°	черный	Ø59x84x141	0,12	0,83	1/8
5024908A	4895205024908	PTR 1508 3*8W 4000K 50° White IP40	8	24	640	1920	50°	белый	Ø59x84x141	0,12	0,83	1/8

PTR 16



Углы поворота корпуса

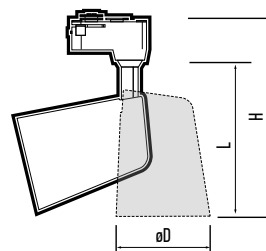
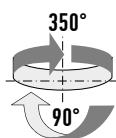

LED
24°
Ra > 90

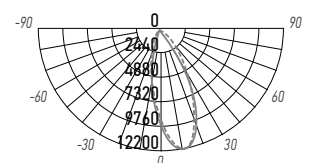

PTR 1615 15W

Код для заказа	Штрих-код	Артикул	Мощность, Вт	Цветовая темп., К	Световой поток, Лм	Цвет корпуса	Размеры, ØDxLxH, мм	Вес, кг	Упак., шт.
5035478	4895205035478	PTR 1615 15W 3000K 24° BL IP40	15	3 000	1 350	черный	Ø77x106x185	0,22	1/60
5035492	4895205035492	PTR 1615 15W 3000K 24° WH IP40				белый			
5035515	4895205035515	PTR 1615 15W 4000K 24° BL IP40	15	4 000	1 350	черный	Ø77x106x185	0,22	1/60
5035539	4895205035539	PTR 1615 15W 4000K 24° WH IP40				белый			

PTR 17



Углы поворота корпуса

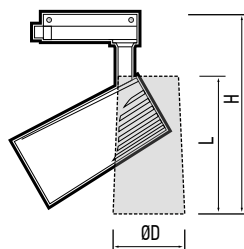
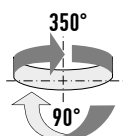

LED

24°

Ra > 85

рассеиватель СТЕКЛО

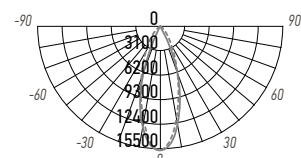

PTR 1732 32W

Код для заказа	Штрих-код	Артикул	Мощность, Вт	Цветовая темп., К	Световой поток, Лм	Цвет корпуса	Размеры, ØDxLxH, мм	Вес, кг	Упак., шт.
5026124	4895205026124	PTR 1725 25W 4000K 24° BL IP40	25	4 000	2 300	черный	Ø78x123x179	0,27	1/60
5026148	4895205026148	PTR 1725 25W 4000K 24° WH IP40				белый			
5026162	4895205026162	PTR 1732 32W 4000K 24° BL IP40	32	4 000	2 950	черный	Ø86x136x195	0,39	1/40
5026186	4895205026186	PTR 1732 32W 4000K 24° WH IP40				белый			

PTR 1832

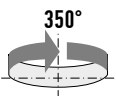

Углы поворота корпуса

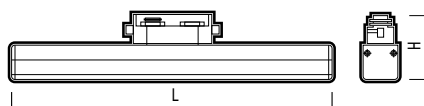

LED

SMD2835

Ra > 85

рассеиватель ПЛАСТИК

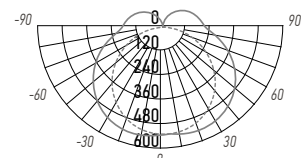

PTR 1832-T540 32W

Код для заказа	Штрих-код	Артикул	Мощность, Вт	Цветовая темп., К	Световой поток, Лм	Угол свето-распределения	Цвет корпуса	Размеры, LxH, мм	Вес, кг	Упак., шт.
5047433	4895205047433	PTR 1832-T540 32W 4000K 140° BL IP40	32	4 000	3 000	140°	черный	538x69	0,36	1/25
5046962	4895205046962	PTR 1832-T540 32W 4000K 140° WH IP40					белый			

PTR 1835



Угол поворота корпуса

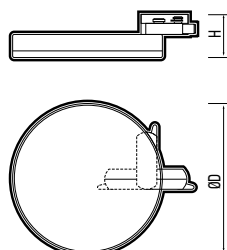

LED

SMD2835

Ra > 85

корпус рассеиватель ПЛАСТИК

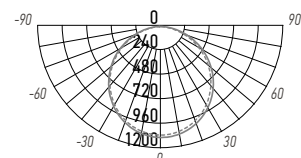

PTR 1835-R240 35W

Код для заказа	Штрих-код	Артикул	Мощность, Вт	Цветовая темп., К	Световой поток, Лм	Угол свето-распределения	Цвет корпуса	Размеры, ØDxH, мм	Вес, кг	Упак., шт.
5048300	4895205048300	PTR 1835-R240 35W 4000K 120° BL IP40	35	4 000	3 240	120°	черный	Ø240x70	0,38	2/20
5048294	4895205048294	PTR 1835-R240 35W 4000K 120° WH IP40					белый			

PTR 19

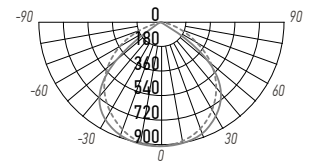
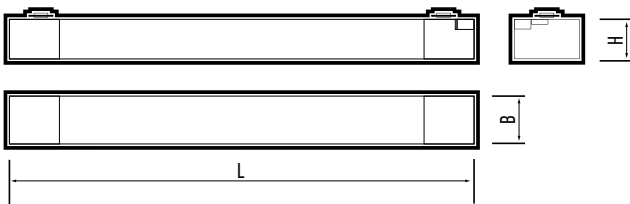

PTR 1935 35W

Код для заказа	Штрих-код	Артикул	Мощность, Вт	Цветовая темп., К	Световой поток, Лм	Цвет корпуса	Размеры, LxBxH, мм	Вес, кг	Упак., шт.
5035270	4895205035270	PTR 1935 35W 3000K 120° BL IP40	35	3 000	2 500	черный	607x35x32	0,39	1/25
5035294	4895205035294	PTR 1935 35W 3000K 120° WH IP40		3 000		белый			
5031524	4895205031524	PTR 1935 35W 4000K 120° BL IP40		4 000		черный			
5031548	4895205031548	PTR 1935 35W 4000K 120° WH IP40		4 000		белый			

PTR 21R

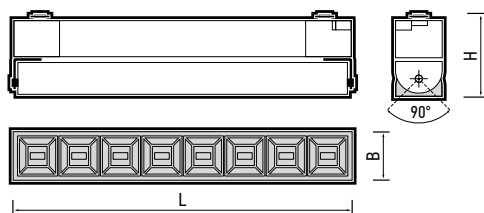

Материал рефлектора хромированный поликарбонат

Угол поворота корпуса

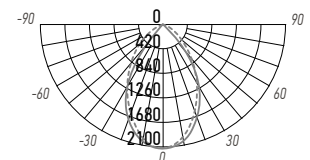

PTR 2120R 20W

Код для заказа	Штрих-код	Артикул	Мощность, Вт	Цветовая темп., К	Световой поток, Лм	Цвет корпуса	Размеры, LxBxH, мм	Вес, кг	Упак., шт.
5035317	4895205035317	PTR 2120R 20W 3000K 60° BL IP40	20	3 000	1 540	черный	272x35x65	0,39	1/20
5035331	4895205035331	PTR 2120R 20W 3000K 60° WH IP40				белый			
5031562	4895205031562	PTR 2120R 20W 4000K 60° BL IP40	20	4 000	1 540	черный	272x35x65	0,39	1/20
5031586	4895205031586	PTR 2120R 20W 4000K 60° WH IP40				белый			
5031609	4895205031609	PTR 2130R 30W 4000K 60° BL IP40	30	4 000	2 250	черный	404x35x65	0,54	1/20

PTR 22R 3S



Углы поворота корпуса

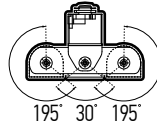

Светодиодный модуль. Тип S →
Светодиодный модуль. Тип S →
Светодиодный модуль. Тип S →

LED SMD3030 Ra > 85

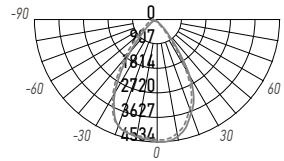
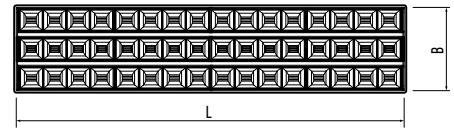
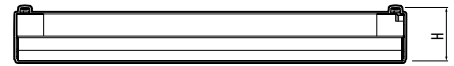

PTR 2260 3S 60W



Корпус прожектора имеет три светодиодных модуля с рефлекторными отражателями. Светодиодные модули вращаются относительно горизонтальной оси независимо друг от друга.

Код для заказа	Штрих-код	Артикул	Мощность, Вт	Цветовая темп., К	Световой поток, Лм	Угол светораспределения	Цвет корпуса	Размеры, ЛхВхН, мм	Вес, кг	Упак., шт.
5039476	4895205039476	PTR 2260R 3S 60W 3000K 60° BL IP40	60	3000	5100	60°	черный	280x116x65	0,87	1/10
5039490	4895205039490	PTR 2260R 3S 60W 3000K 60° WH IP40					белый			
5039513	4895205039513	PTR 2260R 3S 60W 4000K 60° BL IP40	60	4000	5100	60°	черный	280x116x65	0,87	1/10
5039537	4895205039537	PTR 2260R 3S 60W 4000K 60° WH IP40					белый			
5039391	4895205039391	PTR 2296R 3S 96W 4000K 60° BL IP40	96	4000	8160	60°	черный	540x116x65	1,46	1/10
5039414	4895205039414	PTR 2296R 3S 96W 4000K 60° WH IP40					белый			

PTR 22R 1F2S



Углы поворота корпуса

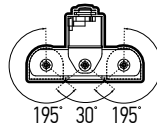

Светодиодный модуль. Тип S →
Светодиодный модуль. Тип F →
Светодиодный модуль. Тип S →

LED SMD3030 Ra > 85

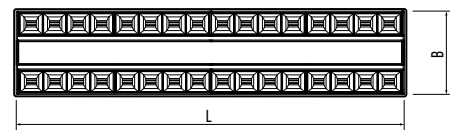
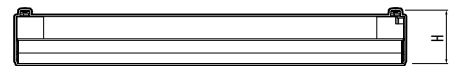

Светодиодный модуль тип S

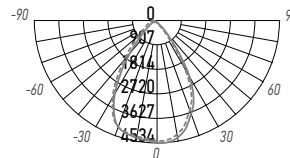

PTR 2260 60W

Светодиодный модуль тип F

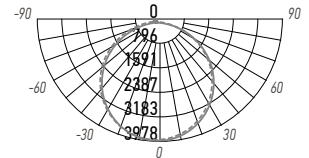

PTR 2260 60W

Корпус прожектора имеет три светодиодных модуля. Два боковых модуля имеют рефлекторные отражатели. Центральный модуль с опаловым рассеивателем. Светодиодные модули вращаются относительно горизонтальной оси независимо друг от друга.

Код для заказа	Штрих-код	Артикул	Мощность, Вт	Цветовая темп., К	Световой поток, Лм	Угол светораспределения	Цвет корпуса	Размеры, ЛхВхН, мм	Вес, кг	Упак., шт.
5039551	4895205039551	PTR 2260R 1F2S 60W 3000K 120°/60° BL IP40	60	3000	5100	60°, 120°, 60°	черный	280x116x65	0,87	1/10
5039575	4895205039575	PTR 2260R 1F2S 60W 3000K 120°/60° WH IP40					белый			
5039599	4895205039599	PTR 2260R 1F2S 60W 4000K 120°/60° BL IP40	60	4000	5100	60°, 120°, 60°	черный	280x116x65	0,87	1/10
5039612	4895205039612	PTR 2260R 1F2S 60W 4000K 120°/60° WH IP40					белый			
5039438	4895205039438	PTR 2296R 1F2S 96W 4000K 120°/60° BL IP40	96	4000	8160	60°, 120°, 60°	черный	540x116x65	1,46	1/10
5039452	4895205039452	PTR 2296R 1F2S 96W 4000K 120°/60° WH IP40					белый			

PTR 23

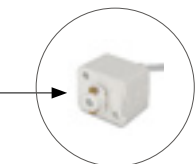

Адаптер для трекового крепления
(конструктивный элемент прожектора).



Комплект для потолочного крепления
(входит в комплект поставки).

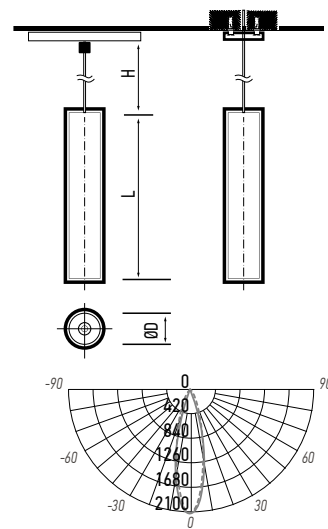

PTR 2310 10W

Трековые светильники PTR 23 имеют два способа монтажа: трековое крепление и потолочное крепление. В комплект входит набор для потолочного крепления.

Код для заказа	Штрих-код	Артикул	Мощность, Вт	Цветовая темп., К	Световой поток, Лм	Цвет корпуса	Размеры, ØDxLxH, мм	Вес, кг	Упак., шт.
5035355	4895205035355	PTR 2310 10W 3000K 30° BL IP40	10	3 000	600	черный	Ø75x400x1000	0,67	1/20
5035379	4895205035379	PTR 2310 10W 3000K 30° WH IP40				белый			
5031487	4895205031487	PTR 2310 10W 4000K 30° BL IP40	10	4 000	600	черный	Ø75x400x1000	0,67	1/20
5031500	4895205031500	PTR 2310 10W 4000K 30° WH IP40				белый			

PTR 24 под лампу с цоколем GU10

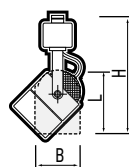

степень защиты **IP20**

корпус **СТАЛЬ**

Рекомендуемые лампы
PLED-DIM GU10,
PLED-SP GU10

Код для заказа	Штрих-код	Артикул	Максимальная мощность лампы, Вт	Цвет корпуса	Размеры, ВxLxH, мм	Вес, кг	Упак., шт.
5037830	4895205037830	PTR 24 GU10 BL 230V IP20	50	черный	60x95x140	0,30	1/50
5037892	4895205037892	PTR 24 GU10 WH 230V IP20		белый			

PTR 25 под лампу с цоколем GU10

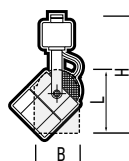

степень защиты **IP20**

корпус **СТАЛЬ**

Рекомендуемые лампы
PLED-DIM GU10,
PLED-SP GU10

Код для заказа	Штрих-код	Артикул	Максимальная мощность лампы, Вт	Цвет корпуса	Размеры, ВxLxH, мм	Вес, кг	Упак., шт.
5037939	4895205037939	PTR 25 GU10 BL 230V IP20	50	черный	60x95x140	0,30	1/50
5037953	4895205037953	PTR 25 GU10 WH 230V IP20		белый			

PTR 26 под лампу с цоколем GU10



PTR 26 GU10 BL



PTR 26 GU10 WH



PTR 26 GU10 CH



PTR 26 GU10 SG



PTR 26 GU10 GL



PTR 26 GU10 SN

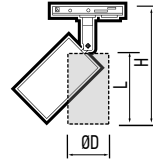

степень защиты
IP20

Рекомендуемые лампы
PLED-DIM GU10,
PLED-SP GU10



Код для заказа	Штрих-код	Артикул	Максимальная мощность лампы, Вт	Цвет корпуса	Размеры, ØDxLxH, мм	Вес, кг	Упак., шт.
5037984A	4895205037984	PTR 26 GU10 BL 230V IP20	50	черный	Ø55x80x150	0,15	1/50
5038004A	4895205038004	PTR 26 GU10 WH 230V IP20		белый			
5038035A	4895205038035	PTR 26 GU10 CH 230V IP20		хром			
5038059A	4895205038059	PTR 26 GU10 GL 230V IP20		золотой			
5038073A	4895205038073	PTR 26 GU10 SG 230V IP20		матовое золото			
5038097A	4895205038097	PTR 26 GU10 SN 230V IP20		матовый никель			

PTR 27 под лампу с цоколем GU5.3

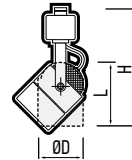

степень защиты
IP20

Рекомендуемые лампы
PLED-DIM JCDR,
PLED-SP JCDR,
PLED-ECO JCDR



корпус
СТАЛЬ

Код для заказа	Штрих-код	Артикул	Максимальная мощность лампы, Вт	Цвет корпуса	Размеры, ØDxLxH, мм	Вес, кг	Упак., шт.
5039148	4895205039148	PTR 27 GU5.3 BL 230V IP20	50	черный	Ø60x95x140	0,30	1/50
5039124	4895205039124	PTR 27 GU5.3 WH 230V IP20		белый			

PTR 28 под лампу с цоколем GU10

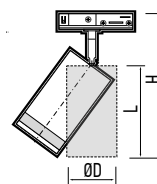

степень защиты
IP20

Рекомендуемые лампы
PLED-DIM GU10,
PLED-SP GU10



корпус
СТАЛЬ

Код для заказа	Штрих-код	Артикул	Максимальная мощность лампы, Вт	Цвет корпуса	Размеры, ØDxLxH, мм	Вес, кг	Упак., шт.
5040182	4895205040182	PTR 28 GU10 BL 230V IP20	50	черный	Ø55x100x140	0,40	1/50
5040205	4895205040205	PTR 28 GU10 WH 230V IP20		белый			

PTR 29 под лампу с цоколем GU10



Углы поворота

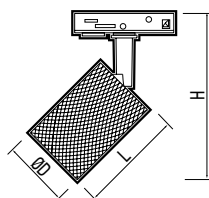
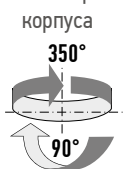

степень защиты
IP20

Рекомендуемые лампы
PLED-DIM GU10,
PLED-SP GU10

Код для заказа	Штрих-код	Артикул	Максимальная мощность лампы, Вт	Цвет корпуса	Размеры, ØDxLxH, мм	Вес, кг	Упак., шт.
5049260	4895205049260	PTR 29 GU10 BL 230V IP20	15	черный	Ø55x100x151	0,28	1/50
5049246	4895205049246	PTR 29 GU10 WH 230V IP20		белый			

PTR 30 под лампу с цоколем GX53



Углы поворота

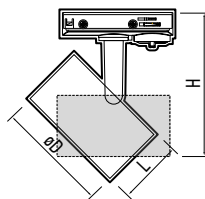
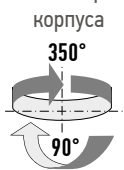

степень защиты
IP20

корпус
ПОЛИКАРБОНАТ

Рекомендуемые лампы
PLED-DIM GX53
PLED-SP GX53
PLED-ECO GX53

Код для заказа	Штрих-код	Артикул	Максимальная мощность лампы, Вт	Цвет корпуса	Размеры, ØDxLxH, мм	Вес, кг	Упак., шт.
5049185	4895205049185	PTR 30 GX53 BL 230V IP20	15	черный	Ø84x45x95	0,11	1/50
5049161	4895205049161	PTR 30 GX53 WH 230V IP20		белый			

PTR 31 под лампу с цоколем GX53

НОВИНКА



Углы поворота

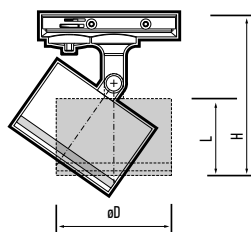
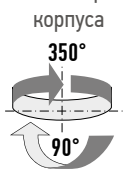

степень защиты
IP20

корпус
ПОЛИКАРБОНАТ

Рекомендуемые лампы
PLED-DIM GX53
PLED-SP GX53
PLED-ECO GX53

Код для заказа	Штрих-код	Артикул	Максимальная мощность лампы, Вт	Цвет корпуса	Размеры, ØDxLxH, мм	Вес, кг	Упак., шт.
5052239	4895205052239	PTR 31 GX53 BL 230V	15	черный	Ø85x60x108	0,18	1/50
5052215	4895205052215	PTR 31 GX53 WH 230V		белый			

PTR 32 под лампу с цоколем GX53

НОВИНКА

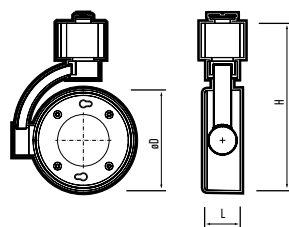

степень защиты
IP20

Рекомендуемые лампы
PLED-DIM GX53
PLED-SP GX53
PLED-ECO GX53

корпус
ПОЛИКАРБОНАТ



Код для заказа	Штрих-код	Артикул	Максимальная мощность лампы, Вт	Цвет корпуса	Размеры, ØDxLxH, мм	Вес, кг	Упак., шт.
5052192	4895205052192	PTR 32 GX53 BL 230V IP20	15	черный	Ø85x30x145	0,09	1/100
5052178	4895205052178	PTR 32 GX53 WH 230V IP20		белый			

PTR 36 под лампу с цоколем GU10

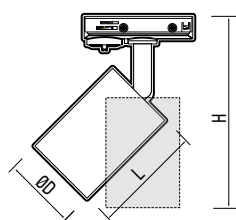

степень защиты
IP20

Рекомендуемые лампы
PLED-DIM GU10,
PLED-SP GU10

корпус
ПОЛИКАРБОНАТ



Код для заказа	Штрих-код	Артикул	Максимальная мощность лампы, Вт	Цвет корпуса	Размеры, ØDxLxH, мм	Вес, кг	Упак., шт.
5049222	4895205049222	PTR 36 GU10 BL 230V IP20	15	черный	Ø55x82x133	0,08	1/100
5049208	4895205049208	PTR 36 GU10 WH 230V IP20		белый			

PTR 38 под лампу с цоколем GU10

НОВИНКА

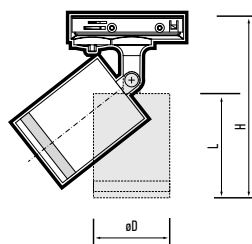

степень защиты
IP20

Рекомендуемые лампы
PLED-DIM GU10,
PLED-SP GU10

корпус
ПОЛИКАРБОНАТ



Код для заказа	Штрих-код	Артикул	Максимальная мощность лампы, Вт	Цвет корпуса	Размеры, ØDxLxH, мм	Вес, кг	Упак., шт.
5052277	4895205052277	PTR 38 GU10 BL 230V IP20	15	черный	Ø55x95x146	0,10	1/100
5052253	4895205052253	PTR 38 GU10 WH 230V IP20		белый			

PTR 40

НОВИНКА

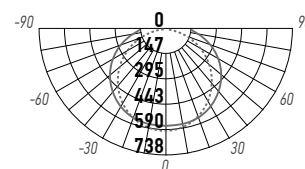
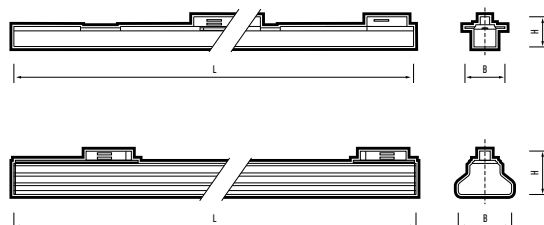

PTR 4028 28W

Код для заказа	Штрих-код	Артикул	Мощность, Вт	Цветовая температура, К	Световой поток, Лм	Цвет корпуса	Размеры, ЛхВхН, мм	Вес, кг	Упак., шт
5060678	4895205060678	PTR 4018 18W 4000K 120° BL IP40	18	4000	1800	черный	600x35x43	0,14	1/30
5060654	4895205060654	PTR 4018 18W 4000K 120° WH IP40	18	4000	1800	белый	600x35x43	0,14	1/30
5060715	4895205060715	PTR 4026 26W 4000K 120° BL IP40	26	4000	2600	черный	900x35x44	0,20	1/30
5060692	4895205060692	PTR 4026 26W 4000K 120° WH IP40	26	4000	2600	белый	900x35x44	0,20	1/30
5060753	4895205060753	PTR 4028 28W 4000K 120° BL IP40	28	4000	2940	черный	600x70x60	0,33	1/20
5060739	4895205060739	PTR 4028 28W 4000K 120° WH IP40	28	4000	2940	белый	600x70x60	0,33	1/20

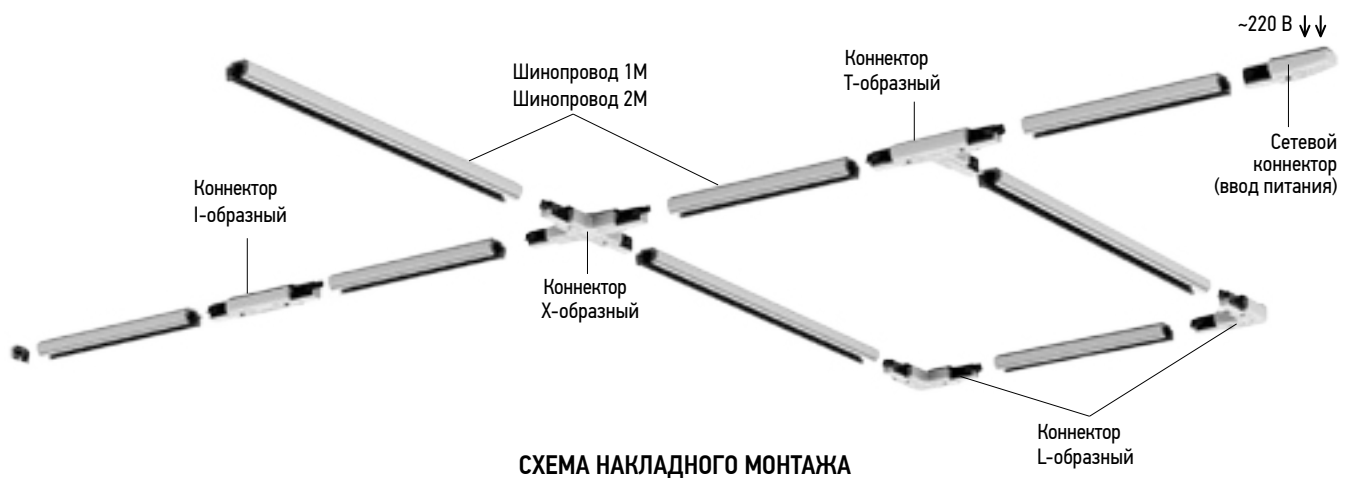

Шинный провод PTR 1М, PTR 2М, PTR 3М для накладных трековых систем PTR

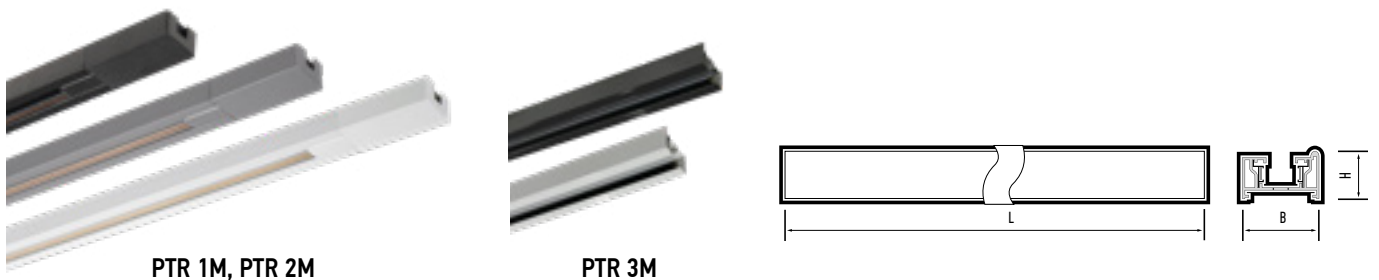

Код для заказа	Штрих-код	Артикул	Максимальный ток, А	Максимальная нагрузка, кг	Комплект торцевых элементов	Цвет корпуса	Материал корпуса	Размеры, ВхНхL, мм	Вес, кг	Упак., шт.
5026322	4895205026322	PTR 1М-BL Шинный провод черный 1м	10	6	+	черный	алюминий	34x19,5x1000	0,32	1/20
5026346	4895205026346	PTR 1М-WH Шинный провод белый 1м				белый				
5010710	4895205010710	PTR 2М-BL Шинный провод черный 2м	10	12	+	черный	алюминий	34x19,5x2000	0,81	1/20
5023826	4895205023826	PTR 2М-GR Шинный провод серый 2м				серый				
5010727	4895205010727	PTR 2М-WH Шинный провод белый 2м				белый				
5041295	4895205041295	PTR 3М-BL Шинный провод черный 3м	15	18	-	черный	алюминий	34x19,5x3000	1,20	1/20
5041318	4895205041318	PTR 3М-WH Шинный провод белый 3м				белый				

Стационарное крепление PTR T1, PTR T2 и подвес PTR S для накладных трековых систем PTR



Код для заказа	Штрих-код	Артикул	Максимальный ток, А	Максимальная нагрузка, кг	Цвет корпуса	Материал корпуса	Размеры, ВхНхL, мм	Вес, кг	Упак., шт.
5016804	4895205016804	PTR T1-BL Стационарное крепление	1	1	черный	АВС- пластик	54x20x87	0,03	1/500
5016828	4895205016828	PTR T1-WH Стационарное крепление			белый				
5016842	4895205016842	PTR T2-BL Стационарное крепление	1	2	черный	АВС- пластик	54x20x185	0,06	1/200
5016866	4895205016866	PTR T2-WH Стационарное крепление			белый				
5014756	4895205014756	PTR S-2.0м Подвес для трека	-	-	-	-	2000	0,06	1/100

Крышка защитная для шинпровода PTR-CAP

НОВИНКА

для накладных трековых систем PTR

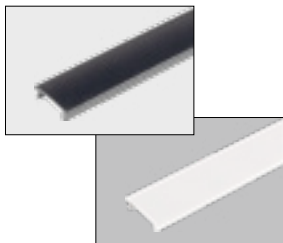

Код для заказа	Штрих-код	Артикул	Цвет корпуса	Материал корпуса	Размер, L мм	Упак., шт.
5059290	4895205059290	Крышка защитная для шинпровода PTR-CAP-1M-BL	черный	ПВХ	1000	1/20
5059269	4895205059269	Крышка защитная для шинпровода PTR-CAP-1M-WH	белый			

Коннектор PTR CI для накладных трековых систем PTR

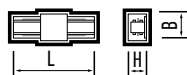

Код для заказа	Штрих-код	Артикул	Цвет корпуса	Материал корпуса	Размеры, LxВxН, мм	Вес, кг	Упак., шт.
5010758	4895205010758	PTR CI-BL Коннектор черный I-обр.	черный	алюминий	75x35x20	0,04	1/100
5023840	4895205023840	PTR CI-GR Коннектор серый I-обр.	серый				
5010765	4895205010765	PTR CI-WH Коннектор белый I-обр.	белый				

Коннектор PTR CL для накладных трековых систем PTR

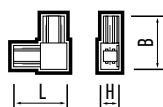

Код для заказа	Штрих-код	Артикул	Цвет корпуса	Материал корпуса	Размеры, LxВxН, мм	Вес, кг	Упак., шт.
5010833	4895205010833	PTR CL-BL Коннектор черный L-обр.	черный	алюминий	70x70x20	0,06	1/100
5023864	4895205023864	PTR CL-GR Коннектор серый L-обр.	серый				
5010840	4895205010840	PTR CL-WH Коннектор белый L-обр.	белый				

Коннектор PTR CT для накладных трековых систем PTR

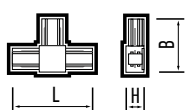

Код для заказа	Штрих-код	Артикул	Цвет корпуса	Материал корпуса	Размеры, LxВxН, мм	Вес, кг	Упак., шт.
5010857	4895205010857	PTR CT-BL Коннектор черный T-обр.	черный	алюминий	105x70x20	0,08	1/50
5023888	4895205023888	PTR CT-GR Коннектор серый T-обр.	серый				
5010864	4895205010864	PTR CT-WH Коннектор белый T-обр.	белый				

Коннектор PTR CX для накладных трековых систем PTR

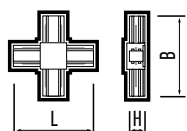

Код для заказа	Штрих-код	Артикул	Цвет корпуса	Материал корпуса	Размеры, LxВxН, мм	Вес, кг	Упак., шт.
5010871	4895205010871	PTR CX-BL Коннектор черный X-обр.	черный	алюминий	105x105x20	0,10	1/50
5023901	4895205023901	PTR CX-GR Коннектор серый X-обр.	серый				
5010888	4895205010888	PTR CX-WH Коннектор белый X-обр.	белый				

Коннектор PTR CF для накладных трековых систем PTR

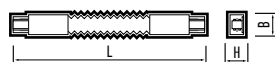

Код для заказа	Штрих-код	Артикул	Цвет корпуса	Материал корпуса	Размеры, LxВxН, мм	Вес, кг	Упак., шт.
5014732	4895205014732	PTR CF-BL Коннектор гибкий черный	черный	алюминий	288x34x20	0,12	1/100
5014749	4895205014749	PTR CF-WH Коннектор гибкий белый	белый				

Комплект торцевых элементов PTR ЕС для накладных трековых систем PTR

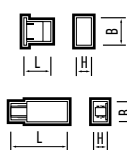

Код для заказа	Штрих-код	Артикул	Цвет корпуса	Материал корпуса	Размеры, LxBxH, мм	Вес, кг	Упак., шт.
5010895	4895205010895	PTR EC-BL Комплект торцевых элементов черный	черный	алюминий	107x33x20	0,06	1/100
5023925	4895205023925	PTR EC-GR Комплект торцевых элементов серый	серый				
5010901	4895205010901	PTR EC-WH Комплект торцевых элементов белый	белый				

Шинопровод PTR-P для накладных трековых систем PTR-P

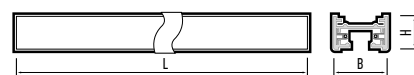

Код для заказа	Штрих-код	Артикул	Максимальный ток, А	Максимальная нагрузка, кг	Комплект торцевых элементов	Цвет корпуса	Материал корпуса	Размеры, LxBxH, мм	Вес, кг	Упак., шт.
5051997	4895205051997	PTR P 1M-BL Шинопровод черный (пластик) 1м	5	3	+	черный	ПВХ	1000x34x16	0,23	1/30
5051973	4895205051973	PTR P 1M-WH Шинопровод белый (пластик) 1м	5	3	+	белый		1000x34x16	0,23	1/30
5052031	4895205052031	PTR P 2M-BL Шинопровод черный (пластик) 2м	5	5	+	черный	ПВХ	2000x34x16	0,47	1/30
5052017	4895205052017	PTR P 2M-WH Шинопровод белый (пластик) 2м	5	5	+	белый		2000x34x16	0,47	1/30

Коннектор PTR P CI для накладных трековых систем PTR-P



Код для заказа	Штрих-код	Артикул	Цвет корпуса	Материал корпуса	Размеры, LxBxH, мм	Вес, кг	Упак., шт.
5052079	4895205052079	PTR P CI-BL Коннектор черный I- обр.	черный	ПВХ	94x36x16	0,02	1/200
5052055	4895205052055	PTR P CI-WH Коннектор белый I- обр.	белый		94x36x16	0,02	1/200

Коннектор PTR P CL для накладных трековых систем PTR-P



Код для заказа	Штрих-код	Артикул	Цвет корпуса	Материал корпуса	Размеры, LxBxH, мм	Вес, кг	Упак., шт.
5052116	4895205052116	PTR P CL-BL Коннектор черный L- обр.	черный	ПВХ	65x65x16	0,02	1/200
5052093	4895205052093	PTR P CL-WH Коннектор белый L- обр.	белый		65x65x16	0,02	1/200

Коннектор PTR P CT для накладных трековых систем PTR-P



Код для заказа	Штрих-код	Артикул	Цвет корпуса	Материал корпуса	Размеры, LxBxH, мм	Вес, кг	Упак., шт.
5052154	4895205052154	PTR P CT-BL Коннектор черный T- обр.	черный	ПВХ	94x65x16	0,03	1/100
5052130	4895205052130	PTR P CT-WH Коннектор белый T- обр.	белый		94x65x16	0,03	1/100



СХЕМА ВСТРАИВАЕМОГО МОНТАЖА

Шинопровод для встраиваемых трековых систем PTR/R

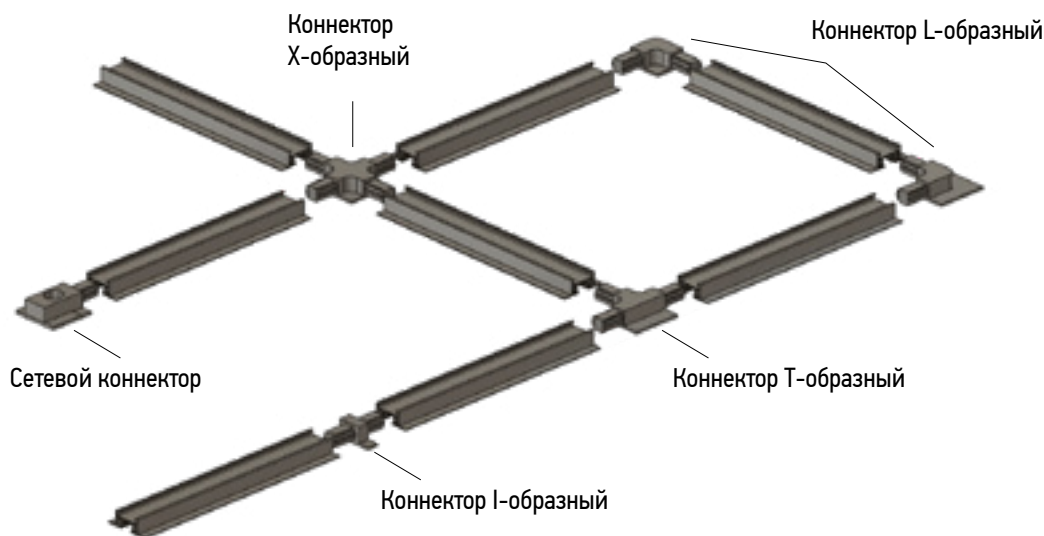
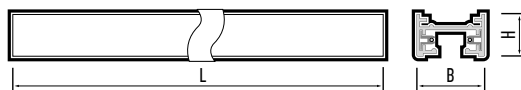

Код для заказа	Штрих-код	Артикул	Максимальный ток, А	Максимальная нагрузка, кг	Комплект торцевых элементов	Цвет корпуса	Материал корпуса	Размеры, LxBxH, мм	Вес, кг	Упак., шт.
5031623	4895205031623	PTR/R 2M-BL Шинопровод черный 2м	10	12	+	черный	алюминий	2000x60(35)x19,5	0,94	1/12
5031791	4895205031791	PTR/R 2M-WH Шинопровод белый 2м				белый				

Коннектор PTR/R CI для встраиваемых трековых систем PTR/R

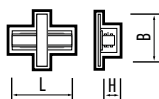

Код для заказа	Штрих-код	Артикул	Цвет корпуса	Материал корпуса	Размеры, LxBxH, мм	Вес, кг	Упак., шт.
5031814	4895205031814	PTR/R CI-BL Коннектор черный I-обр.	черный	алюминий	80x60x16	0,04	1/100
5031838	4895205031838	PTR/R CI-WH Коннектор белый I-обр.	белый				

Коннектор PTR/R CL для встраиваемых трековых систем PTR/R

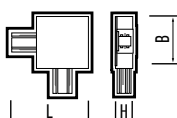

Код для заказа	Штрих-код	Артикул	Цвет корпуса	Материал корпуса	Размеры, LxBxH, мм	Вес, кг	Упак., шт.
5031852	4895205031852	PTR/R CL-BL Коннектор черный L-обр.	черный	алюминий	95x95x16	0,04	1/80
5031876	4895205031876	PTR/R CL-WH Коннектор белый L-обр.	белый				

Коннектор PTR/R CT для встраиваемых трековых систем PTR/R

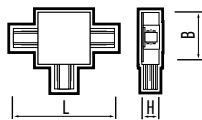

Код для заказа	Штрих-код	Артикул	Цвет корпуса	Материал корпуса	Размеры, LxBxH, мм	Вес, кг	Упак., шт.
5031890	4895205031890	PTR/R CT-BL Коннектор черный Т-обр.	черный	алюминий	130x95x16	0,09	1/40
5031913	4895205031913	PTR/R CT-WH Коннектор белый Т-обр.	белый				

Коннектор PTR/R CX для встраиваемых трековых систем PTR/R

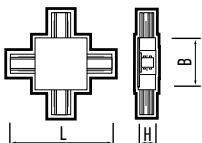

Код для заказа	Штрих-код	Артикул	Цвет корпуса	Материал корпуса	Размеры, LxBxH, мм	Вес, кг	Упак., шт.
5031937	4895205031937	PTR/R CX-BL Коннектор черный Х-обр.	черный	алюминий	130x130x16	0,09	1/40
5031951	4895205031951	PTR/R CX-WH Коннектор белый Х-обр.	белый				

Комплект торцевых элементов для встраиваемых трековых систем PTR/R

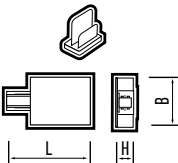

Код для заказа	Штрих-код	Артикул	Цвет корпуса	Материал корпуса	Размеры, LxBxH, мм	Вес, кг	Упак., шт.
5031975	4895205031975	PTR/R EC-BL Комплект торцевых элементов черный	черный	алюминий	110x60x19,5	0,10	1/50
5031999	4895205031999	PTR/R EC-WH Комплект торцевых элементов белый	белый				

Низковольтная система MTR16 с безопасным напряжением 40В это современное, удобное и гибкое решение для освещения помещений любых типов. С ее помощью можно реализовать любые дизайнерские решения за счет удобства конструкции

ХАРАКТЕРИСТИКИ*

Источники света, светодиоды.....	SMD2835
Входное напряжение, В	40
Индекс цветопередачи, Ra.....	>90
Коэффициент пульсации	<5%
Коэффициент мощности, cos φ.....	>0,9
Материал корпуса	алюминий
Цвет корпуса	черный
Материал рассеивателя.....	поликарбонат
Диапазон раб. температур, °С.....	+1...+40°С
Срок службы, часов	40 000
Гарантийный срок	3 года

* Если не указано иное.

НИЗКОВОЛЬТНЫЕ ТРЕКОВЫЕ СВЕТИЛЬНИКИ И СИСТЕМЫ ОСВЕЩЕНИЯ 1.5

LED 40В Ra90 IP20  УХЛ4 EAC

MTR16 10

НОВИНКА

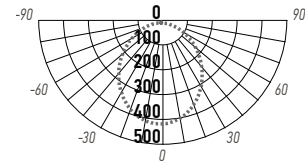
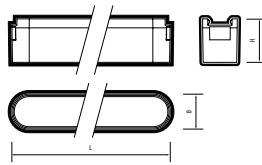

MTR16 1012 12W

Код для заказа	Штрих-код	Артикул	Мощность, Вт	Цветовая темп., К	Световой поток, Лм	Размеры, ЛхВхН, мм	Вес, кг	Упак.,шт.
5056138	4895205056138	MTR16 1006 6W 3000K frost 90° BL IP20	6	3000	360	115x25x32	0,08	1/50
5056152	4895205056152	MTR16 1006 6W 4000K frost 90° BL IP20	6	4000		115x25x32		1/50
5056176	4895205056176	MTR16 1012 12W 3000K frost 90° BL IP20	12	3000	720	222x25x32	0,13	1/50
5056190	4895205056190	MTR16 1012 12W 4000K frost 90° BL IP20	12	4000		222x25x32		1/50
5056213	4895205056213	MTR16 1018 18W 3000K frost 90° BL IP20	18	3000	1080	330x25x32	0,20	1/50
5056237	4895205056237	MTR16 1018 18W 4000K frost 90° BL IP20	18	4000		330x25x32		1/50

MTR16 12

НОВИНКА

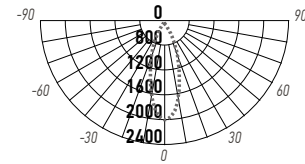
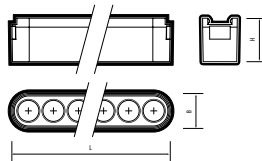

MTR16 1212 12W

Код для заказа	Штрих-код	Артикул	Мощность, Вт	Цветовая темп., К	Световой поток, Лм	Размеры, ЛхВхН, мм	Вес, кг	Упак.,шт.
5056251	4895205056251	MTR16 1206 6W 3000K spot 36° BL IP20	6	3000	600	115x25x32	0,08	1/50
5056275	4895205056275	MTR16 1206 6W 4000K spot 36° BL IP20	6	4000		115x25x32		1/50
5056299	4895205056299	MTR16 1212 12W 3000K spot 36° BL IP20	12	3000	1200	222x25x32	0,15	1/50
5056312	4895205056312	MTR16 1212 12W 4000K spot 36° BL IP20	12	4000		222x25x32		1/50
5056336	4895205056336	MTR16 1218 18W 3000K spot 36° BL IP20	18	3000	1800	330x25x32	0,22	1/50
5056350	4895205056350	MTR16 1218 18W 4000K spot 36° BL IP20	18	4000		330x25x32		1/50

MTR16 14

НОВИНКА

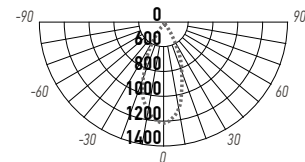
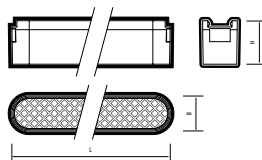

MTR16 1412 12W

Код для заказа	Штрих-код	Артикул	Мощность, Вт	Цветовая темп., К	Световой поток, Лм	Размеры, ЛхВхН, мм	Вес, кг	Упак.,шт.
5056374	4895205056374	MTR16 1406 6W 3000K grid 60° BL IP20	6	3000	240	115x25x32	0,08	1/50
5056398	4895205056398	MTR16 1406 6W 4000K grid 60° BL IP20	6	4000		115x25x32		1/50
5056411	4895205056411	MTR16 1412 12W 3000K grid 60° BL IP20	12	3000	480	222x25x32	0,14	1/50
5056435	4895205056435	MTR16 1412 12W 4000K grid 60° BL IP20	12	4000		222x25x32		1/50
5056459	4895205056459	MTR16 1418 18W 3000K grid 60° BL IP20	18	3000	720	330x25x32	0,20	1/50
5056473	4895205056473	MTR16 1418 18W 4000K grid 60° BL IP20	18	4000		330x25x32		1/50

MTR16 11R

НОВИНКА

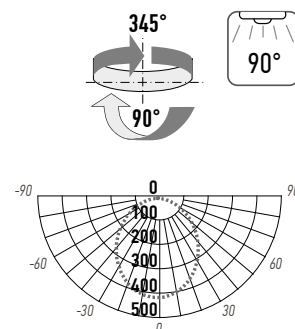
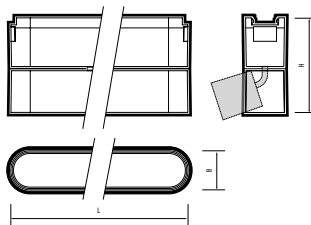

MTR16 1112R 12W

Код для заказа	Штрих-код	Артикул	Мощность, Вт	Цветовая темп., К	Световой поток, Лм	Размеры, ЛхВхН, мм	Вес, кг	Упак.,шт.
5056893	4895205056893	MTR16 1112R 12W 3000K frost 90° BL IP20	12	3000	720	222x25x65	0,30	1/50
5056916	4895205056916	MTR16 1112R 12W 4000K frost 90° BL IP20	12	4000	720	222x25x65	0,30	1/50
5056930	4895205056930	MTR16 1118R 18W 4000K frost 90° BL IP20	18	4000	1080	330x25x65	0,43	1/50

MTR16 13R

НОВИНКА

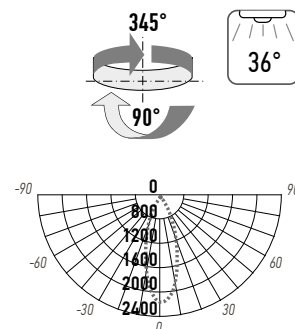
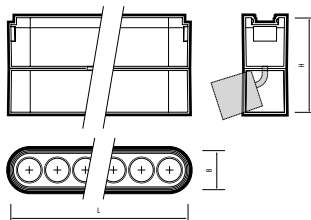

MTR16 1312R 12W

Код для заказа	Штрих-код	Артикул	Мощность, Вт	Цветовая темп., К	Световой поток, Лм	Размеры, ЛхВхН, мм	Вес, кг	Упак.,шт.
5056954	4895205056954	MTR16 1306R 6W 3000K spot 36° BL IP20	6	3000	600	115x25x65	0,18	1/50
5056978	4895205056978	MTR16 1306R 6W 4000K spot 36° BL IP20	6	4000	600	115x25x65		1/50
5056992	4895205056992	MTR16 1312R 12W 3000K spot 36° BL IP20	12	3000	1200	222x25x65	0,31	1/50
5057012	4895205057012	MTR16 1312R 12W 4000K spot 36° BL IP20	12	4000	1200	222x25x65		1/50
5057036	4895205057036	MTR16 1318R 18W 3000K spot 36° BL IP20	18	3000	1800	330x25x65	0,44	1/50
5057098	4895205057098	MTR16 1318R 18W 4000K spot 36° BL IP20	18	4000	1800	330x25x65		1/50

MTR16 20

НОВИНКА



MTR16 2008

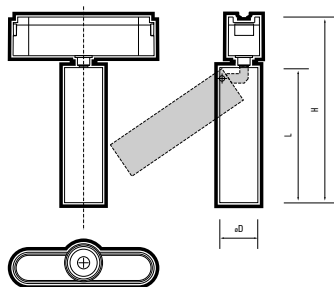

MTR16 2016

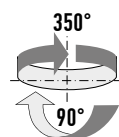
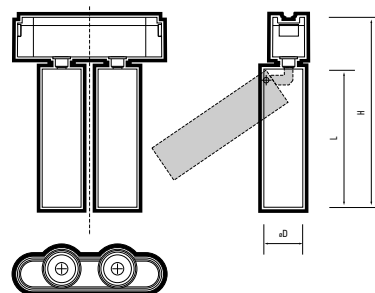

Код для заказа	Штрих-код	Артикул	Мощность, Вт	Цветовая темп., К	Световой поток, Лм	Размеры, øDxLxH, мм	Вес, кг	Упак., шт.
5056497	4895205056497	MTR16 2008 8W 3000K 24° BL IP20	8	3000	680	31x110x152	0,16	1/30
5056510	4895205056510	MTR16 2008 8W 4000K 24° BL IP20	8	4000				
5056534	4895205056534	MTR16 2016 2x8W 3000K 24° BL IP20	2x8	3000	1360		0,27	
5056558	4895205056558	MTR16 2016 2x8W 4000K 24° BL IP20	2x8	4000				

MTR16 21

НОВИНКА



MTR16 2112

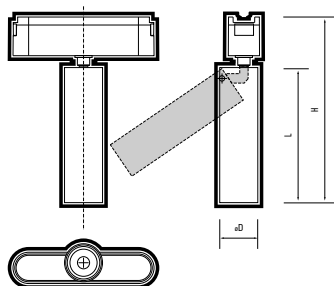

MTR16 2116

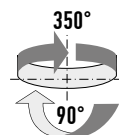
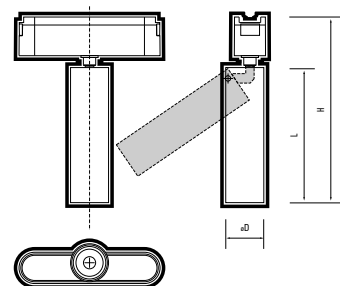

Код для заказа	Штрих-код	Артикул	Мощность, Вт	Цветовая темп., К	Световой поток, Лм	Размеры, øDxLxH, мм	Вес, кг	Упак., шт.
5056572	4895205056572	MTR16 2112 12W 3000K 24° BL IP20	12	3000	1080	ø45x90x137	0,18	1/30
5056596	4895205056596	MTR16 2112 12W 4000K 24° BL IP20		4000				
5056619	4895205056619	MTR16 2116 16W 3000K 24° BL IP20	16	3000	1280		0,25	
5056633	4895205056633	MTR16 2116 16W 4000K 24° BL IP20		4000				

MTR16 22

НОВИНКА

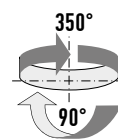
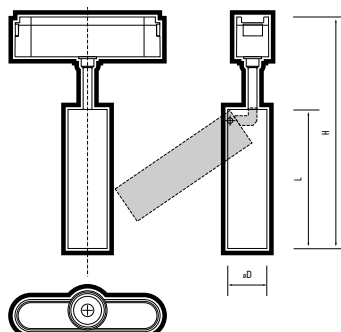

Код для заказа	Штрих-код	Артикул	Мощность, Вт	Цветовая темп., К	Световой поток, Лм	Размеры, øDxLxH, мм	Вес, кг	Упак., шт.
5056657	4895205056657	MTR16 2220 20W 4000K 24° BL IP20	20	4000	1600	Ø60x130x210	0,42	1/30

MTR16 23

НОВИНКА



MR16 2310

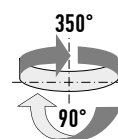
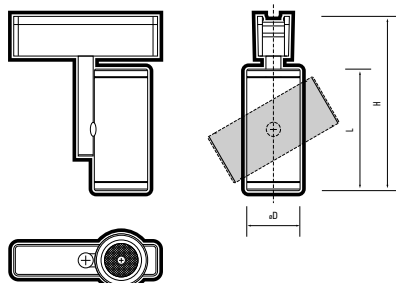

MTR16 2320A

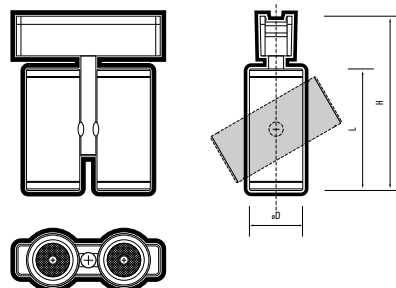

MTR16 2320B

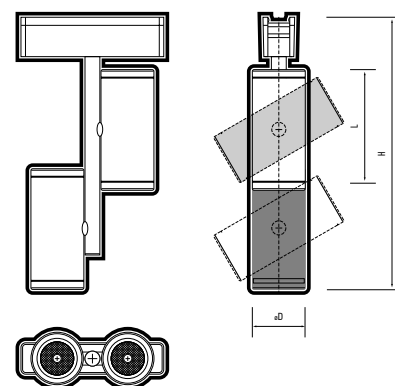

Код для заказа	Штрих-код	Артикул	Мощность, Вт	Цветовая темп., К	Световой поток, Лм	Размеры, øDxLxH, мм	Вес, кг	Упак., шт.
5056671	4895205056671	MTR16 2310 10W 4000K 36° BL IP20	10	4000	850	ø42x97x139	0,19	1/30
5056718	4895205056718	MTR16 2320A 2x10W 4000K 36° BL IP20	2x10		1700	ø42x97x139	0,31	1/20
5056695	4895205056695	MTR16 2320B 2x10W 4000K 36° BL IP20				ø42x97x247	0,35	1/20

MTR16 24P

НОВИНКА

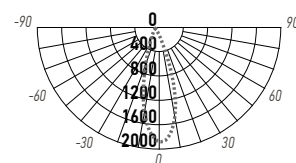
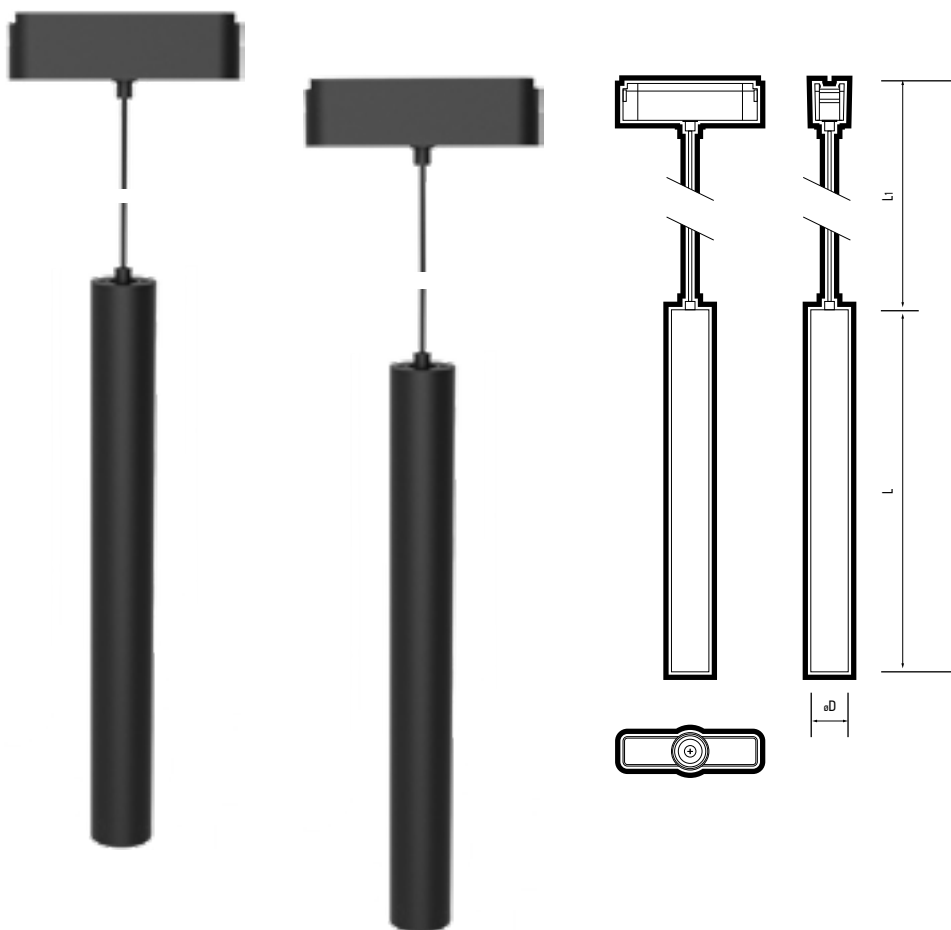

MTR16 2408P 8W

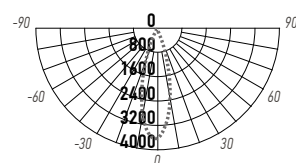

MTR16 2416P 16W

Код для заказа	Штрих-код	Артикул	Мощность, Вт	Цветовая темп., К	Световой поток, Лм	Размеры, øDxL, мм	Длина шнура L1, мм	Вес, кг	Упак., шт.
5056770	4895205056770	MTR16 2408P-1m 8W 3000K 24° BL IP20	8	3000	840	ø32x310	690	0,31	1/30
5056794	4895205056794	MTR16 2408P-1m 8W 4000K 24° BL IP20		4000					
5056817	4895205056817	MTR16 2416P-1m 16W 3000K 24° BL IP20	16	3000	1680	ø45x310	690	0,39	1/30
5056831	4895205056831	MTR16 2416P-1m 16W 4000K 24° BL IP20		4000					

MTR16 30

НОВИНКА

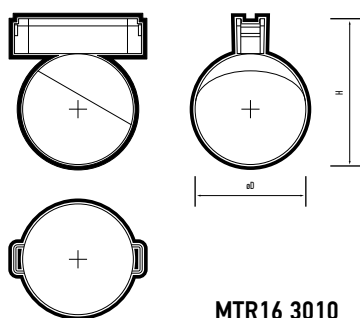

MTR16 3010

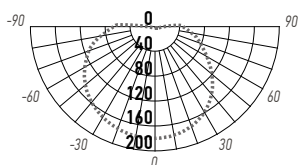

MTR16 3010 10W

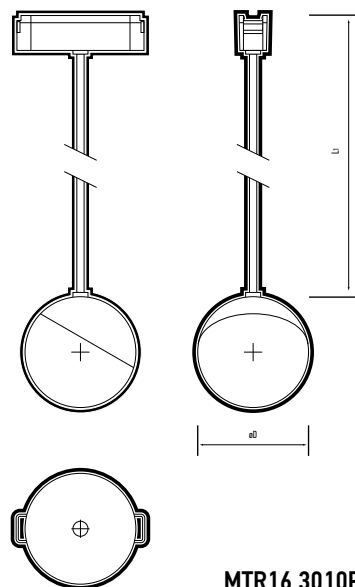

MTR16 3010P



Код для заказа	Штрих-код	Артикул	Мощность, Вт	Цветовая темп., К	Световой поток, Лм	Материал рассеивателя	Размеры, øDxH, øD, мм	Длина шнура L1, мм	Вес, кг	Упак.,шт.
5056732	4895205056732	MTR16 3010 10W 4000K 100° BL IP20	10	4000	800	акрил	ø100x132	-	0,53	1/20
5056756	4895205056756	MTR16 3010P-1m 10W 4000K 100° BL IP20					ø100	910	0,55	

MTR16 32

НОВИНКА

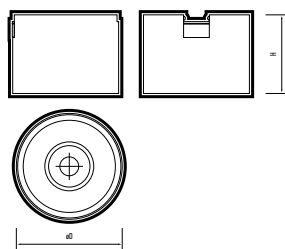

Код для заказа	Штрих-код	Артикул	Мощность, Вт	Цветовая темп., К	Световой поток, Лм	Размеры, øDxH мм	Вес, кг	Упак.,шт.
5057111	4895205057111	MTR16 3208 8W 3000K 25° BL IP20	8	3000	640	ø70x54	0,16	1/10
5057135	4895205057135	MTR16 3208 8W 4000K 25° BL IP20		4000				

MTR16 40

НОВИНКА

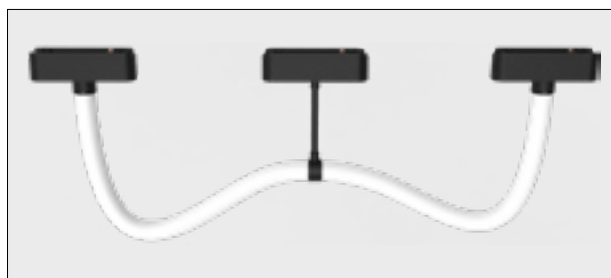

MTR16 4018-1m

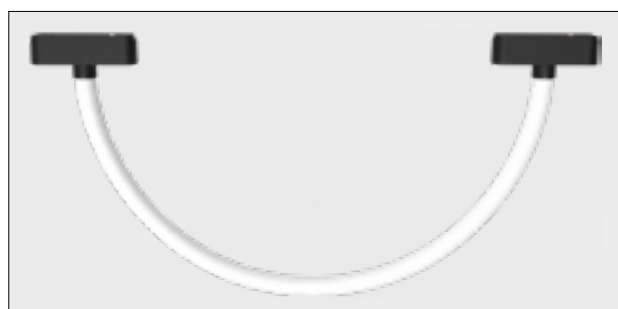

MTR16 4036-2m

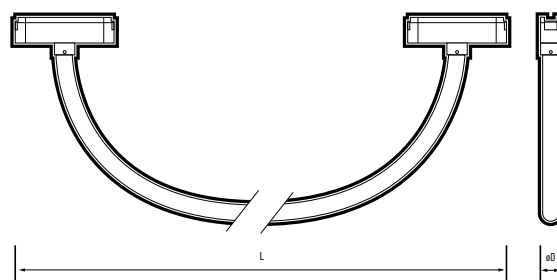

Код для заказа	Штрих-код	Артикул	Мощность, Вт	Цветовая темп., К	Световой поток, Лм	Материал рассеивателя	Размеры, øDxL, мм	Вес, кг	Упак.,шт.
5057197	4895205057197	MTR16 4018-1m 18W 4000K 360° BL IP20	18	4000	1800	силикон	ø22x1000	0,50	1/10
5057210	4895205057210	MTR16 4036-2m 36W 4000K 360° BL IP20	36		3600		ø22x2000	0,91	

MTR16 42

НОВИНКА



MTR16 4208

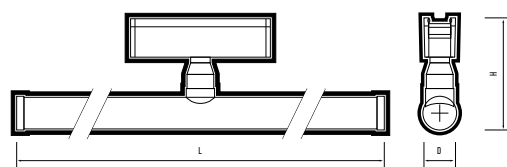
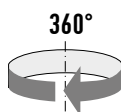

MTR16 4216

Код для заказа	Штрих-код	Артикул	Мощность, Вт	Цветовая темп., К	Световой поток, Лм	Размеры, øDxLxH, мм	Вес, кг	Упак.,шт.
5056855	4895205056855	MTR16 4208 8W 4000K 200° BL IP20	8	4000	960	ø26x302x91	0,14	1/20
5056879	4895205056879	MTR16 4216 16W 4000K 200° BL IP20	16		1920	ø26x602x91	0,20	

Схема монтажа низковольтных трековых систем MTR16

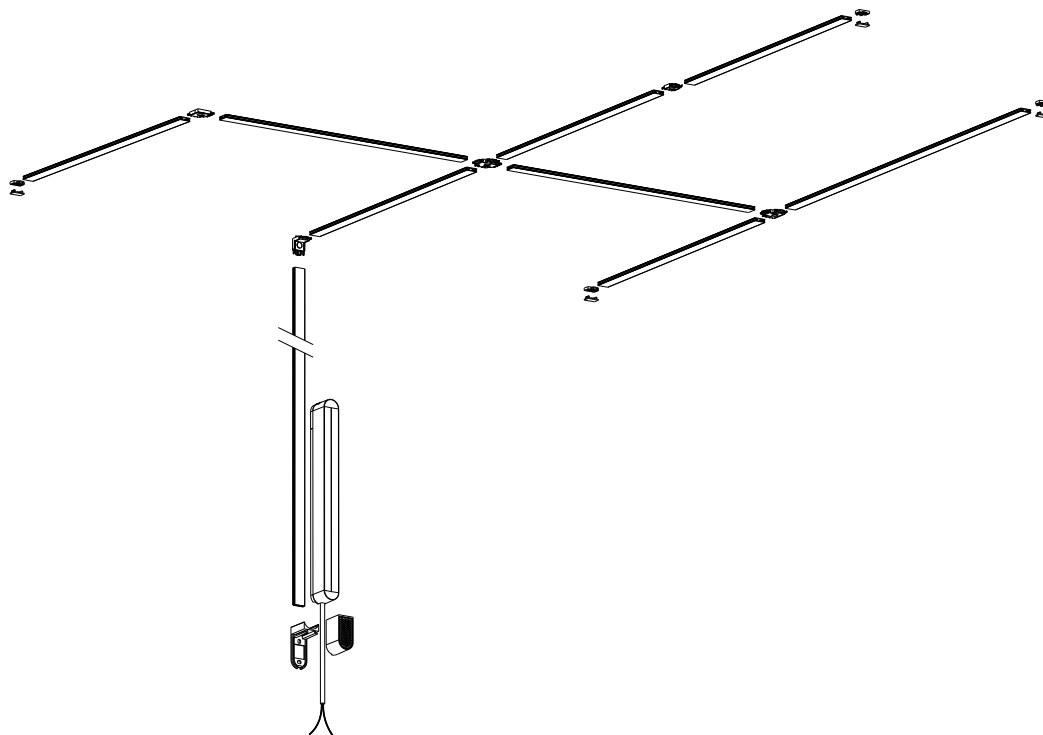

Блоки питания для низковольтных трековых систем MTR16

НОВИНКА

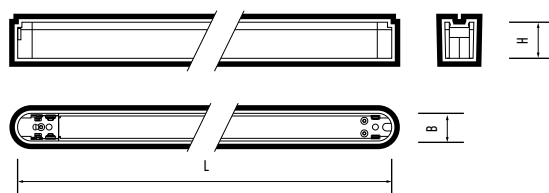

MTR16 DRIVER

Код для заказа	Штрих-код	Артикул	Мощность, Вт	Входное напряжение, В	Выходное напряжение, В	Размеры, LxВxН, мм	Вес, кг	Упак., шт.
5057371	4895205057371	MTR16 DRIVER 100W 40V BL IP20	100	AC230	DC40	290x25x28	0,44	1/30
5057395	4895205057395	MTR16 DRIVER 200W 40V BL IP20	200			340x25x28	0,54	

MTR16 DRIVER DIM

Код для заказа	Штрих-код	Артикул	Мощность, Вт	Входное напряжение, В	Выходное напряжение, В	Размеры, LxВxН, мм	Вес, кг	Упак., шт.
5057418	4895205057418	MTR16 DRIVER DIM 100W 40V BL IP20	100	AC230	DC40	290x25x28	0,44	1/30
5057432	4895205057432	MTR16 DRIVER DIM 200W 40V BL IP20	200			340x25x28	0,54	

Шинопровод для низковольтных трековых систем MTR16

НОВИНКА

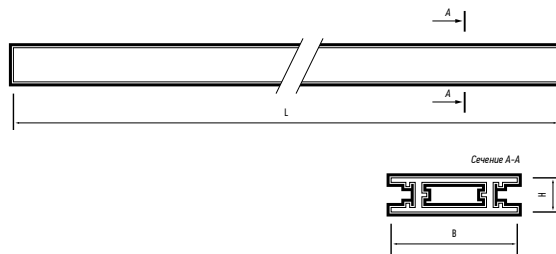
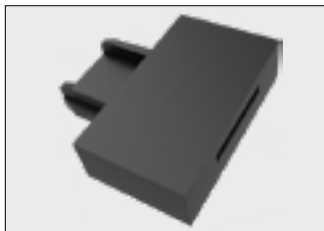
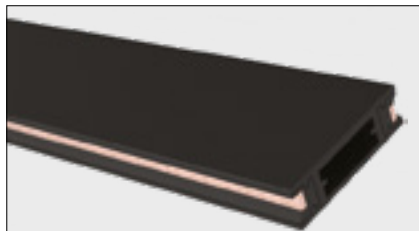

MTR16 1M-BL Шинопровод
черный низковольтный 1000x16мм

MTR16 1M-BL Заглушка шинопровода
(2 штуки входят в комплект)

Код для заказа	Штрих-код	Артикул	Максимальный ток, А	Максимальная нагрузка, кг	Комплект торцевых элементов	Размеры, LxВxН, мм	Вес, кг	Упак.,шт.
5057234	4895205057234	MTR16 1M-BL Шинопровод черный низковольтный 1000x16мм	5	5	+	1000x16,7x4,5	0,12	1/50
5057258	4895205057258	MTR16 2M-BL Шинопровод черный низковольтный 2000x16мм	5	10	+	2000x16,7x4,5	0,24	1/50

Коннекторы для низковольтных трековых систем MTR16

НОВИНКА

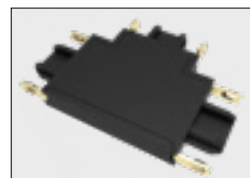
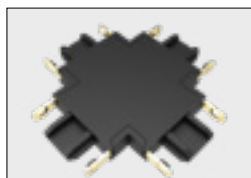

MTR16 CV-BL
Коннектор черный V-обр.

MTR16 CI-BL
Коннектор черный I-обр.

MTR16 CX-BL
Коннектор черный X-обр.

MTR16 CL-BL
Коннектор черный L-обр.

MTR16 CT-BL
Коннектор черный T-обр.

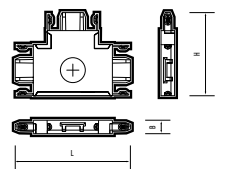
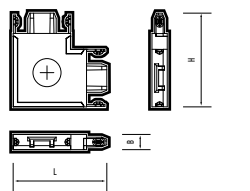
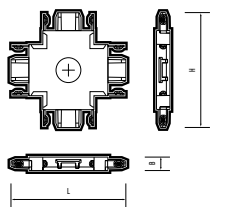
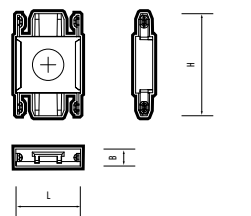
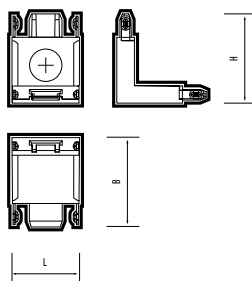

Код для заказа	Штрих-код	Артикул	Размеры, LxHxB, мм	Вес, кг	Упак.,шт.
5057272	4895205057272	MTR16 CI-BL Коннектор черный I-обр.	17x27x4,5	0,002	1/50
5057296	4895205057296	MTR16 CL-BL Коннектор черный L-обр.	28x28x4,5	0,003	1/50
5057319	4895205057319	MTR16 CV-BL Коннектор черный V-обр.	17x23x23	0,003	1/50
5057333	4895205057333	MTR16 CT-BL Коннектор черный T-обр.	28x38,5x4,5	0,003	1/50
5057357	4895205057357	MTR16 CX-BL Коннектор черный X-обр.	38,5x38,5x4,5	0,004	1/50



Светильники потолочные предназначены для общего и декоративного освещения жилых, административных и офисных помещений. Светильники крепятся непосредственно на опорную поверхность. Способ крепления – накладной. Крепеж входит в комплект поставки. Светильники РРВ – это современная альтернатива стандартным люстрам.

ХАРАКТЕРИСТИКИ*

Источник света, светодиоды..... SMD2835
 Индекс цветопередачи, Ra..... > 80
 Коэффициент пульсации..... < 5%
 Материал корпуса..... сталь
 Материал рассеивателя..... полипропилен
 Диапазон рабоч. температур, °C..... +1...+40
 Срок службы, часов..... 25 000
 Гарантийный срок..... 2 года

* Если не указано иное.

СВЕТИЛЬНИКИ ДЕКОРАТИВНЫЕ

1.6

230 В

IP20



УХЛ4

ERC

PPB Scandic-R

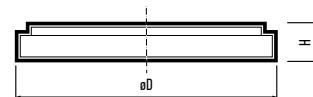

PPB Scandic-R 24W 4000K GR

PPB Scandic-R 36W 4000K GR/W

Код для заказа	Штрих-код	Артикул	Мощность, Вт	Световой поток, Лм	Цвет корпуса	Размеры, ØDxH, мм	Вес, кг	Упак., шт.
5036864	4895205036864	PPB Scandic-R 24W 4000K GR IP20	24	2 000	серый	Ø300x50	0,56	1/10
5037052	4895205037052	PPB Scandic-R 24W 4000K GR/W IP20			серый с планкой	Ø310x50	0,70	1/10
5036802	4895205036802	PPB Scandic-R 24W 4000K WH IP20			белый	Ø300x50	0,56	1/10
5036932	4895205036932	PPB Scandic-R 24W 4000K WH/W IP20			белый с планкой	Ø310x50	0,70	1/10
5036888	4895205036888	PPB Scandic-R 36W 4000K GR IP20	36	2 880	серый	Ø400x50	0,90	1/10
5037090	4895205037090	PPB Scandic-R 36W 4000K GR/W IP20			серый с планкой	Ø410x50	1,10	1/10
5036826	4895205036826	PPB Scandic-R 36W 4000K WH IP20			белый	Ø400x50	0,90	1/10
5036956	4895205036956	PPB Scandic-R 36W 4000K WH/W IP20			белый с планкой	Ø410x50	1,10	1/10

PPB Scandic-R DIM

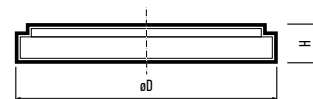

КОНСТРУКЦИЯ

Светильники имеют функцию регулирования цветовой температуры от 3000K (теплый белый свет) до 6500 K (холодный белый свет), возможность регулирования светового потока в диапазоне от 10% до 100%.

Осветительный прибор имеет ночной режим – 10% яркости.

Светильник диммируется. Режимы работы регулируются с помощью пульта дистанционного управления (входит в комплект).

Код для заказа	Штрих-код	Артикул	Мощность, Вт	Световой поток, Лм	Цвет корпуса	Размеры, ØDxH, мм	Вес, кг	Упак., шт.
5036970	4895205036970	PPB Scandic-R 72W DIM 3000-6500K WH/W IP20	72	576-5760	белый с планкой	Ø410x50	1,15	1/10
5037151	4895205037151	PPB Scandic-R 90W DIM 3000-6500K GR/W IP20	90	720-7200	серый с планкой	Ø510x50	1,45	1/10
5036994	4895205036994	PPB Scandic-R 90W DIM 3000-6500K WH/W IP20	90	720-7200	белый с планкой	Ø510x50	1,45	1/10

PPB Scandic-S



PPB Scandic-S 24W 4000K GR

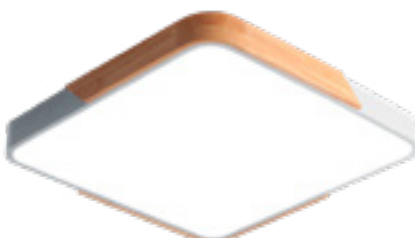

PPB Scandic-S 36W 4000K GR/W



Код для заказа	Штрих-код	Артикул	Мощность, Вт	Световой поток, Лм	Цвет корпуса	Размеры, ЛxВxН, мм	Вес, кг	Упак., шт.
5037359	4895205037359	PPB Scandic-S 24W 4000K GR/W IP20	24	2 000	серый с планками	320x320x50	0,98	1/20
5037298	4895205037298	PPB Scandic-S 24W 4000K WH/W IP20			белый с планками			
5037236	4895205037236	PPB Scandic-S 36W 4000K GR IP20	36	2 880	серый	300x300x50	0,88	1/10
5037373	4895205037373	PPB Scandic-S 36W 4000K GR/W IP20			серый с планками	320x320x50	1,05	1/10
5037175	4895205037175	PPB Scandic-S 36W 4000K WH IP20			белый	300x300x50	0,88	1/10
5037311	4895205037311	PPB Scandic-S 36W 4000K WH/W IP20			белый с планками	320x320x50	1,05	1/10
5037274	4895205037274	PPB Scandic-S 54W 4000K GR IP20			54	4 320	серый	400x400x50
5037212	4895205037212	PPB Scandic-S 54W 4000K WH IP20	белый					

PPB Scandic-S DIM

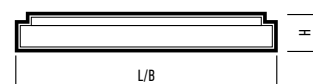
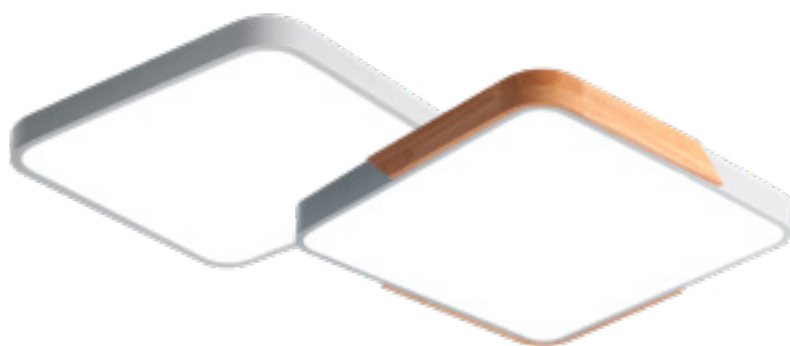

КОНСТРУКЦИЯ

Светильники имеют функцию регулирования цветовой температуры от 3000 К (теплый белый свет) до 6500 К (холодный белый свет), возможность регулирования светового потока в диапазоне от 10% до 100%.

Осветительный прибор имеет ночной режим – 10% яркости.

Светильник диммируется. Режимы работы регулируются с помощью пульта дистанционного управления (входит в комплект).

Код для заказа	Штрих-код	Артикул	Мощность, Вт	Световой поток, Лм	Цвет корпуса	Размеры, ЛxВxН, мм	Вес, кг	Упак., шт.
5037250	4895205037250	PPB Scandic-S 72W DIM 3000-6500K GR IP20	72	576-5760	серый	400x400x50	1,05	1/10
5037397	4895205037397	PPB Scandic-S 72W DIM 3000-6500K GR/W IP20			серый с планками	420x420x50	1,10	1/10
5037199	4895205037199	PPB Scandic-S 72W DIM 3000-6500K WH IP20			белый	400x400x50	1,05	1/10
5037335	4895205037335	PPB Scandic-S 72W DIM 3000-6500K WH/W IP20			белый с планками	420x420x50	1,10	1/10

PPB OPAL

НОВИНКА



PPB OPAL

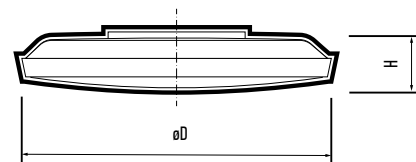
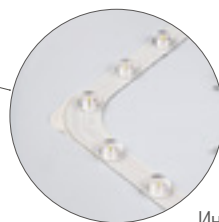

Индивидуальная
рассеивающая линза

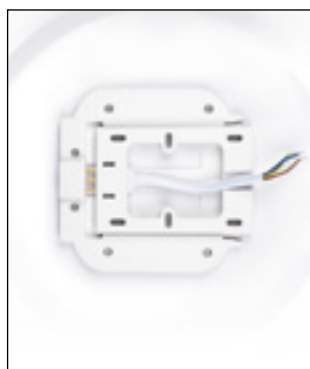

1

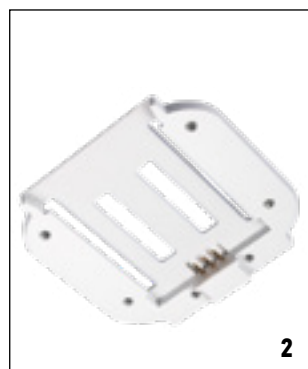

2



3

Система монтажа обеспечивает простое крепление светильника и надежный контакт

1. Монтажная рамка крепится к потолку, сетевой коннектор подсоединяется к сети

2. Ответная часть монтажной рамки расположена на верхней стороне светильника

3. Светильник вставляется ответной частью в монтажную рамку и задвигается до упора

Код для заказа	Штрих-код	Артикул	Мощность, Вт	Цветовая температура, К	Световой поток, Лм	Размеры, ДхН, мм	Цвет корпуса	Вес, кг	Упак., шт.
5060814	4895205060814	PPB OPAL 30W 4000K WH IP20	30	4000	2400	ø255x55	белый	0,28	1/20
5060845	4895205060845	PPB OPAL 36W 4000K WH IP20	36	4000	2880	ø295x55	белый	0,35	1/20
5060906	4895205060906	PPB OPAL 36W 6500K WH IP20	36	6500	2880	ø295x55	белый	0,35	1/20
5060869	4895205060869	PPB OPAL 48W 4000K WH IP20	48	4000	3840	ø370x55	белый	0,52	1/20
5060920	4895205060920	PPB OPAL 48W 6500K WH IP20	48	6500	3840	ø370x55	белый	0,52	1/20
5060968	4895205060968	PPB OPAL 48W 4000K BL IP20	48	4000	3840	ø370x55	черный	0,52	1/20
5061002	4895205061002	PPB OPAL 48W 6500K BL IP20	48	6500	3840	ø370x55	черный	0,52	1/20
5060883	4895205060883	PPB OPAL 70W 4000K WH IP20	70	4000	5600	ø455x65	белый	0,75	1/10
5060944	4895205060944	PPB OPAL 70W 6500K WH IP20	70	6500	5600	ø455x65	белый	0,75	1/10
5060982	4895205060982	PPB OPAL 70W 4000K BL IP20	70	4000	5600	ø455x65	черный	0,75	1/10
5061026	4895205061026	PPB OPAL 70W 6500K BL IP20	70	6500	5600	ø455x65	черный	0,75	1/10

PPB 60W



PPB DUNES



PPB LUNA

PPB INFINITY



PPB TUBES

Код для заказа	Штрих-код	Артикул	Мощность, Вт	Световой поток, Лм	Цвет корпуса	Размеры, ØDxH, мм	Вес, кг	Упак., шт.
5049512	4895205049512	PPB DUNES 60W 4000K IP20	60	4 500	белый	Ø480x80	0,81	1/5
5049536	4895205049536	PPB INFINITY 60W 4000K IP20				Ø480x75	0,77	1/5
5049475	4895205049475	PPB LUNA 60W 4000K IP20				Ø480x75	0,92	1/5
5049499	4895205049499	PPB TUBES 60W 4000K IP20				Ø480x80	0,95	1/5

PPB DIM



PPB MAGIC-S DIM



PPB PLANET DIM



PPB PINE DIM



КОНСТРУКЦИЯ

Светильники имеют функцию плавного и ступенчатого изменения цветовой температуры от 3 000 К (теплый белый свет) до 6 500 К (холодный белый свет), функцию плавного изменения светового потока от 10% до 100% при помощи пульта. Светильники создают эффект мерцающих звезд.

Данные модели имеют ночной режим – 10% яркости. Оснащены таймером для автоматического выключения. Светильники диммируются. Режимы работы регулируются с помощью пульта дистанционного управления (входит в комплект). Встроенный драйвер входит в комплект поставки.

Код для заказа	Штрих-код	Артикул	Мощность, Вт	Световой поток, Лм	Материал рассеивателя	Цвет корпуса	Размеры, LxВxН, ØDxH, мм	Вес, кг	Упак., шт.
5012196A	4895205012196	PPB MAGIC-S DIM 60W 3000K-6500K IP20	60	420-4 200	ПММА	белый	485x485x68	2,20	1/5
5012134	4895205012134	PPB PLANET DIM 72W 3000K-6500K IP20	72	576-5 760	ПММА	белый	Ø570x58	1,40	1/5
НОВИНКА	5052680	4895205052680	PPB PINE DIM 72W 3000K-6500K IP20	72	576-5760	ПВХ	ИМИТАЦИЯ под дерево Ø485x75	1,04	1/10

PPB PINE

НОВИНКА

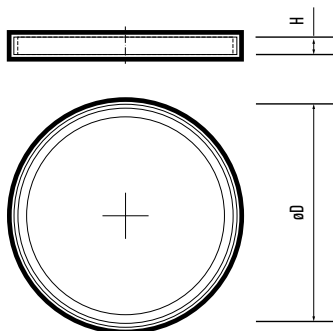

цвет. температура
4 000К

рассеиватель
ПВХ

Код для заказа	Штрих-код	Артикул	Мощность, Вт	Световой поток, Лм	Цвет корпуса	Размеры, ØDxH, мм	Вес, кг	Упак., шт.
5052642	4895205052642	PPB PINE 36w 4000K IP20	36	2880	имитация под дерево	ø380x70	0,60	1/10
5052666	4895205052666	PPB PINE 60w 4000K IP20	60	4800		ø485x75	1,04	1/10

PPB ASTRA-2

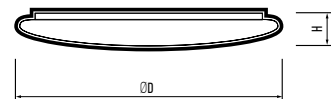

PPB ASTRA-2 12W

PPB ASTRA-2 18W

PPB ASTRA-2 24W

PPB ASTRA-2 36W

Код для заказа	Штрих-код	Артикул	Мощность, Вт	Цветовая температура, К	Световой поток, Лм	Размеры, ØDxH, мм	Вес, кг	Упак., шт.
5026988	4895205026988	PPB ASTRA-2 12W 4000K IP20	12	4 000	920	Ø215x50	0,25	1/40
5031005	4895205031005	PPB ASTRA-2 12W 6500K IP20		6 500				
5027008	4895205027008	PPB ASTRA-2 18W 4000K IP20	18	4 000	1 380	Ø260x55	0,35	1/40
5031029	4895205031029	PPB ASTRA-2 18W 6500K IP20		6 500				
5027022	4895205027022	PPB ASTRA-2 24W 4000K IP20	24	4 000	1 840	Ø320x60	0,50	1/20
5031043	4895205031043	PPB ASTRA-2 24W 6500K IP20		6 500				
5027046	4895205027046	PPB ASTRA-2 36W 4000K IP20	36	4 000	2 760	Ø380x65	0,70	1/20
5031067	4895205031067	PPB ASTRA-2 36W 6500K IP20		6 500				

1.6 СВЕТИЛЬНИКИ ДЕКОРАТИВНЫЕ

СВЕТИЛЬНИКИ ДЛЯ ВНУТРЕННЕГО ОСВЕЩЕНИЯ

PPB PULSAR

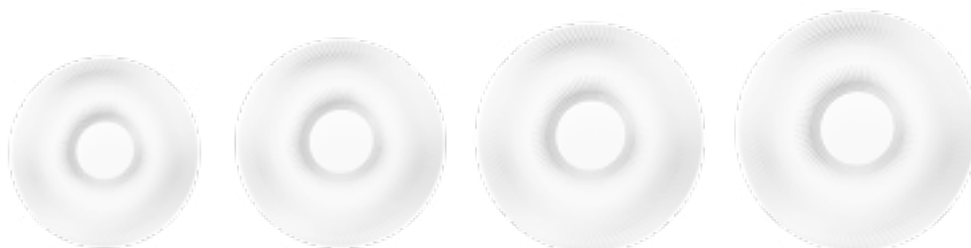

PPB PULSAR 12W

PPB PULSAR 24W

PPB PULSAR 32W

PPB PULSAR 36W

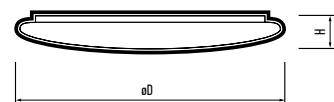

Код для заказа	Штрих-код	Артикул	Мощность, Вт	Цветовая температура, К	Световой поток, Лм	Размеры, ØDxH, мм	Вес, кг	Упак., шт.
5024700	4895205024700	PPB Pulsar 12W 4000K IP20	12	4 000	920	Ø215x50	0,16	1/40
5025004	4895205025004	PPB Pulsar 12W 6500K IP20		6 500				
5024724	4895205024724	PPB Pulsar 24W 4000K IP20	24	4 000	1 840	Ø260x55	0,18	1/40
5025028	4895205025028	PPB Pulsar 24W 6500K IP20		6 500				
5024748	4895205024748	PPB Pulsar 32W 4000K IP20	32	4 000	2 450	Ø320x60	0,33	1/20
5025042	4895205025042	PPB Pulsar 32W 6500K IP20		6 500				
5024762	4895205024762	PPB Pulsar 36W 4000K IP20	36	4 000	2 760	Ø380x65	0,41	1/20
5025066	4895205025066	PPB Pulsar 36W 6500K IP20		6 500				

PPB BREEZE



PPB BREEZE 15W

PPB BREEZE 22W

PPB BREEZE 30W



Код для заказа	Штрих-код	Артикул	Мощность, Вт	Цветовая температура, К	Световой поток, Лм	Коэффициент мощности, cos φ	Размеры, ØDxH, мм	Вес, кг	Упак., шт.
5026544	4895205026544	PPB BREEZE 15W 4000K IP20	15	4 000	1 050	> 0,5	Ø260x60	0,28	1/20
5027794	4895205027794	PPB BREEZE 15W 6500K IP20		6 500					
5026568	4895205026568	PPB BREEZE 22W 4000K IP20	22	4 000	1 540	> 0,5	Ø330x60	0,42	1/20
5027817	4895205027817	PPB BREEZE 22W 6500K IP20		6 500					
5026582	4895205026582	PPB BREEZE 30W 4000K IP20	30	4 000	2 100	> 0,9	Ø380x60	0,59	1/20
5027831	4895205027831	PPB BREEZE 30W 6500K IP20		6 500					

PPB STARWAY-2

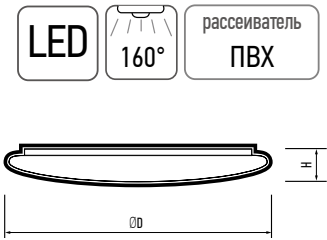
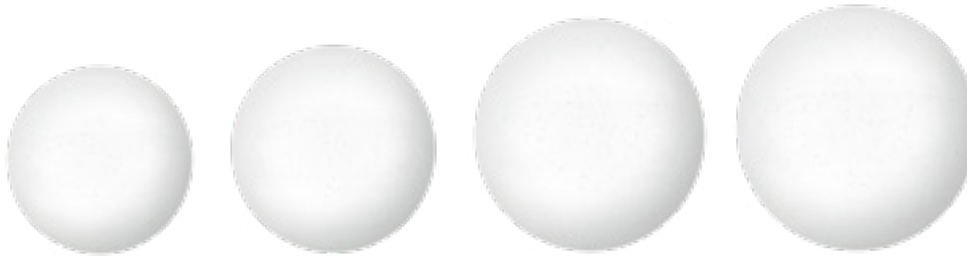

PPB STARWAY-2 12W PPB STARWAY-2 24W PPB STARWAY-2 32W PPB STARWAY-2 36W

Код для заказа	Штрих-код	Артикул	Мощность, Вт	Цветовая температура, К	Световой поток, Лм	Размеры, ØDxH, мм	Вес, кг	Упак., шт.
5025455	4895205025455	PPB STARWAY-2 12W 4000K IP20	12	4 000	920	Ø215x50	0,16	1/40
5030923	4895205030923	PPB STARWAY-2 12W 6500K IP20		6 500				
5025479	4895205025479	PPB STARWAY-2 24W 4000K IP20	24	4 000	1 840	Ø260x55	0,18	1/40
5030947	4895205030947	PPB STARWAY-2 24W 6500K IP20		6 500				
5025493	4895205025493	PPB STARWAY-2 32W 4000K IP20	32	4 000	2 450	Ø320x60	0,33	1/20
5030961	4895205030961	PPB STARWAY-2 32W 6500K IP20		6 500				
5025516	4895205025516	PPB STARWAY-2 36W 4000K IP20	36	4 000	2 760	Ø380x65	0,41	1/20
5030985	4895205030985	PPB STARWAY-2 36W 6500K IP20		6 500				

PPB WAVE

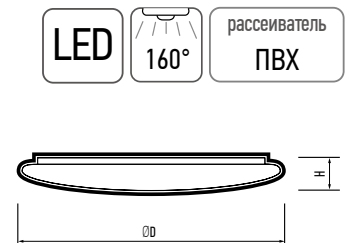

PPB WAVE 12W PPB WAVE 24W PPB WAVE 32W PPB WAVE 36W

Код для заказа	Штрих-код	Артикул	Мощность, Вт	Цветовая температура, К	Световой поток, Лм	Размеры, ØDxH, мм	Вес, кг	Упак., шт.
5024625	4895205024625	PPB WAVE 12W 4000K IP20	12	4 000	920	Ø215x50	0,16	1/40
5024922	4895205024922	PPB WAVE 12W 6500K IP20		6 500				
5024649	4895205024649	PPB WAVE 24W 4000K IP20	24	4 000	1 840	Ø260x55	0,18	1/40
5024946	4895205024946	PPB WAVE 24W 6500K IP20		6 500				
5024663	4895205024663	PPB WAVE 32W 4000K IP20	32	4 000	2 450	Ø320x60	0,33	1/20
5024960	4895205024960	PPB WAVE 32W 6500K IP20		6 500				
5024687	4895205024687	PPB WAVE 36W 4000K IP20	36	4 000	2 760	Ø380x65	0,41	1/20
5024984	4895205024984	PPB WAVE 36W 6500K IP20		6 500				

PPB Module



PPB Module 18W

PPB Module 22W

PPB Module 28W



Пример установки
PPB Module

КОНСТРУКЦИЯ

Светодиодный модуль на магнитах с драйвером представляет собой универсальное решение, разработанное для замены ламп накаливания, компактных люминесцентных ламп и других светодиодных источников света в светильниках.

Этот модуль может использоваться как самостоятельный источник света, обеспечивая высокую эффективность и долгий срок службы, а также улучшенное качество освещения. Таким образом, он предоставляет простое и эффективное решение для обновления и модернизации существующих светильников, сокращая энергопотребление и обеспечивая яркий и равномерный свет.

Код для заказа	Штрих-код	Артикул	Мощность, Вт	Световой поток, Лм	Размеры øDxH, мм	Вес, кг	Упак., шт.
5048195	4895205048195	PPB Module 18W 4000K D155mm IP20	18	1620	Ø155x21	0,08	1/40
5048218	4895205048218	PPB Module 22W 4000K D195mm IP20	22	1980	Ø195x21	1,00	1/40
5048232	4895205048232	PPB Module 28W 4000K D230mm IP20	28	2520	Ø230x21	1,12	1/40

RETRO патрон с проводом PLC



PLC 01
ANTIQUÉ BRONZE



PLC 01
ELECTROSILVERING



PLC 01
ROSE GOLD



PLC 02
GOLDEN



PLC 03
ANTIQUÉ BRONZE

КОНСТРУКЦИЯ

Крепление устанавливается на монтажной поверхности – на потолке.
Регулируемый по длине сетевой провод подключается при помощи клеммных колодок.
Патрон комплектуется прижимным кольцом.
Крепежный набор в комплекте.
Материал – алюминий, оплетка провода – капроновая нить.

ХАРАКТЕРИСТИКИ

Входное напряжение, В.....~230
Патрон.....E27
Материал патрона.....алюминий
Сечение провода.....0,75 мм²
Максимальная мощность лампы, Вт.....100
Максимальная нагрузка, кг.....2,0
Срок службы.....7 лет
Гарантийный срок.....1 год

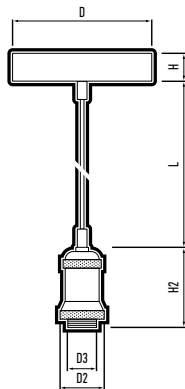

RETRO патрон PLC 01

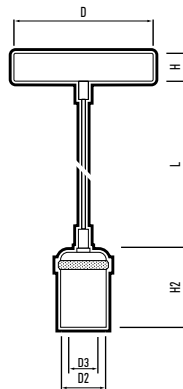

RETRO патрон PLC 02

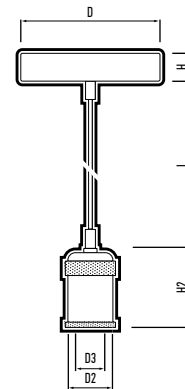

RETRO патрон PLC 03

Код для заказа	Штрих-код	Артикул	Максимальная мощность, Вт	Цвет	Размер основания DxH, мм	Размер патрона D2(D3)xH2, мм	Длина провода, L, м	Упак., шт.
5012127	4895205012127	RETRO патрон с проводом PLC 01 E27 230V/1M ANTIQUÉ BRONZE	100	античная бронза	Ø100x18	Ø50 (42)x70	1,00	1/50
5015951	4895205015951	RETRO патрон с проводом PLC 01 E27 230V/1M ELECTROSILVERING	100	хром	Ø100x18	Ø50 (42)x70	1,00	1/50
5015975	4895205015975	RETRO патрон с проводом PLC 01 E27 230V/1M ROSE GOLD	100	розовое золото	Ø100x18	Ø50 (42)x70	1,00	1/50
5039018	4895205039018	RETRO патрон с проводом PLC 02 E27 230V/1M GOLDEN	100	золото	Ø100x18	Ø50 (42)x70	1,00	1/50
5039032	4895205039032	RETRO патрон с проводом PLC 03 E27 230V/1M ANTIQUÉ BRONZE	100	античная бронза	Ø100x23	Ø50 (42)x70	1,00	1/50

Предназначены для внутреннего освещения общественных помещений. Можно использовать для наружного освещения при условии, что светильники устанавливаются под навесом.

Светильники имеют встроенную герметичную клеммную коробку для ввода питающего кабеля соответствующего сечения, что обеспечивает сохранение заявленной степени защиты от пыли и влаги.

ХАРАКТЕРИСТИКИ*

Источник света, светодиоды.....	SMD2835
Индекс цветопередачи, Ra.....	>80
Входное напряжение, В.....	~180–253
Коэффициент пульсации.....	< 5%
Коэффициент мощности, cos φ.....	> 0,5
Диапазон рабочих температур.....	-20...+40°C
Материал корпуса.....	полипропилен
Материал рассеивателя.....	поликарбонат
Срок службы, часов.....	25 000
Гарантийный срок.....	2 года

* Если не указано иное.

СВЕТИЛЬНИКИ ДЛЯ ЖКХ

1.7

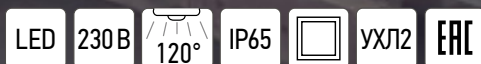

PBH-PC



PBH-PC-0A

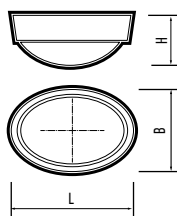

PBH-PC-RA
WHITE



PBH-PC-RA
BL

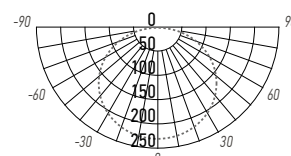
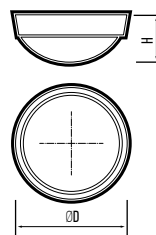

PBH-PC 12W

Код для заказа	Штрих-код	Артикул	Мощность, Вт	Цветовая темп., К	Световой поток, лм	Коэффициент мощности, cos φ	Исполнение	Цвет	Размеры, LxВxН, ØDxH, мм	Вес, кг	Упак., шт.
1024565	4690601024565	PBH-PC-0A 8W 4000K WHITE IP65	8	4000	720	> 0,50	овал	белый	188x128x62	0,12	1/24
1024589	4690601024589	PBH-PC-RA 8W 4000K WHITE IP65					круг	белый	Ø170x76	0,17	
1024602A	4690601024602	PBH-PC-0A 12W 4000K WHITE IP65	12	4000	1080	> 0,50	овал	белый	188x128x62	0,14	1/24
5048393	4895205048393	PBH-PC-RA 12W 4000K BL IP65					круг	черный	Ø170x76	0,18	
1024626A	4690601024626	PBH-PC-RA 12W 4000K WHITE IP65	18	4000	1440	> 0,50	круг	белый			Ø220x88
5048416	4895205048416	PBH-PC-RA 18W 4000K BL IP65					круг	черный			
5017238	4895205017238	PBH-PC-RA 18W 4000K WHITE IP65	24	4000	1920	> 0,50	круг	черный	Ø270x93	0,44	1/16
5048430	4895205048430	PBH-PC-RA 24W 4000K BL IP65						белый			
5020788	4895205020788	PBH-PC-RA 24W 4000K WHITE IP65	30	4000	2400	> 0,90	круг	белый	Ø320x102	0,66	1/10
5020801	4895205020801	PBH-PC-RA 30W 4000K WHITE IP65						белый			

PBH-PC SPEC

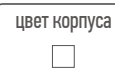

Ra > 90



PBH-PC-RA SPEC

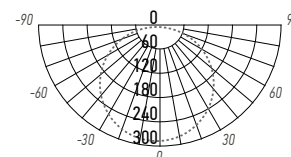
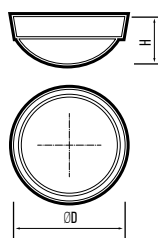

PBH-PC SPEC

Код для заказа	Штрих-код	Артикул	Мощность, Вт	Цветовая темп., К	Световой поток, лм	Коэффициент мощности, cos φ	Исполнение	Цвет	Размеры, ØDxH, мм	Вес, кг	Упак., шт.
5048515	4895205048515	PBH-PC-RA SPEC 18W Ra90 4000K WH IP65	18	4000	1620	> 0,50	круг	белый	Ø220x88	0,27	1/20

РВН-РС2



корпус
ПОЛИКАРБОНАТ

цвет корпуса

Ra > 75

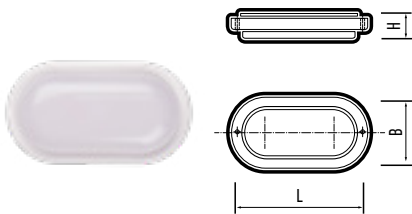

РВН-РС2-0А

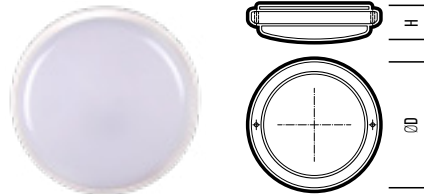

РВН-РС2-РА

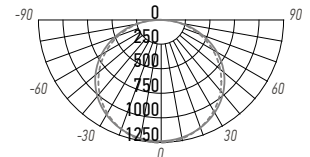

РВН-РС2 12W

Код для заказа	Штрих-код	Артикул	Мощность, Вт	Цветовая темп., К	Световой поток, лм	Исполнение	Размеры, LxВxН, ØDxH, мм	Вес, кг	Упак., шт.
1035653	4690601035653	РВН-РС2-0А 8W 4000K WHITE IP65	8	4 000	720	овал	160x90x45	0,12	1/40
1035677А	4690601035677	РВН-РС2-0А 12W 4000K WHITE IP65	12	4 000	1080		199x97x45	0,14	
1035646	4690601035646	РВН-РС2-РА 8W 4000K WHITE IP65	8	4 000	720	круг	Ø155x50	0,15	1/40
5032262	4895205032262	РВН-РС2-РА 8W 6500K WHITE IP65		6 500	1080				
1035660	4690601035660	РВН-РС2-РА 12W 4000K WHITE IP65	12	4 000	1080	круг	Ø155x50	0,18	1/40
5032286	4895205032286	РВН-РС2-РА 12W 6500K WHITE IP65		6 500					
5003507А	4895205003507	РВН-РС2-РА 18W 4000K WHITE IP65	18	4 000	1440	круг	Ø210x50	0,20	1/20
5032309	4895205032309	РВН-РС2-РА 18W 6500K WHITE IP65		6 500					
5046580	4895205046580	РВН-РС2-РА 24W 4000K WHITE IP65	24	4 000	1920	круг	Ø210x50	0,20	1/20

РВН-РС2-RS Sensor



Светильник оснащен встроенным сверхчувствительным датчиком освещенности и микроволновым датчиком движения. Датчик автоматически включает и отключает светильник в заданном интервале времени в зависимости от наличия движущихся объектов в зоне обнаружения датчика и уровня освещенности.



корпус
ПОЛИКАРБОНАТ

цвет корпуса

Ra > 75

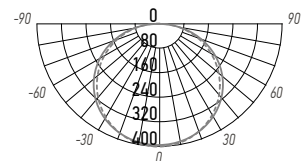

ХАРАКТЕРИСТИКИ ДАТЧИКА

РВН-РС2-RS 12W

Угол охвата	Дальность срабатывания, м	Длительность освещения, сек	Оптический порог срабатывания, лк
360°	8	17±3	9-18

Код для заказа	Штрих-код	Артикул	Мощность, Вт	Цветовая темп., К	Световой поток, лм	Исполнение	Размеры, ØDxH, мм	Вес, кг	Упак., шт.
2852113	4897062852113	РВН-РС2-RS 8W 4000K WHITE IP65 SENSOR	8	4 000	720	круг	Ø155x50	0,16	1/40
2850584А	4897062850584	РВН-РС2-RS 12W 4000K WHITE IP65 SENSOR	12	4 000	1080	круг	Ø155x50	0,19	1/40
5011137	4895205011137	РВН-РС2-RS 18W 4000K WHITE IP65 SENSOR	18	4 000	1440	круг	Ø210x50	0,30	1/20

РВН-РС7

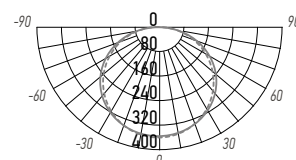
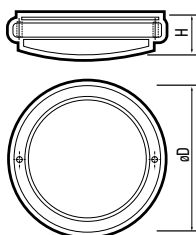

РВН-РС7 12W

Код для заказа	Штрих-код	Артикул	Мощность, Вт	Цветовая темп., К	Световой поток, лм	Исполнение	Размеры, ØDxH, мм	Вес, кг	Упак., шт.
5045927	4895205045927	РВН-РС7-РА 8W 4000K WHITE IP65	8	4 000	640	круг	Ø135x38	0,08	1/20
5045941	4895205045941	РВН-РС7-РА 12W 4000K WHITE IP65	12	4 000	960	круг	Ø153x38	0,09	1/20
5045989	4895205045989	РВН-РС7-РА 18W 4000K WHITE IP65	18	4 000	1440	круг	Ø174x38	0,12	1/20

РВН-РС7-RSS

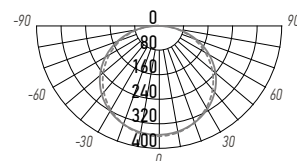
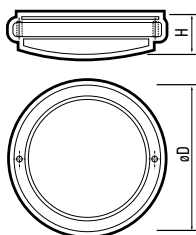

РВН-РС7-RSS 12W

Светильник оснащен встроенным оптико-акустическим датчиком.

Датчик автоматически включает и отключает светильник при обнаружении шумов в зоне действия датчика при заданном уровне освещенности.

Код для заказа	Штрих-код	Артикул	Мощность, Вт	Цветовая темп., К	Световой поток, лм	Тип сенсора	Оптический порог сраб., люкс	Акустический порог сраб., Дб	Угол охвата / дальность действия датчика, м	Время осв., с	Размеры, ØDxH, мм	Вес, кг	Упак., шт.
5045965	4895205045965	РВН-РС7-RSS 12W 4000K WHITE IP65	12	4 000	960	оптико-акустический	10-20	30-40	120°/6м	20	Ø153x38	0,10	1/20

РВН-РС8

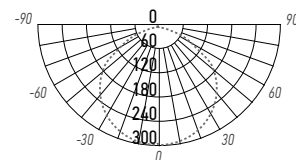
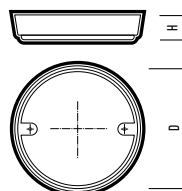
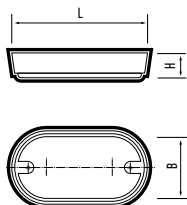

РВН-РС8-0А BL

РВН-РС8-РА BL

РВН-РС8-РА 12W

Код для заказа	Штрих-код	Артикул	Мощность, Вт	Световой поток, лм	Исполнение	Размеры, LxВxH, мм	Вес, кг	Упак., шт.
5048492	4895205048492	РВН-РС8-0А 15W 4000K BL IP65	15	1200	овал	215x125x59	0,28	1/24
5048454	4895205048454	РВН-РС8-РА 12W 4000K BL IP65	12	1080	круг	Ø170x62	0,27	1/20
5048478	4895205048478	РВН-РС8-РА 18W 4000K BL IP65	18	1440	круг	Ø220x65	0,44	1/16

Пылевлагозащищенные светодиодные светильники предназначены для освещения промышленных и сельскохозяйственных комплексов, складских помещений, автостоянок, гаражей, подвальных помещений, подъездов, лестниц, коридоров, банных комплексов, за исключением помещений саун и парилок. Светильники крепятся при помощи крепежных клипс и монтажных винтов (входят в комплект). Изделия можно использовать для наружного освещения, при условии, что светильники устанавливаются под навесом. Драйвер входит в комплект поставки.

ХАРАКТЕРИСТИКИ*

Источник света, светодиоды.....	SMD2835
Коэффициент пульсации.....	< 5%
Индекс цветопередачи, Ra.....	> 85
Входное напряжение, В.....	~196–264
Коэффициент мощности, cos φ.....	> 0,90
Материал корпуса.....	поликарбонат
Цвет корпуса.....	белый
Материал рассеивателя.....	поликарбонат
Диапазон рабоч. температур, °C.....	-20...+40
Срок службы, часов.....	30 000–50 000
Гарантийный срок.....	2–5 лет

*Если не указано иное.

СВЕТИЛЬНИКИ ПРОМЫШЛЕННЫЕ 1.8



PWP-C2

ударопрочность
IK08

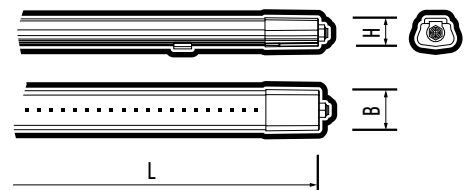
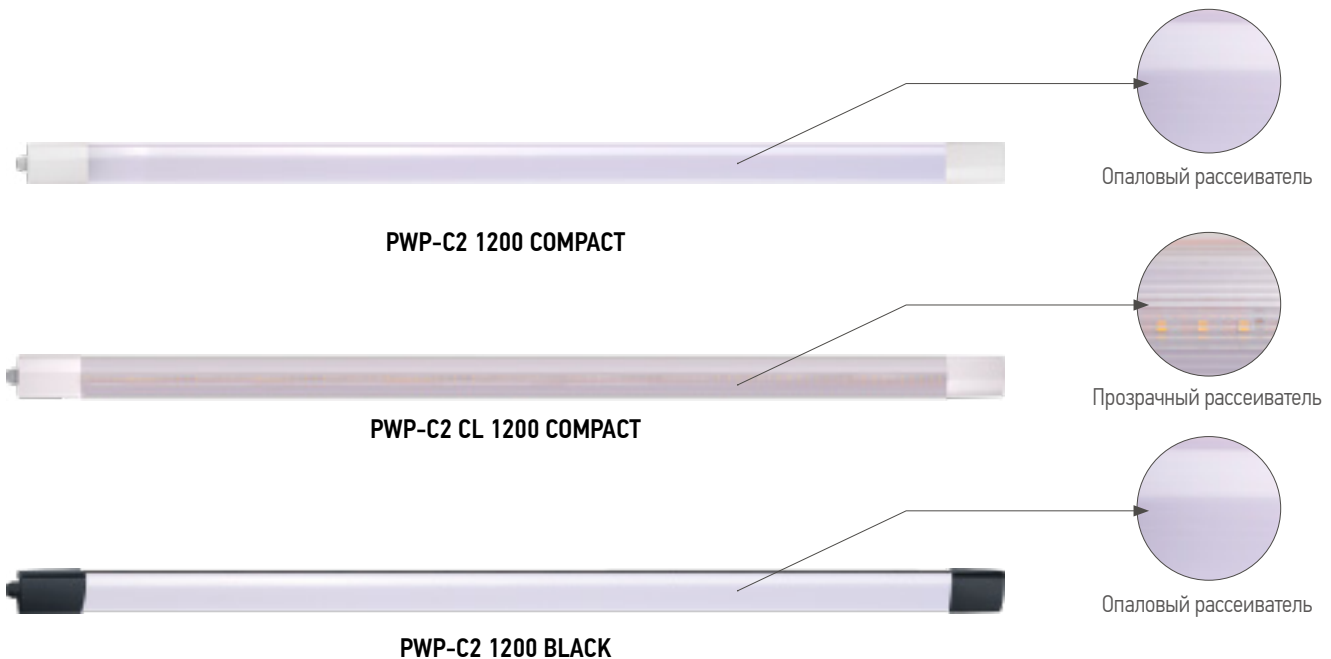

КОНСТРУКЦИЯ

- Ударопрочный корпус из поликарбоната.
- Рассеиватель: опал, прозрачный.
- Светильник мгновенно включается.
- Встроенный драйвер входит в комплект поставки.

ХАРАКТЕРИСТИКИ

- Срок службы, часов 35 000
- Гарантийный срок 2 года

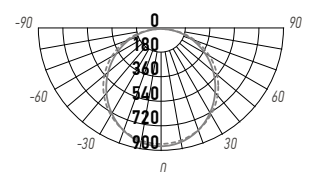

PWP-C2 CL 40W

Код для заказа	Штрих-код	Артикул	Мощность, Вт	Цветовая темп., К	Световой поток, лм	Тип рассеивателя	Цвет корпуса	Размеры, LxВxН, мм	Вес, кг	Упак., шт.
5016576	4895205016576	PWP-C2 1200 40W 4000K IP65 COMPACT	40	4 000	3 600	опаловый	белый	1200x46x34	0,29	1/30
5016590	4895205016590	PWP-C2 1200 40W 6500K IP65 COMPACT		6 500						
5017160	4895205017160	PWP-C2 1200 CL 40W 4000K IP65 COMPACT	40	4 000	3 800	прозрачный	белый	1200x46x34	0,29	1/30
5017184	4895205017184	PWP-C2 1200 CL 40W 6500K IP65 COMPACT		6 500						
НОВИНКА 5058552	4895205058552	PWP-C2 1200 40W 4000K BLACK IP65	40	4000	3800	опаловый	черный	1200x46x34	0,36	1/30
НОВИНКА 5058576	4895205058576	PWP-C2 1200 40W 6500K BLACK IP65		6500						

PWP-C3

LED ударопрочность IK08 гарантия 5 лет

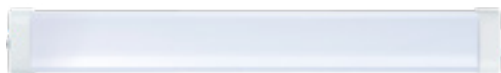

PWP-C3 600



PWP-C3 1200

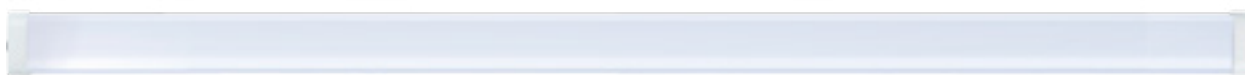

PWP-C3 1500

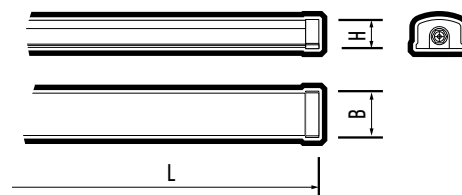
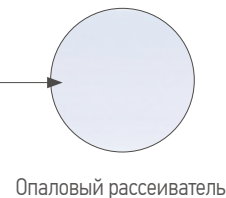

КОНСТРУКЦИЯ

Корпус из поликарбоната и алюминия.

Рассеиватель – опал.

Светильник мгновенно включается.

Встроенный драйвер входит в комплект поставки.

ХАРАКТЕРИСТИКИ

Материал корпусаполикарбонат, алюминий

Срок службы, часов40 000

Гарантийный срок 5 лет

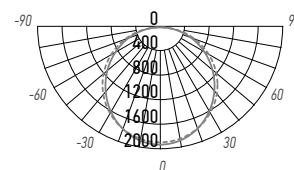

PWP-C3 40W

Код для заказа	Штрих-код	Артикул	Мощность, Вт	Цветовая темп., К	Световой поток, лм	Размеры, LxВxН, мм	Вес, кг	Упак., шт.
5039308	4895205039308	PWP-C3 600 20W 4000K IP65 SHOPLIGHT	20	4 000	2 320	600x71x45	0,40	1/25
5039322	4895205039322	PWP-C3 600 20W 6500K IP65 SHOPLIGHT		6 500				
5039346	4895205039346	PWP-C3 1200 40W 4000K IP65 SHOPLIGHT	40	4 000	4 640	1200x71x45	0,70	1/12
5039360	4895205039360	PWP-C3 1200 40W 6500K IP65 SHOPLIGHT		6 500				
5017634	4895205017634	PWP-C3 1200 50W 4000K IP65 SHOPLIGHT	50	4 000	5 800	1200x71x45	0,75	1/12
5017658	4895205017658	PWP-C3 1200 50W 6500K IP65 SHOPLIGHT		6 500				
5008199	4895205008199	PWP-C3 1500 60W 4000K IP65 SHOPLIGHT	60	4 000	7 000	1500x71x45	0,95	1/12
5014138	4895205014138	PWP-C3 1500 60W 6500K IP65 SHOPLIGHT		6 500				

PWP-C3 SPEC

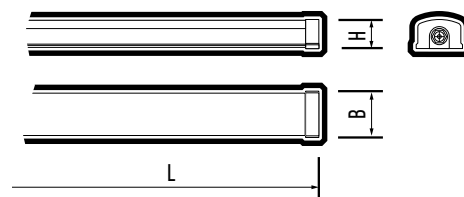
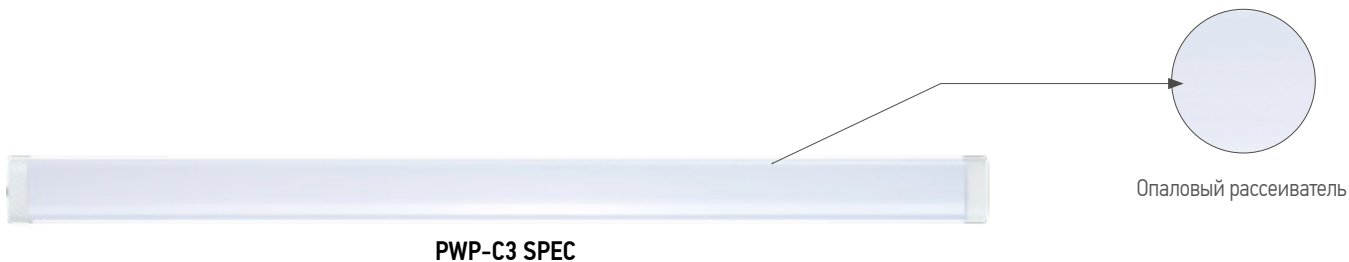
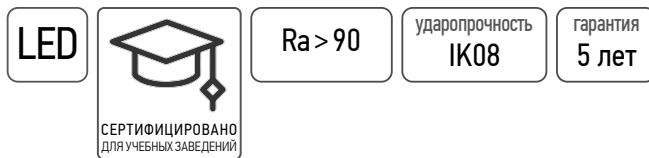

КОНСТРУКЦИЯ

- Светильник соответствует требованиям для применения в образовательных и дошкольных учреждениях.
- Индекс цветопередачи Ra > 90.
- Корпус из поликарбоната и алюминия.
- Рассеиватель – опал.
- Встроенный драйвер входит в комплект поставки.

ХАРАКТЕРИСТИКИ

- Срок службы, часов 40 000
- Гарантийный срок 5 лет

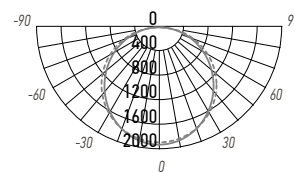

PWP-C3 SPEC

Код для заказа	Штрих-код	Артикул	Мощность, Вт	Цветовая темп., К	Световой поток, лм	Размеры, LxВxН, мм	Вес, кг	Упак., шт.
5047495	4895205047495	PWP-C3 SPEC 1200 40W 4000K Ra90 IP65	40	4 000	4 800	1200x71x45	0,7	1/12

PWP-C4

LED ударопрочность IK08



PWP-C4 600



PWP-C4 1200



PWP-C4 1500



Опаловый рассеиватель

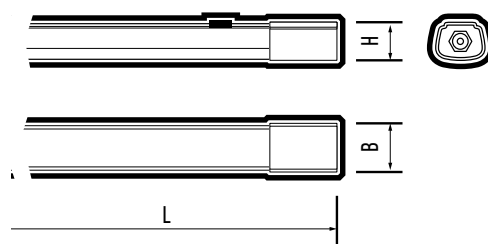

КОНСТРУКЦИЯ

- Ударопрочный корпус из поликарбоната.
- Рассеиватель – опал.
- Мгновенный старт.
- Встроенный драйвер входит в комплект поставки.

ХАРАКТЕРИСТИКИ

- Срок службы, часов 35 000
- Гарантийный срок 2 года

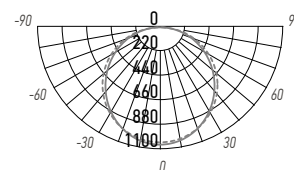

PWP-C4 36W

Код для заказа	Штрих-код	Артикул	Мощность, Вт	Цветовая темп., К	Световой поток, лм	Размеры, LxВxН, мм	Вес, кг	Упак., шт.
5016613	4895205016613	PWP-C4 600 18W 4000K IP65 COMPACT	18	4 000	1 980	600x38x28,5	0,14	1/40
5016637	4895205016637	PWP-C4 600 18W 6500K IP65 COMPACT		6 500				
5017672	4895205017672	PWP-C4 1200 36W 4000K IP65 COMPACT	36	4 000	3 960	1200x38x28,5	0,24	1/40
5016668	4895205016668	PWP-C4 1200 36W 6500K IP65 COMPACT		6 500				
5016675	4895205016675	PWP-C4 1500 45W 4000K IP65 COMPACT	45	4 000	4 950	1500x38x28,5	0,30	1/30
5016699	4895205016699	PWP-C4 1500 45W 6500K IP65 COMPACT		6 500				

PWP-C5 PRO

LED

установка в линию

ударопрочность
IK05



PWP-C5 PRO 1200



PWP-C5 PRO 1200

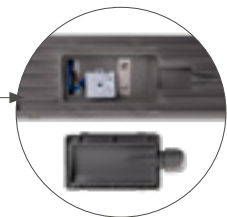

Сквозная проводка

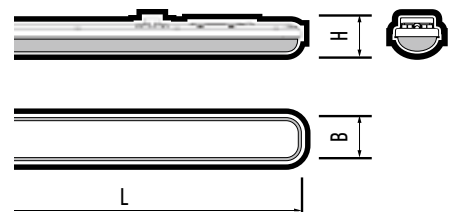

КОНСТРУКЦИЯ

- Внутри корпуса светильника есть сквозная проводка, она дает возможность подключить в линию до 20 светильников.
- Корпус из поликарбоната.
- Рассеиватель – опал.
- Встроенный драйвер входит в комплект поставки.

ХАРАКТЕРИСТИКИ

- Угол светораспределения, гр°..... 110°
- Индекс цветопередачи, Ra..... > 80
- Входное напряжение, В..... ~185–260
- Срок службы, часов 35 000
- Гарантийный срок 3 года

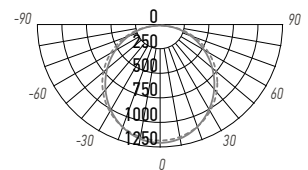

PWP-C5 PRO 36W

Код для заказа	Штрих-код	Артикул	Мощность, Вт	Цветовая темп., К	Световой поток, лм	Установка в линию, шт	Размеры, LxВxН, мм	Вес, кг	Упак., шт.
5040472	4895205040472	PWP-C5 PRO 1200 36W 4000K IP65	36	4 000	3 960	до 20	1200x70x56	0,97	1/16
5040496	4895205040496	PWP-C5 PRO 1200 36W 6500K IP65		6 500					

PWP-C6 PRO

LED	установка в линию	ударопрочность IK08	гарантия 5 лет
-----	-------------------	------------------------	-------------------



PWP-C6 PRO

КОНСТРУКЦИЯ

Ударопрочный корпус из поликарбоната.
Светильники могут соединяться в линию (до 7 шт.) благодаря сквозной проводке.
Есть дополнительные коннекторы, при помощи которых создаются световые конструкции. Все комплектующие поставляются отдельно.
Встроенный драйвер входит в комплект поставки.

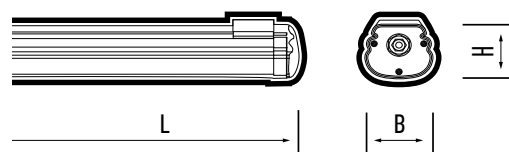

ХАРАКТЕРИСТИКИ

Индекс цветопередачи, Ra.....>80
Входное напряжение, В.....~198–253
Тип рассеивателя.....опал
Срок службы, часов.....50 000
Гарантийный срок.....5 лет

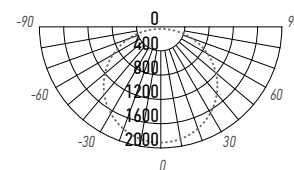

PWP-C6 PRO

Код для заказа	Штрих-код	Артикул	Мощность, Вт	Цветовая темп., К	Световой поток, лм	Установка в линию, шт	Размеры, LxBxH, мм	Вес, кг	Упак., шт.
5049062	4895205049062	PWP-C6 PRO 1500 50W 4000K IP65	50	4 000	6000	до 7	1500x86x70	1,50	1/12

Аксессуары для PWP-C6 PRO



PWP-C6 CI
коннектор I-обр.



PWP-C6 CL
коннектор L-обр.



PWP-C6 CT
коннектор T-обр.



PWP-C6 CX
коннектор X-обр.

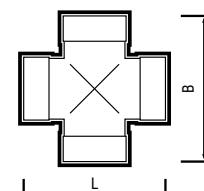
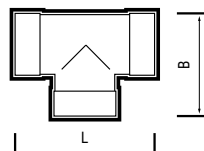
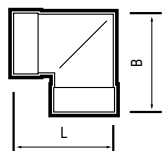
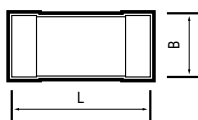

ХАРАКТЕРИСТИКИ

Материал.....пластик Гарантийный срок.....5 лет

Код для заказа	Штрих-код	Артикул	Размеры LxB, мм	Вес, кг	Упак., шт.
5049086	4895205049086	PWP-C6 CI коннектор I-обр.	120x85	0,01	1/50
5049109	4895205049109	PWP-C6 CL коннектор L-обр.	102x102	0,01	1/50
5049123	4895205049123	PWP-C6 CT коннектор T-обр.	120x102	0,01	1/50
5049147	4895205049147	PWP-C6 CX коннектор X-обр.	120x120	0,01	1/50

PWP-OS

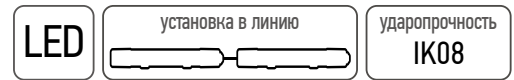

PWP-OS 600



PWP-OS 1200

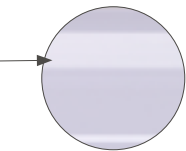

Опаловый рассеиватель

КОНСТРУКЦИЯ

- Ударопрочный корпус из цельнолитого поликарбоната.
- Соединение корпуса светильника с рассеивателем выполнено без стыков – это единый монолит.
- Рассеиватель – опал.
- Светильник мгновенно включается.
- Встроенный драйвер входит в комплект поставки.
- Светильники могут соединяться в линию.

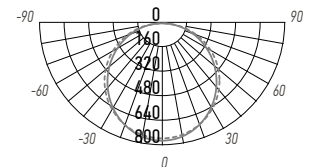
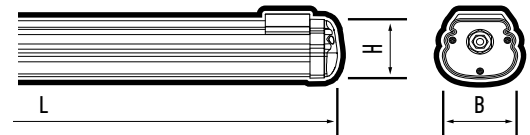

ХАРАКТЕРИСТИКИ

- Срок службы, часов 30 000
- Гарантийный срок 2 года

PWP-OS 36W

Код для заказа	Штрих-код	Артикул	Мощность, Вт	Цветовая темп., К	Световой поток, лм	Установка в линию, шт	Размеры, LxBxH, мм	Вес, кг	Упак., шт.
5003118A	4895205003118	PWP-OS 600 18W 4000K IP65	18	4 000	1 890	нет	600x65x58	0,36	1/12
5003125A	4895205003125	PWP-OS 600 18W 6500K IP65		6 500					
5003132A	4895205003132	PWP-OS 1200 36W 4000K IP65	36	4 000	3 780	до 15	1200x65x58	0,65	1/12
5003149A	4895205003149	PWP-OS 1200 36W 6500K IP65		6 500					

PWP-T8

НОВИНКА

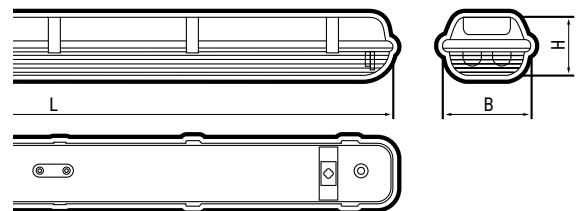

КОНСТРУКЦИЯ

- Светильник используется со светодиодными лампами T8 G13 Jazzway.
- Лампа в комплект не входит.

ХАРАКТЕРИСТИКИ

- Входное напряжение ~230
- Материал корпуса ABS-пластик
- Материал рассеивателя полистирол
- Гарантийный срок 2 года
- Срок службы 30000 часов

Код для заказа	Штрих-код	Артикул	Максимально допустимая мощность лампы, Вт	Рекомендуемые лампы	Цвет корпуса	Габаритные размеры, LxBxH, мм	Вес, кг	Упак., шт.
5059511	4895205059511	PWP-T8 2x1200 LED G13 230В IP65	2x20	PLED T8, PLED T8 AGRO, PLED T8 Food Meat, PLED T8 Food GREEN, JAZZWAY	серый	1268x106x75	0,89	1/12

Защитная решетка для светильников PWP



Предназначена для защиты светильников от попадания посторонних предметов. Идеально подходит для установки в спортзалах, на производствах, складах, парковках.

ХАРАКТЕРИСТИКИ

Материал решетки.....армированная сталь
 Цвет решетки.....белый
 Способ установки.....накладной
 Гарантийный срок.....2 года

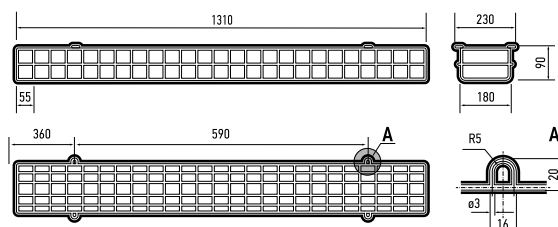

Код для заказа	Штрих-код	Артикул	Диаметр проволоки, мм	Габаритные размеры, LxBxH, мм	Вес, кг	Упак., шт.
5045477	4895205045477	Решетка защитная 1320x230x96 белая	Ø3	1320x230x96	1,4	1

Предназначены для наружного (устанавливаются под навесом) и внутреннего освещения, а именно для освещения торговых, выставочных, промышленных и складских помещений, производственных и сельскохозяйственных комплексов, ангаров и территорий с большими монтажными высотами.

ХАРАКТЕРИСТИКИ*

Источник света, светодиоды SMD2835
Материал корпуса литой алюминий
Цвет корпуса черный/серый
Срок службы, часов 30 000–50 000
Гарантийный срок 2–5 лет

* Если не указано иное.

СВЕТИЛЬНИКИ ДЛЯ ВЫСОКИХ ПРОЛЕТОВ

1.9

LED

230 В

IP65



ERC

PHB 03 PRO-5

световая отдача
190 Лм/Вт

ударопрочность
IK06

У2

гарантия
5 лет

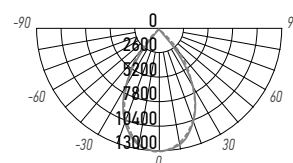
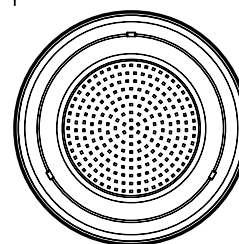
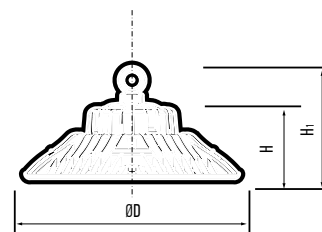
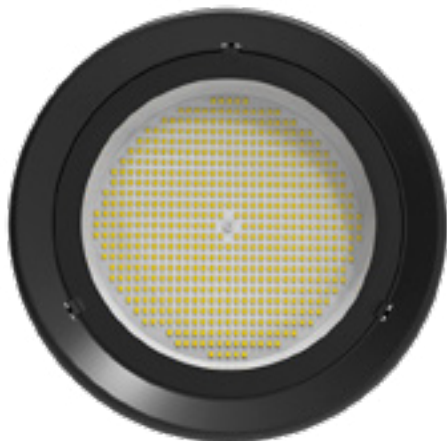

КОНСТРУКЦИЯ

Алюминиевый конвекционный радиатор обеспечивает эффективное охлаждение корпуса светильника.

Высокая световая отдача PHB 03 PRO-5 100W 120° – 190 Лм/Вт.

Встроенный драйвер входит в комплект поставки.

Для тросового крепления рекомендуется использовать кронштейн НВ, приобретаемый отдельно. Код для заказа 5025530 (см. стр. 114).

ХАРАКТЕРИСТИКИ

Индекс цветопередачи, Ra..... > 75
 Коэффициент пульсации..... < 5%
 Входное напряжение, В..... ~100–265
 Коэффициент мощности, cos φ..... > 0,90
 Материал рассеивателя..... закаленное стекло
 Цвет корпуса..... черный
 Диапазон рабочих температур, °С..... –40...+50
 Срок службы, часов..... 50 000
 Гарантийный срок..... 5 лет

PHB 03 PRO-5 150W

Код для заказа	Штрих-код	Артикул	Мощность, Вт	Цветовая темп., К	Световой поток, Лм	Угол светораспределения	Высота установки, м	Размеры, ØDxHxH1, мм	Вес, кг	Упак., шт.	
5040519	4895205040519	PHB 03 PRO-5 100W 5000K 60° IP65	100	5 000	14 000	60°	8–16	Ø260x116/156	2,40	1	
5032248	4895205032248	PHB 03 PRO-5 100W 5000K 120° IP65			19 000	120°	8–12				
5032255	4895205032255	PHB 03 PRO-5 150W 5000K 60° IP65	150	5 000	21000	60°	8–16	Ø310x121/161	2,90	1	
5040526	4895205040526	PHB 03 PRO-5 200W 5000K 60° IP65	200	5 000	28 000	60°	12–24	Ø360x124/164	3,30	1	
5040533	4895205040533	PHB 03 PRO-5 250W 5000K 60° IP65	250	5 000	35 000	60°	12–32	Ø360x124/164	3,30	1	
5025530	4895205025530	Кронштейн НВ для светильников PHB (универсальный)							120x18x44	0,225	1

PHB 04 PRO-5

световая отдача
140 Лм/Вт

ударопрочность
IK08

У2

гарантия
5 лет



PHB 04 PRO-5 (без датчика)

АКСЕССУАРЫ ДЛЯ СВЕТИЛЬНИКА PHB 04 PRO-5 ПРИОБРЕТАЮТСЯ ОТДЕЛЬНО

Крепление Лиры
Пульт ДУ
Датчик движения микроволновый

Датчик движения предназначен для автоматического включения и отключения светильника при появлении движущихся объектов в зоне обнаружения.

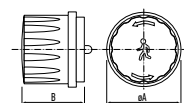
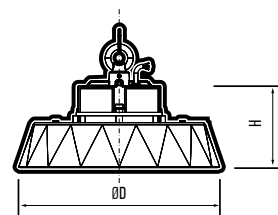

Датчик движения микроволновый

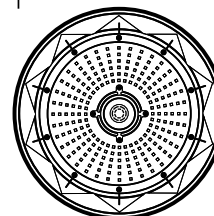

PHB 04 PRO-5

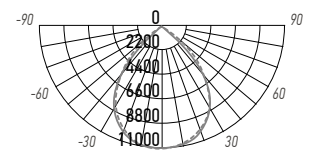

PHB 04 PRO-5 150W

КОНСТРУКЦИЯ

Алюминиевый конвекционный радиатор обеспечивает эффективное охлаждение корпуса светильника. Высокая световая отдача – 140 Лм/Вт. Светильник может быть доукомплектован дополнительными аксессуарами (приобретаются отдельно): датчик движения, пульт управления, крепление «Лиры» 100 Вт, крепление «Лиры» 150 Вт, крепление «Лиры» 200 Вт. Встроенный драйвер входит в комплект поставки.

ХАРАКТЕРИСТИКИ

Угол светораспределения, гр° 90°
 Индекс цветопередачи, Ra > 85
 Коэффициент пульсации < 5%
 Диапазон рабочего напряжения, В ~100–253
 Коэффициент мощности, cos φ > 0,95
 Материал рассеивателя поликарбонат
 Цвет корпуса черный
 Диапазон рабочих температур, °С -40...+50
 Срок службы, часов 50 000
 Гарантийный срок 5 лет

АКСЕССУАРЫ ДЛЯ СВЕТИЛЬНИКА PHB 04 PRO-5 (ПРИОБРЕТАЮТСЯ ОТДЕЛЬНО)

Код для заказа	Штрих-код	Артикул	Размеры, ØAxH, мм	Упак., шт.
5042223	4895205042223	PHB 04 PRO-5 Модуль датчика движения IP65	Ø30x31,3	1
5042230	4895205042230	PHB 04 PRO-5 Пульт управления	140x55	1
5042254	4895205042254	PHB 04 PRO-5 Крепление Лиры для 100 Вт		1
5045675	4895205045675	PHB 04 PRO-5 Крепление Лиры для 150 Вт		1
5045682	4895205045682	PHB 04 PRO-5 Крепление Лиры для 200 Вт		1

Код для заказа	Штрих-код	Артикул	Мощность, Вт	Цветовая темп., К	Световой поток, Лм	Высота установки, м	Размеры, ØDxH, мм	Вес, кг	Упак., шт.
5042216	4895205042216	PHB 04 PRO-5 100W 5000K 90° IP65	100	5 000	14 000	6–12	Ø262x172	1,90	1
5045651	4895205045651	PHB 04 PRO-5 150W 5000K 90° IP65	150	5 000	21 000	8–16	Ø301x175	2,20	1
5045668	4895205045668	PHB 04 PRO-5 200W 5000K 90° IP65	200	5 000	28 000	12–24	Ø350x175	3,30	1

PHB 05 PRO-5

световая отдача
160 Лм/Вт

ударопрочность
IK06

У2

гарантия
5 лет

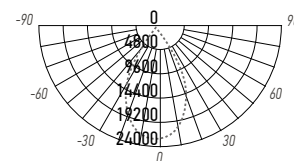
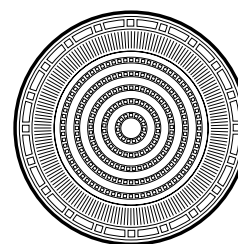
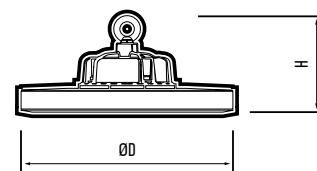
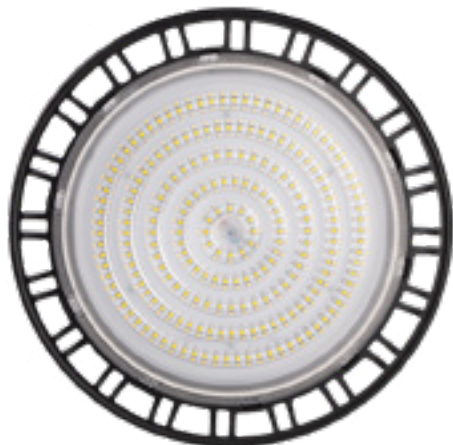

PHB 05 PRO-5 150W 60°

КОНСТРУКЦИЯ

Алюминиевый конвекционный радиатор обеспечивает эффективное охлаждение корпуса светильника.

Высокая световая отдача – 160 Лм/Вт.

Встроенный драйвер входит в комплект поставки.

Для тросового крепления рекомендуется использовать кронштейн НВ, приобретается отдельно. Код для заказа 5025530 (см. стр. 114).

ХАРАКТЕРИСТИКИ

Индекс цветопередачи, Ra.....	> 80
Коэффициент пульсации.....	< 5%
Входное напряжение, В.....	~100–265
Коэффициент мощности, cos φ.....	> 0,90
Материал рассеивателя.....	поликарбонат
Цвет корпуса.....	черный
Диапазон рабочих температур, °С.....	–40...+50
Срок службы, часов.....	50 000
Гарантийный срок.....	5 лет

Код для заказа	Штрих-код	Артикул	Мощность, Вт	Цветовая темп., К	Световой поток, Лм	Угол светораспределения	Высота установки, м	Размеры, ØDxH, мм	Вес, кг	Упак., шт.	
5047211	4895205047211	PHB 05 PRO-5 100W 5000K 90° IP65	100	5 000	16 000	90°	6–12	Ø290x115	2,20	1	
5047228	4895205047228	PHB 05 PRO-5 150W 5000K 60° IP65	150	5 000	24 000	60°	8–16	Ø336x120	2,91	1	
5047235	4895205047235	PHB 05 PRO-5 200W 5000K 60° IP65	200	5 000	32 000	60°	12–24	Ø376x125	3,93	1	
5025530	4895205025530	Кронштейн НВ для светильников PHB (универсальный)							120x18x44	0,225	1

PHB 06 PRO-5

НОВИНКА

Световой поток,
180 Лм/Вт

ударопрочность
IK06

У1

гарантия
5 лет

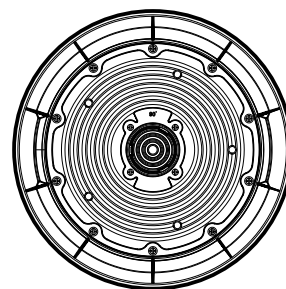
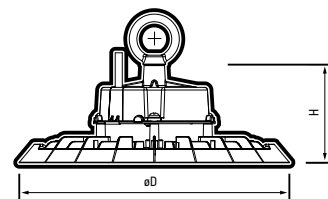

КОНСТРУКЦИЯ

Алюминиевый конвекционный радиатор обеспечивает эффективное охлаждение корпуса светильника.

Высокая световая отдача – 180 Лм/Вт.

Встроенный драйвер входит в комплект поставки.

Для тросового крепления рекомендуется использовать кронштейн НВ, приобретается отдельно. Код для заказа 5025530 (см. стр. 114).

ХАРАКТЕРИСТИКИ

Индекс цветопередачи, Ra.....	>80
Коэффициент пульсации.....	<5%
Входное напряжение, В.....	~100-265
Коэффициент мощности, cos φ.....	>0,9
Материал рассеивателя.....	поликарбонат
Цвет корпуса.....	черный
Диапазон рабочих температур, °С.....	-40...+50
Срок службы, часов.....	50000
Гарантийный срок.....	5 лет

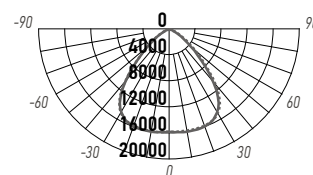

PHB 06 PRO-5 200W

Код для заказа	Штрих-код	Артикул	Мощность, Вт	Цветовая температура, К	Световой поток, Лм	Угол светораспределения	Высота установки, м	Размеры, ØDxH, мм	Вес, кг	Упак., шт.
5059320	4895205059320	PHB 06 PRO-5 100W 5000K 90° IP65	100	5000	18000	90°	6-12	ø244x105	1,55	1
5059337	4895205059337	PHB 06 PRO-5 150W 5000K 90° IP65	150	5000	27000	90°	8-16	ø286x105	1,70	1
5059344	4895205059344	PHB 06 PRO-5 200W 5000K 90° IP65	200	5000	36000	90°	12-24	ø326x105	1,85	1

PHB UFO 04

ударопрочность
IK05

У2

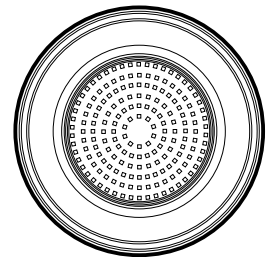
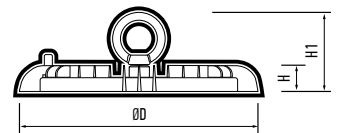

КОНСТРУКЦИЯ

Светильник комплектуется рым-болтом. Алюминиевый конвекционный радиатор обеспечивает эффективное охлаждение корпуса светильника. Встроенный драйвер входит в комплект поставки.

Для тросового крепления рекомендуется использовать кронштейн НВ, приобретается отдельно. Код для заказа 5025530 (см. стр. 114).

ХАРАКТЕРИСТИКИ

Угол светораспределения, гр°..... 120°
 Индекс цветопередачи, Ra..... > 80
 Коэффициент пульсации..... < 5%
 Входное напряжение, В..... ~198–253
 Коэффициент мощности, cos φ..... > 0,90
 Материал рассеивателя..... закаленное стекло
 Цвет корпуса..... черный
 Диапазон рабочих температур, °С..... -20...+40
 Срок службы, часов..... 30 000
 Гарантийный срок..... 3 года

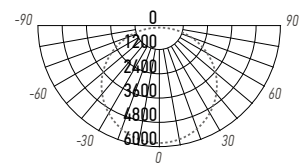

PHB UFO 04 150W

Код для заказа	Штрих-код	Артикул	Мощность, Вт	Цветовая темп., К	Световой поток, Лм	Высота установки, м	Размеры, ØDxHxH1, мм	Вес, кг	Упак., шт.	
5045507	4895205045507	PHB UFO 04 50W 4000K 120° IP65	50	4 000	5 000	5–8	Ø240x38x75	0,91	1/10	
5045521	4895205045521	PHB UFO 04 50W 5000K 120° IP65		5 000						
5045545	4895205045545	PHB UFO 04 100W 4000K 120° IP65	100	4 000	10 000	6–12	Ø240x38x75	0,91	1/10	
5045569	4895205045569	PHB UFO 04 100W 5000K 120° IP65		5 000						
5045590	4895205045590	PHB UFO 04 150W 4000K 120° IP65	150	4 000	15 000	8–14	Ø284x38x75	1,29	1/10	
5045613	4895205045613	PHB UFO 04 150W 5000K 120° IP65		5 000						
5045637	4895205045637	PHB UFO 04 200W 5000K 120° IP65	200	5 000	20 000	8–16	Ø315x41x78	1,60	1/10	
5025530	4895205025530	Кронштейн НВ для светильников PHB (универсальный)						120x18x44	0,225	1

PHB UFO 10

НОВИНКА

ударопрочность
IK05

У2

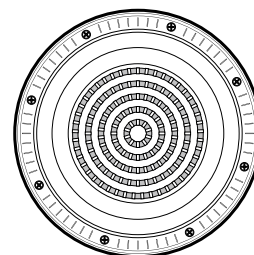
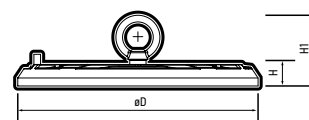

КОНСТРУКЦИЯ

Светильник комплектуется рым-болтом. Алюминиевый конвекционный радиатор обеспечивает эффективное охлаждение корпуса светильника. Встроенный драйвер входит в комплект поставки.

Для тросового крепления рекомендуется использовать кронштейн НВ, приобретается отдельно. Код для заказа 5025530 (см. стр. 114).

ХАРАКТЕРИСТИКИ

Угол светораспределения, гр°.....	90°
Индекс цветопередачи, Ra.....	>80
Коэффициент пульсации.....	< 5%
Входное напряжение, В.....	~185–260
Коэффициент мощности, cos φ.....	>0,90
Материал рассеивателя.....	поликарбонат
Цвет корпуса.....	черный
Диапазон рабочих температур, °С.....	-20...+40
Срок службы, часов.....	30 000
Гарантийный срок.....	3 года

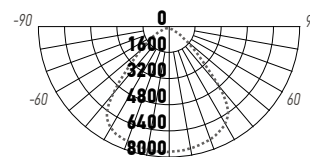

PHB UFO 10 150W

Код для заказа	Штрих-код	Артикул	Мощность, Вт	Цветовая темп., К	Световой поток, Лм	Высота установки, м	Размеры, ØDxHxH1, мм	Вес, кг	Упак., шт.
5052413	4895205052413	PHB UFO 10 50w 5000K 90° IP65	50	5000	5000	5-8	ø235x32x68	0,60	1/10
5052437	4895205052437	PHB UFO 10 100w 4000K 90° IP65	100	4000	10000	6-12	ø235x32x68	0,60	1/10
5052451	4895205052451	PHB UFO 10 100w 5000K 90° IP65	100	5000	10000	6-12	ø235x32x68	0,60	1/10
5052475	4895205052475	PHB UFO 10 150w 4000K 90° IP65	150	4000	15000	8-14	ø277x32x68	0,80	1/10
5052499	4895205052499	PHB UFO 10 150w 5000K 90° IP65	150	5000	15000	8-14	ø277x32x68	0,80	1/10
5052512	4895205052512	PHB UFO 10 200w 5000K 90° IP65	200	5000	20000	8-16	ø308x32x68	1,00	1/8

PHB NLO 02

ударопрочность
IK08

У1

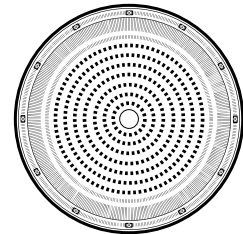
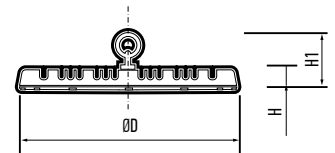

КОНСТРУКЦИЯ

Корпус из литого алюминия с высоким уровнем теплоотвода.
Светильник комплектуется несъемным линейным блоком питания, рым-болтом для подвеса.
Для тросового крепления рекомендуется использовать кронштейн НВ, приобретается отдельно. Код для заказа 5025530 (см. стр. 114).

ХАРАКТЕРИСТИКИ

Угол светораспределения, гр°..... 90°
Индекс цветопередачи, Ra..... > 80
Коэффициент пульсации..... < 5%
Входное напряжение, В..... ~185–260
Коэффициент мощности, cos φ..... > 0,90
Материал рассеивателя..... поликарбонат
Цвет корпуса..... серый
Диапазон рабочих температур, °С..... –40...+50
Срок службы, часов..... 40 000
Гарантийный срок..... 3 года

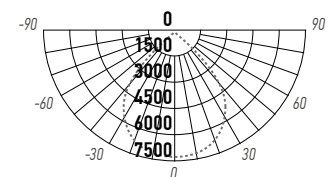

PHB NLO 02 150W

Код для заказа	Штрих-код	Артикул	Мощность, Вт	Цветовая темп., К	Световой поток, Лм	Высота установки, м	Размеры, ØDxHxH1, мм	Вес, кг	Упак., шт.
5040373	4895205040373	PHB NLO 02 50W 5000K 90° IP65	50	5 000	5 000	3	Ø201x38x88	0,56	1/20
5040397	4895205040397	PHB NLO 02 100W 5000K 90° IP65	100	5 000	10 000	5	Ø260x42x88	1,00	1/10
5040410	4895205040410	PHB NLO 02 150W 5000K 90° IP65	150	5 000	15 000	6	Ø301x34x88	1,19	1/10
5040434	4895205040434	PHB NLO 02 200W 5000K 90° IP65	200	5 000	20 000	8	Ø330x43x88	1,39	1/5

PHB NLO 10

НОВИНКА

ударопрочность
IK05

У2

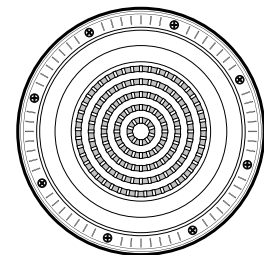
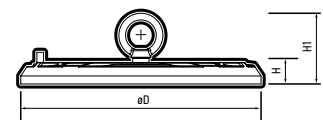

КОНСТРУКЦИЯ

Светильник комплектуется рым-болтом. Алюминиевый конвекционный радиатор обеспечивает эффективное охлаждение корпуса светильника. Встроенный драйвер входит в комплект поставки.

Для тросового крепления рекомендуется использовать кронштейн НВ, приобретается отдельно. Код для заказа 5025530 (см. стр. 114).

ХАРАКТЕРИСТИКИ

Угол светораспределения, гр°..... 90°
 Индекс цветопередачи, Ra..... >80
 Входное напряжение, В..... ~198-253
 Коэффициент мощности, cos φ..... >0,90
 Материал рассеивателя..... поликарбонат
 Цвет корпуса..... серый
 Диапазон рабочих температур, °С..... -20...+40
 Срок службы, часов..... 30 000
 Гарантийный срок..... 2 года

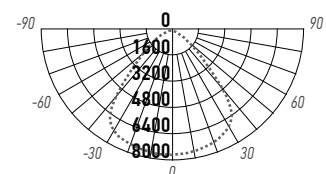

PHB NLO 10 150W

Код для заказа	Штрих-код	Артикул	Мощность, Вт	Цветовая темп., К	Световой поток, Лм	Высота установки, м	Размеры, ØDxHxH1, мм	Вес, кг	Упак., шт.
5052581	4895205052581	PHB NLO 10 100w 5000K 90° IP65	100	5000	10000	6-12	ø235x32x68	0,60	1/10
5052604	4895205052604	PHB NLO 10 150w 5000K 90° IP65	150	5000	15000	8-14	ø277x32x68	0,80	1/10
5052628	4895205052628	PHB NLO 10 200w 5000K 90° IP65	200	5000	20000	8-16	ø308x32x68	1,00	1/8

КРОНШТЕЙН НВ

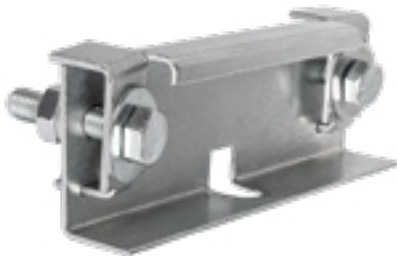

Кронштейн НВ
(в сборе)



ПРИМЕР ПОДВЕСА СВЕТИЛЬНИКА
НА КРОНШТЕЙНЕ НВ

КРЕПЕЖНЫЕ ЭЛЕМЕНТЫ В КОМПЛЕКТЕ



Шайба Ø8 Болт М10 Болт М8

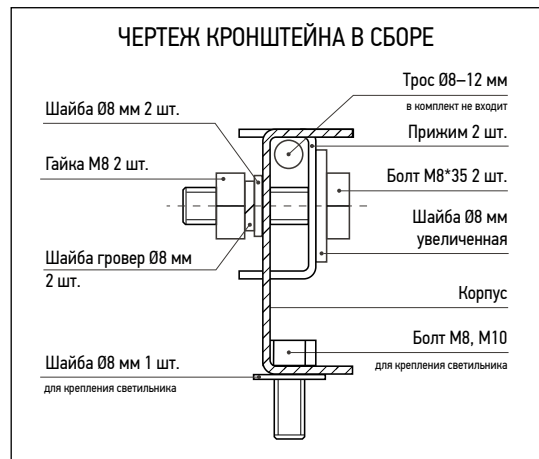

ЧЕРТЕЖ КРОНШТЕЙНА В СБОРЕ

Трос Ø8–12 мм
в комплект не входит

Прижим 2 шт.

Болт М8*35 2 шт.

Шайба Ø8 мм увеличенная

Корпус

Болт М8, М10
для крепления светильника

Шайба Ø8 мм 2 шт.

Шайба гровер Ø8 мм 2 шт.

Гайка М8 2 шт.

Шайба Ø8 мм 2 шт.

Шайба Ø8 мм 1 шт.
для крепления светильника

Кронштейн НВ предназначен для светильников имеющих резьбу М8 и М10 для крепления на горизонтальных тросах.

КОНСТРУКЦИЯ

Крепление устанавливается вместо штатного рым-болта путем прикручивания его прилагающимся болтом в отверстие рым-болта. Обеспечивает надежную фиксацию светильника на тросе, предотвращая свободное перемещение по тросу и раскачивание светильника вдоль троса.

КОМПЛЕКТНОСТЬ

Кронштейн (в сборе) 1 шт.
 Болт М8 для крепления светильника 1 шт.
 Болт М10 для крепления светильника 1 шт.
 Шайба Ø8 1 шт.

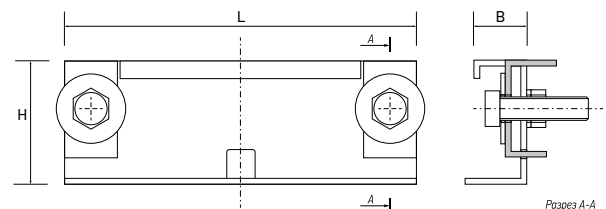

Код для заказа	Штрих-код	Артикул	Размеры, ЛхВхН, мм	Вес, кг	Упак., шт.
5025530	4895205025530	Кронштейн НВ для светильников РНВ (универсальный)	120x18x44	0,23	1

PPI-01

световая отдача
140 Лм/Вт

ударопрочность
IK08

У1

гарантия
5 лет

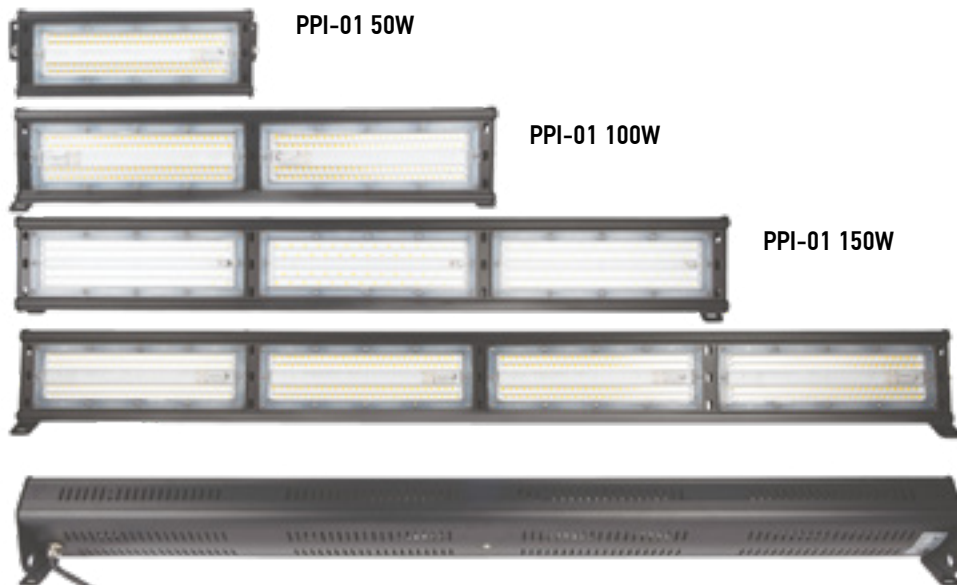

Поворотные кронштейны
(входят в комплект)

Светильники могут крепиться на стены, потолки и пол с возможностью регулировки угла наклона $\pm 60^\circ$.

КОНСТРУКЦИЯ

- Корпус из литого алюминия.
- Для защиты светодиодов применяется вторичная оптика.
- Высокая световая отдача – 140 Лм/Вт.
- Встроенный драйвер входит в комплект поставки.
- Крепление для монтажа входит в комплект поставки.

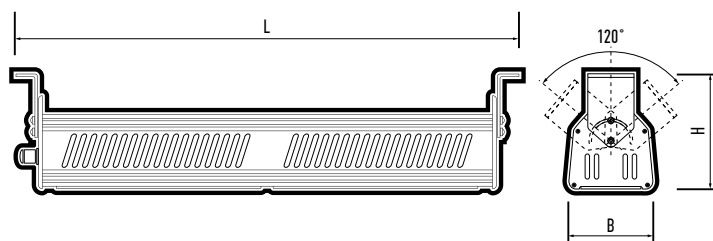

ХАРАКТЕРИСТИКИ

- Угол светораспределения модуля в продольной и поперечной плоскостях, гр° 120° / 60°
- Индекс цветопередачи, Ra > 80
- Коэффициент пульсации < 5%
- Входное напряжение, В ~100–240
- Коэффициент мощности, cos φ > 0,90
- Материал линзового модуля поликарбонат
- Цвет корпуса темно-серый
- Диапазон рабочих температур, °С -40...+50
- Срок службы, часов 50 000
- Гарантийный срок 5 лет

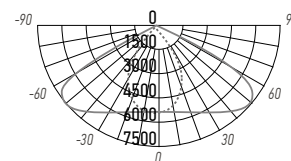

PPI-01 100W

Код для заказа	Штрих-код	Артикул	Мощность, Вт	Световой поток, Лм	Высота установки, м	Размеры, LxBxH, мм	Вес, кг	Упак., шт.
5047198	4895205047198	PPI-01 50W 5000K IP65	50	7 000	4–10	295x115x105	1,30	1/8
5005495A	4895205005495	PPI-01 100W 5000K IP65	100	14 000	6–12	570x115x105	2,80	1
5005501A	4895205005501	PPI-01 150W 5000K IP65	150	21 000	8–14	840x115x105	3,80	1
5005518A	4895205005518	PPI-01 200W 5000K IP65	200	28 000	8–16	1115x115x105	5,00	1

PPI-02

ударопрочность
IK07

У1



PPI-02 2x50W

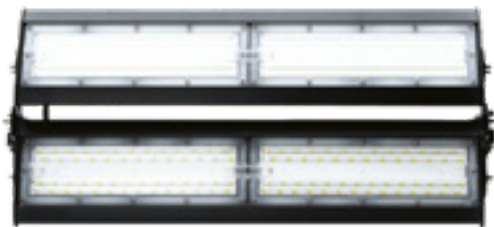

PPI-02 4x50W

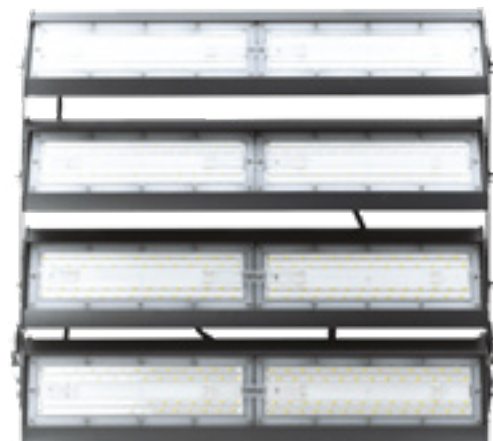

PPI-02 8x50W



PPI-02 3x50W

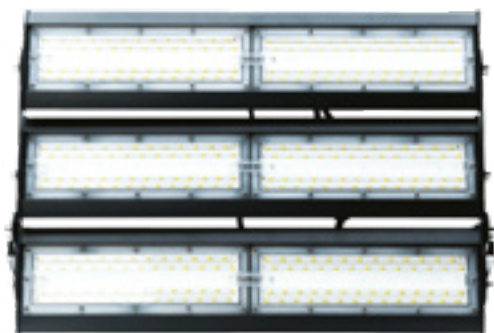

PPI-02 6x50W

Светильники могут крепиться на стены, потолки и осветительные мачты с возможностью широкого спектра регулировок, как отдельных модулей, так и конструкции в целом. Можно использовать для внутреннего и наружного освещения.

КОНСТРУКЦИЯ

Корпус из литого алюминия.

Для защиты светодиодов применяется вторичная оптика.

Светильники должны быть установлены на поверхности при помощи крепления типа «Ли́ра» (входит в комплект).

Встроенный драйвер входит в комплект поставки.

ХАРАКТЕРИСТИКИ

Угол светораспределения модуля в продольной и поперечной плоскостях, гр°..... 120° / 60°
 Индекс цветопередачи, Ra..... > 80
 Коэффициент пульсации..... < 5%
 Входное напряжение, В..... ~100–265
 Коэффициент мощности, cos φ..... > 0,90
 Материал линзового модуля..... поликарбонат
 Диапазон рабочих температур, °С..... -40...+50
 Срок службы, часов..... 30 000
 Гарантийный срок..... 3 года

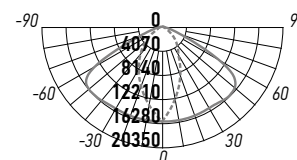
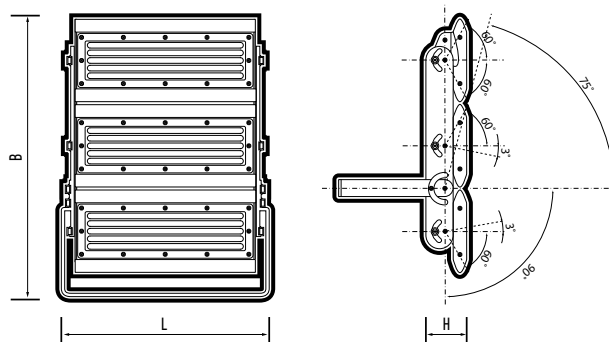

PPI-02 4x50W

Код для заказа	Штрих-код	Артикул	Мощность, Вт	Цветовая темп., К	Световой поток, Лм	Размеры, ЛxВxН, мм	Вес, кг	Упак., шт.
5016231	4895205016231	PPI-02 2x50W 6500K IP65	100	6500	12 000	305x285x65	2,30	1
5016248	4895205016248	PPI-02 3x50W 6500K IP65	150	6500	18 000	305x415x65	3,00	1
5016255	4895205016255	PPI-02 4x50W 6500K IP65	200	6500	24 000	565x285x65	4,00	1
5016262	4895205016262	PPI-02 6x50W 6500K IP65	300	6500	36 000	565x415x65	5,80	1
5016279	4895205016279	PPI-02 8x50W 6500K IP65	400	6500	48 000	565x535x65	8,20	1

PPI-03

ударопрочность
IK05

У2

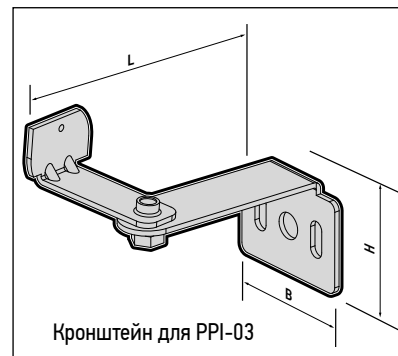
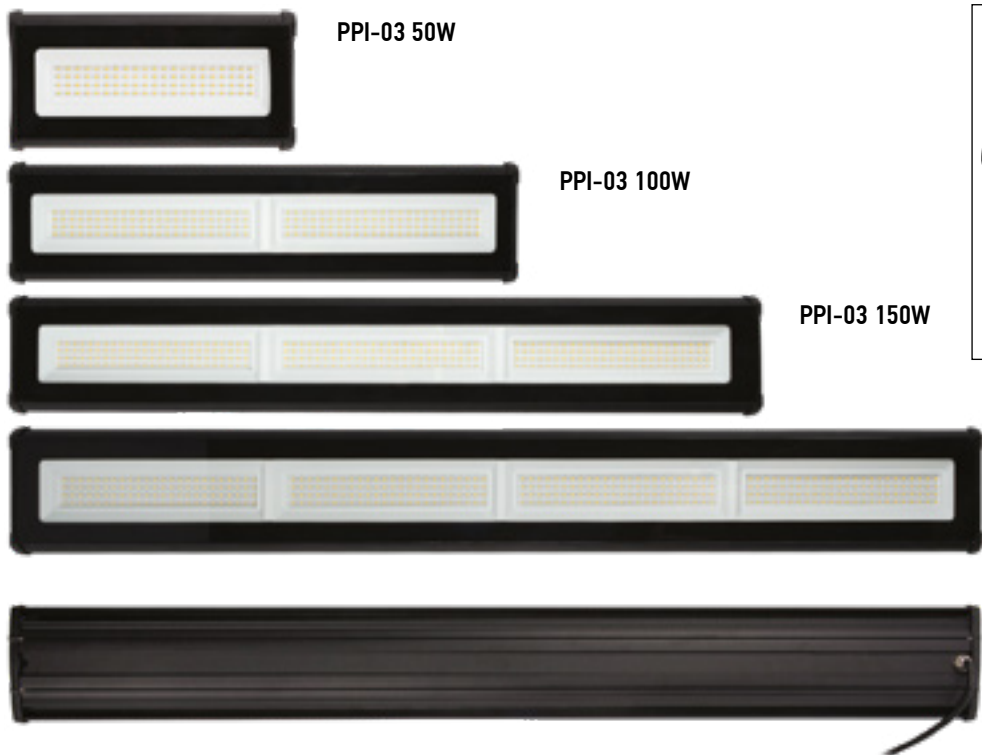

Кронштейн для PPI-03

PPI-03 200W



Проушины
(входят в комплект)

КОНСТРУКЦИЯ

Корпус из литого алюминия. Материал рассеивателя - защитное прозрачное термостойкое стекло.
В комплект поставки входят проушины, предназначенные для подвешивания светильника.
Встроенный драйвер входит в комплект поставки.
Для накладного крепления рекомендуется использовать кронштейн для PPI-03, приобретается отдельно. Код для заказа 5061088 (см. стр. 110).

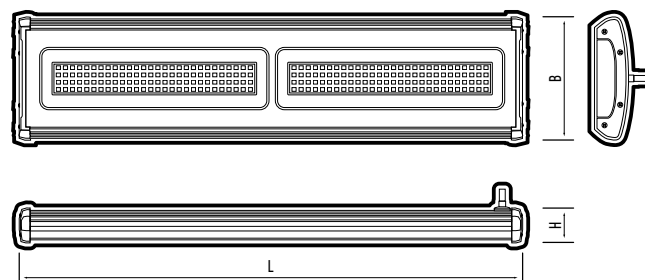

ХАРАКТЕРИСТИКИ

Угол светораспределения, гр°..... 120°
Индекс цветопередачи, Ra..... > 80
Коэффициент пульсации..... < 5%
Входное напряжение, В..... ~198-253
Коэффициент мощности, cos φ..... > 0,90
Диапазон рабочих температур, °С..... -20...+40
Срок службы, часов..... 30 000
Гарантийный срок..... 3 года

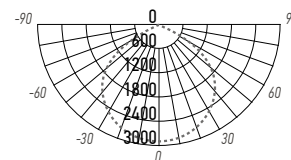

PPI-03 100W

Код для заказа	Штрих-код	Артикул	Мощность, Вт	Световой поток, Лм	Высота установки, м	Размеры, LxВxН, мм	Вес, кг	Упак., шт.	
5049048	4895205049048	PPI-03 50W 5000K 120° IP65	50	5 000	4-10	241x120x35	0,39	1/20	
5024052	4895205024052	PPI-03 100W 5000K 120° IP65	100	10 000	5-12	491x120x35	1,14	1/10	
5024076	4895205024076	PPI-03 150W 5000K 120° IP65	150	15 000	6-12	741x120x35	1,69	1/6	
5024090	4895205024090	PPI-03 200W 5000K 120° IP65	200	20 000	8-14	991x120x35	2,24	1/6	
НОВИНКА	5061088	4895205061088	Кронштейн для PPI-03					0,20	1/100

PPI-04

ударопрочность
IK07

У1



PPI-04 50W



PPI-04 100W



PPI-04 150W



PPI-04 200W

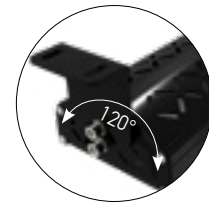

Поворотные кронштейны
(входят в комплект)

Светильники могут крепиться на стены, потолки и осветительные мачты с возможностью широкого спектра регулировок, как отдельных модулей, так и конструкции в целом. Можно использовать для внутреннего и наружного освещения.

КОНСТРУКЦИЯ

Корпус из литого алюминия.
Для защиты светодиодов применяется вторичная оптика.
Крепление для подвешивания входит в комплект поставки.
Встроенный драйвер входит в комплект поставки.

ХАРАКТЕРИСТИКИ

Угол светораспределения в поперечной и продольной плоскостях, гр°..... 60°/120°
Индекс цветопередачи, Ra..... > 80
Коэффициент пульсации..... < 5%
Входное напряжение, В..... ~198–253
Коэффициент мощности, cos φ..... > 0,90
Диапазон рабочих температур, °С..... -40...+50
Срок службы, часов..... 50 000
Гарантийный срок..... 3 года

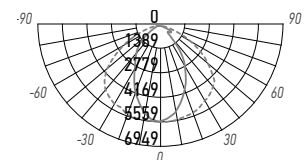
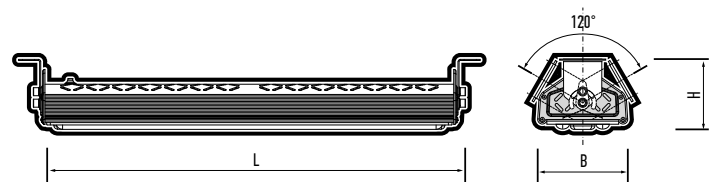

PPI-04 100W

Код для заказа	Штрих-код	Артикул	Мощность, Вт	Цветовая темп., К	Световой поток, Лм	Высота установки, м	Размеры, ЛхВхН, мм	Вес, кг	Упак., шт.
5044357	4895205044357	PPI-04 50W 5000K IP65	50	5 000	5 000	4	285x118x78	0,80	1/10
5044364	4895205044364	PPI-04 100W 5000K IP65	100	5 000	10 000	6	545x118x78	1,25	1/5
5044371	4895205044371	PPI-04 150W 5000K IP65	150	5 000	15 000	8	827x118x78	1,80	1/5
5044388	4895205044388	PPI-04 200W 5000K IP65	200	5 000	20 000	10	1076x118x78	2,25	1/5

- 
- 2.1 ПРОЖЕКТОРЫ СВЕТОДИОДНЫЕ
 - 2.2 СВЕТИЛЬНИКИ УЛИЧНЫЕ
 - 2.3 СВЕТИЛЬНИКИ ПАРКОВЫЕ
 - 2.4 СВЕТИЛЬНИКИ АРХИТЕКТУРНЫЕ
 - 2.5 СВЕТИЛЬНИКИ ЛАНДШАФТНЫЕ

СВЕТИЛЬНИКИ ДЛЯ НАРУЖНОГО ОСВЕЩЕНИЯ

Предназначены для наружного и ландшафтного освещения фасадов зданий, памятников архитектуры, парков, площадей, дворовых территорий, автостоянок, спортивных площадок, рекламных стендов, складских и промышленных помещений, цехов, торговых комплексов.

Устанавливаются на опорную поверхность при помощи крепления типа «Ли́ра». Крепление регулируется винтами. Регулировка угла наклона прожектора до 180° относительно горизонтального положения.

* Если не указано иное.

ХАРАКТЕРИСТИКИ*

Источник света, светодиоды.....	SMD2835
Материал корпуса.....	литой алюминий
Цвет корпуса.....	черный, серый
Диапазон рабоч. температур, °С.....	-40...+50
Срок службы, часов.....	30 000–50 000
Гарантийный срок.....	2–5 лет

ПРОЖЕКТОРЫ СВЕТОДИОДНЫЕ

2.1

LED

230 В

IP65



У1

ERC

PFL-C3



PFL-C3 150W



PFL-C3 SENSOR 50W



Цв. температура
4 000К / 6 500К

ударопрочность
IK06

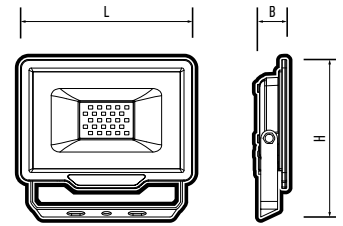

PFL-C3

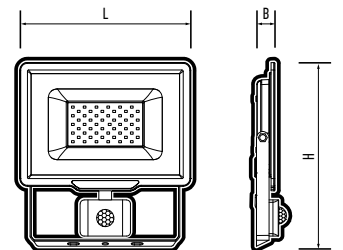

PFL-C3 SENSOR

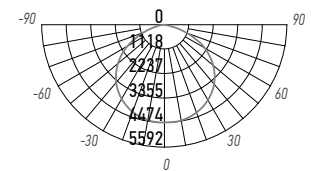

PFL-C3 150W

КОНСТРУКЦИЯ

Корпус прожекторов изготовлен из литого алюминия с антикоррозийным покрытием. Защитное прозрачное закаленное стекло. Прожекторы мощностью свыше 30Вт и выше оснащены клапаном выравнивания давления. Наличие клапана исключает образование конденсата внутри корпуса прожектора. Несъемный встраиваемый линейный блок питания входит в комплект.

ХАРАКТЕРИСТИКИ

Угол светораспределения, гр ° 120°
 Индекс цветопередачи, Ra > 70
 Входное напряжение, В ~198–253
 Коэффициент мощности, cos φ > 0,90
 Диапазон рабочих температур, °С -40...+50
 Материал корпуса литой алюминий
 Цвет корпуса серый
 Материал рассеивателя закаленное стекло
 Срок службы, часов 35 000
 Гарантийный срок 2 года

Код для заказа	Штрих-код	Артикул	Мощность, Вт	Цветовая темп., К	Световой поток, Лм	Размеры, ЛхНхВ, мм	Вес, кг	Упак., шт.
5023529A	4895205023529	PFL-C3 10W 6500K IP65	10	6 500	1 000	95x94x23	0,14	1/60
5023543A	4895205023543	PFL-C3 20W 6500K IP65	20	6 500	2 000	108x100x24	0,16	1/60
5023567A	4895205023567	PFL-C3 30W 6500K IP65	30	6 500	3 000	143x130x24	0,26	1/40
5045699	4895205045699	PFL-C3 50W 4000K IP65	50	4 000	5 000	187x167x24	0,43	1/30
5023581A	4895205023581	PFL-C3 50W 6500K IP65	50	6 500	5 000	187x167x24	0,43	1/30
5023604A	4895205023604	PFL-C3 70W 6500K IP65	70	6 500	7 000	217x185x26	0,60	1/20
5045705	4895205045705	PFL-C3 100W 4000K IP65	100	4 000	10 000	274x218x28	1,05	1/10
5023628A	4895205023628	PFL-C3 100W 6500K IP65	100	6 500	10 000	274x218x28	1,05	1/10
5023642A	4895205023642	PFL-C3 150W 6500K IP65	150	6 500	15 000	305x260x31	1,50	1/6
5023666A	4895205023666	PFL-C3 200W 6500K IP65	200	6 500	20 000	358x305x33	2,00	1/6
5027329	4895205027329	PFL-C3 250W 6500K IP65	250	6 500	25 000	450x370x35	3,10	1/4
5032156	4895205032156	PFL-C3 300W 6500K IP65	300	6 500	30 000	450x370x35	3,10	1/4
5048591	4895205048591	PFL-C3 400W 6500K IP65	400	6 500	40 000	555x470x50	6,70	1
5026926A	4895205026926	PFL-C3 SENSOR 20W 6500K IP65*	20	6 500	2 000	108x155x55	0,21	1/40
5026940A	4895205026940	PFL-C3 SENSOR 50W 6500K IP65**	50	6 500	5 000	187x210x50	0,60	1/20

Артикул	Тип датчика	Угол действия датчика	Дальность действия датчика, м	Оптический порог срабатывания, Лк	Время работы прожектора	Высота установки, м
* PFL-C3 SENSOR 20W 6500K IP65*	ИК	180°	15	<10...2000	10 сек ... 7 мин	1,8...2,5
** PFL-C3 SENSOR 50W 6500K IP65**	ИК	180°	15	<10...2000	10 сек ... 7 мин	1,8...2,5

PFL-S



PFL-S 400W



Линзовый модуль

КОНСТРУКЦИЯ

Прожекторы снабжены линзовым модулем. Модели PFL-S оснащены клапаном выравнивания давления. Наличие клапана исключает образование конденсата внутри корпуса прожектора. Встроенный драйвер входит в комплект поставки.

ХАРАКТЕРИСТИКИ

Угол светораспределения, гр ° 60°
 Индекс цветопередачи, Ra > 75
 Входное напряжение, В ~100–253
 Коэффициент пульсации < 5%
 Коэффициент мощности, cos φ > 0,95
 Диапазон рабочих температур, °С -40 ...+50
 Материал корпуса литой алюминий
 Цвет корпуса серый
 Материал рассеивателя закаленное стекло
 Срок службы, часов 40 000
 Гарантийный срок 3 года

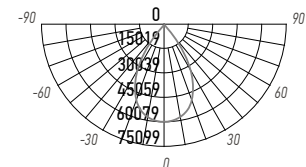
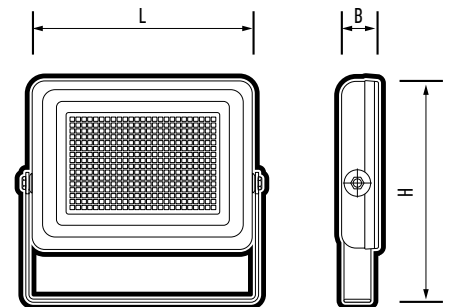

PFL-S 600W

Код для заказа	Штрих-код	Артикул	Мощность, Вт	Цветовая темп., К	Световой поток, Лм	Размеры, LxHxB, мм	Вес, кг	Упак., шт.
5001893A	4895205001893	PFL-S 400W 60° 6500K IP65	400	6 500	48 000	658x537x154	21,00	1
5001909A	4895205001909	PFL-S 600W 60° 6500K IP65	600	6 500	72 000	658x537x154	22,00	1
5001916A	4895205001916	PFL-S 1000W 60° 6500K IP65	1 000	6 500	120 000	748x762x154	33,24	1

PFL-S2

ударопрочность
IK07



PFL-S2 30W



PFL-S2 70W



PFL-S2 100W

КОНСТРУКЦИЯ

Корпус прожекторов изготовлен из литого алюминия с антикоррозийным покрытием. Защитное закаленное матовое стекло. Прожекторы оснащены клапаном выравнивания давления. Наличие клапана исключает образование конденсата внутри корпуса прожектора. Несъемный встраиваемый линейный блок питания входит в комплект.

ХАРАКТЕРИСТИКИ

Угол светораспределения, гр ° 100°
 Индекс цветопередачи, Ra > 80
 Входное напряжение, В ~198–253
 Коэффициент мощности, cos φ > 0,90
 Диапазон рабочих температур, °С -40...+50
 Материал корпуса литой алюминий
 Цвет корпуса серый
 Материал рассеивателя закаленное стекло
 Срок службы, часов 40 000
 Гарантийный срок 2 года

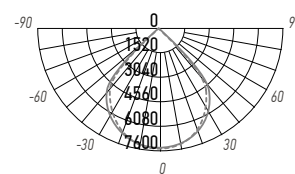
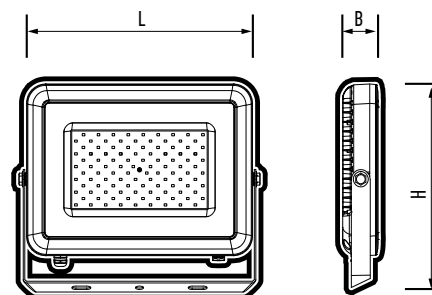

PFL-S2 200W

Код для заказа	Штрих-код	Артикул	Мощность, Вт	Цветовая темп., К	Световой поток, Лм	Размеры, LxHxB, мм	Вес, кг	Упак., шт.
2853295D	4897062853295	PFL-S2 30W 6500K IP65	30	6 500	2 700	207x178x37	0,75	1/10
2853301D	4897062853301	PFL-S2 50W 6500K IP65	50	6 500	4 500	237x210x38	1,10	1/10
2853318D	4897062853318	PFL-S2 70W 6500K IP65	70	6 500	6 300	288x209x43	1,55	1/6
2853325D	4897062853325	PFL-S2 100W 6500K IP65	100	6 500	9 000	327x268x48	2,30	1/5
5002173D	4895205002173	PFL-S2 200W 6500K IP65	200	6 500	18 000	410x343x52	4,20	1
5007963D	4895205007963	PFL-S2 300W 6500K IP65	300	6 500	27 000	517x430x56	6,80	1

PFL-S4

ударопрочность
IK08



КОНСТРУКЦИЯ

Корпус прожекторов изготовлен из литого алюминия с антикоррозийным покрытием. Прожекторы снабжены линзовым модулем.

Модели мощностью от 150 Вт и выше оснащены клапаном выравнивания давления. Наличие клапана исключает образование конденсата внутри корпуса прожектора.

Несъемный встраиваемый блок питания входит в комплект поставки.

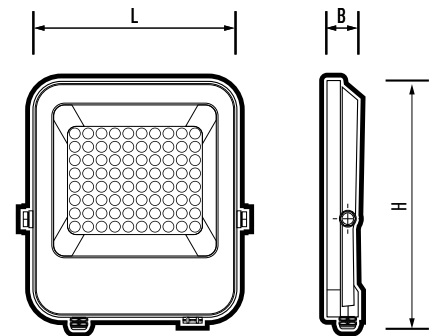

ХАРАКТЕРИСТИКИ

Угол светораспределения, гр ° 80°
 Индекс цветопередачи, Ra > 80
 Входное напряжение, В ~185–265
 Коэффициент мощности, cos φ > 0,90
 Диапазон рабочих температур, °С -40... +50
 Материал корпуса литой алюминий
 Цвет корпуса серый
 Материал рассеивателя поликарбонат
 Срок службы, часов 35 000
 Гарантийный срок 3 года

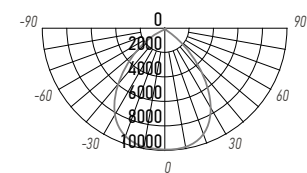

PFL-S4 150W

Код для заказа	Штрих-код	Артикул	Мощность, Вт	Цветовая темп., К	Световой поток, Лм	Размеры, LxHxB, мм	Вес, кг	Упак., шт.
5036420	4895205036420	PFL-S4-50W 6500K 80° IP65	50	6 500	5 500	205x228x29	0,75	1/20
5036437	4895205036437	PFL-S4-100W 6500K 80° IP65	100	6 500	11 000	253x284x31	1,10	1/10
5036444	4895205036444	PFL-S4-150W 6500K 80° IP65	150	6 500	16 500	272x309x32	1,55	1/5
5036451	4895205036451	PFL-S4-200W 6500K 80° IP65	200	6 500	22 000	297x338x32	2,30	1/5
5040229	4895205040229	PFL-S4-300W 6500K 80° IP65	300	6 500	33 000	344x406x42	3,90	1/3
5040243	4895205040243	PFL-S4-400W 6500K 80° IP65	400	6 500	44 000	425x494x42	5,10	1/3

PFL-S5

световая отдача
140 Лм/Вт

ударопрочность
IK08

гарантия
5 лет



PFL-S5 200W

КОНСТРУКЦИЯ

Корпус прожектора изготовлен из литого алюминия с антикоррозийным покрытием. Прожектор снабжен линзовым модулем.

Прожектор оснащен клапаном выравнивания давления. Наличие клапана исключает образование конденсата внутри корпуса прожектора. Несъемный встраиваемый блок питания входит в комплект.

ХАРАКТЕРИСТИКИ

Угол светораспределения, гр ° 80°
 Индекс цветопередачи, Ra > 80
 Входное напряжение, В ~100–245
 Коэффициент мощности, cos φ > 0,90
 Диапазон рабочих температур, °С –40... +50
 Материал корпуса литой алюминий
 Цвет корпуса серый
 Материал рассеивателя поликарбонат
 Срок службы, часов 50 000
 Гарантийный срок 5 лет

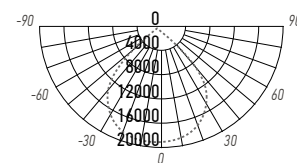
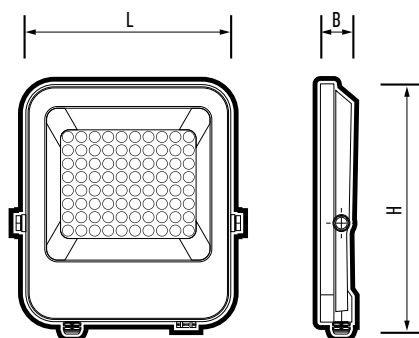

PFL-S5 200W

Код для заказа	Штрих-код	Артикул	Мощность, Вт	Цветовая темп., К	Световой поток, Лм	Размеры, LxHxB, мм	Вес, кг	Упак., шт.
5036468	4895205036468	PFL-S5 200W 6500K 80° IP65	200	6 500	28 000	297x338x32	4,20	1/5

PFL-S6



КОНСТРУКЦИЯ

Корпус прожекторов изготовлен из литого алюминия с антикоррозийным покрытием. Прожектор снабжен клапаном выравнивания давления. Наличие клапана исключает образование конденсата внутри корпуса прожектора. Встроенный драйвер входит в комплект поставки.

ХАРАКТЕРИСТИКИ

Угол светораспределения, гр °..... 60°
 Индекс цветопередачи, Ra..... > 80
 Коэффициент пульсации..... < 5%
 Входное напряжение, В..... ~180-260
 Коэффициент мощности, cos φ..... > 0,90
 Диапазон рабочих температур, °С..... -40... +50
 Материал корпуса..... литой алюминий
 Цвет корпуса..... серый
 Материал рассеивателя..... закаленное стекло
 Срок службы, часов..... 50 000
 Гарантийный срок..... 5 лет

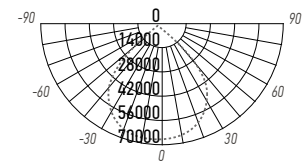
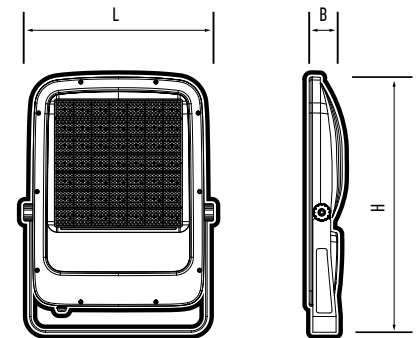

PFL-S6 500W

Код для заказа	Штрих-код	Артикул	Мощность, Вт	Цветовая темп., К	Световой поток, Лм	Высота установки, м	Размеры, LxHxB, мм	Вес, кг	Упак., шт.
5047389	4895205047389	PFL-S6 500W 6500K 60° IP65	500	6 500	65 000	15-24	440x590x79	11,80	1
5047396	4895205047396	PFL-S6 800W 6500K 60° IP65	800	6 500	104 000	24-100	536x719x90	16,70	1

PFL-S7 1000W

Световой поток, 150 Лм/Вт	БЕЗ пульсации	ударопрочность IK08	гарантия 5 лет	степень защиты IP66
-------------------------------------	-------------------------	-------------------------------	--------------------------	-------------------------------



КОНСТРУКЦИЯ

Корпус прожектора изготовлен из литого алюминия с антикоррозийным покрытием.
 Прожектор снабжен клапаном выравнивания давления. Наличие клапана исключает образование конденсата внутри корпуса прожектора.
 Встроенный драйвер входит в комплект поставки.

ХАРАКТЕРИСТИКИ

Угол светораспределения, гр° 60°
 Индекс цветопередачи, Ra >80
 Входное напряжение, В ~120-277
 Коэффициент мощности, cos φ >0,9
 Диапазон рабочих температур, °С -40...+50
 Материал корпуса литой алюминий
 Цвет корпуса серый
 Материал рассеивателя закаленное стекло
 Срок службы, часов 50 000
 Гарантийный срок 5 лет

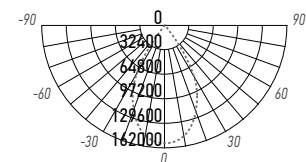
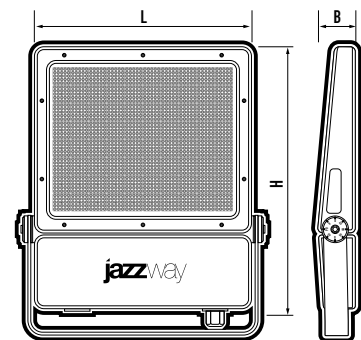

PFL-S7 1000W

Код для заказа	Штрих-код	Артикул	Мощность, Вт	Цветовая темп., К	Световой поток, Лм	Высота установки, м	Размеры, LxHxB, мм	Вес, кг	Упак., шт.
5059405	4895205059405	PFL-S7 600W 6500K 60° IP66	600	6500	90000	15-24	554x675x93	16,70	1
5051454	4895205051454	PFL-S7 1000W 6500K 60° IP66	1000	6500	150000	24-100	675x810x105	26,40	1

PFL-S8

НОВИНКА



УХЛ1

ударопрочность
IK08

гарантия
3 года



PFL-S8 50W

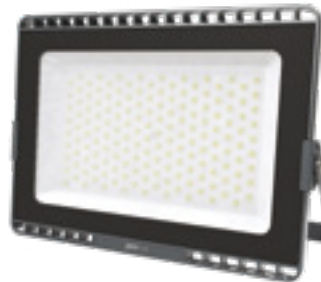

PFL-S8 100W

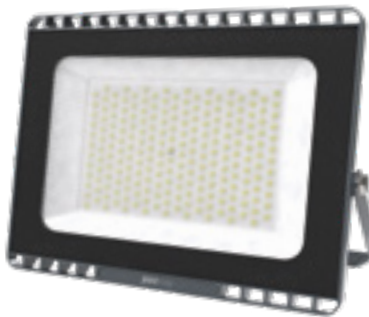

PFL-S8 150W

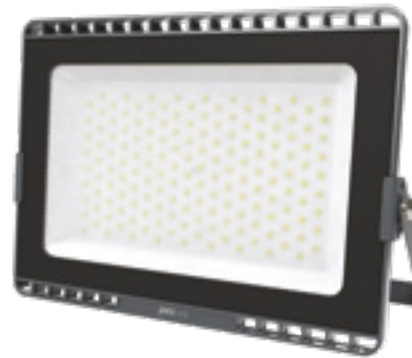

PFL-S8 200W

КОНСТРУКЦИЯ

Корпус прожекторов изготовлен из литого алюминия с антикоррозийным покрытием.
Прожектор снабжен клапаном выравнивания давления. Наличие клапана исключает образование конденсата внутри корпуса прожектора.
Встроенный драйвер входит в комплект поставки.

ХАРАКТЕРИСТИКИ

Угол светораспределения, гр° 120°
Индекс цветопередачи, Ra >70
Входное напряжение, В ~185-265
Коэффициент мощности, cos φ >0,9
Диапазон рабочих температур, °С -60...+50
Материал корпуса литой алюминий
Цвет корпуса серый
Материал рассеивателя закаленное стекло
Срок службы, часов 40 000
Гарантийный срок 3 года

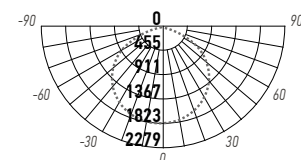
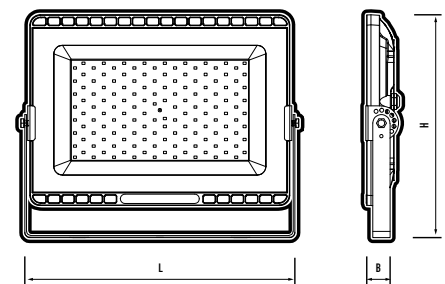

PFL-S8 50W

Код для заказа	Штрих-код	Артикул	Мощность, Вт	Цветовая темп., К	Световой поток, Лм	Высота установки, м	Размеры, LxHxB, мм	Вес, кг	Упак., шт.
5057678	4895205057678	PFL-S8 50W 6500K LOWTEMP 120° IP65	50	6500	4500	5	211x183x34	0,55	1/20
5057692	4895205057692	PFL-S8 100W 6500K LOWTEMP 120° IP65	100	6500	9000	7	290x248x34	1,25	1/5
5057715	4895205057715	PFL-S8 150W 6500K LOWTEMP 120° IP65	150	6500	15000	8	325x255x38	1,50	1/5
5057739	4895205057739	PFL-S8 200W 6500K LOWTEMP 120° IP65	200	6500	20000	8	360x285x39	2,10	1/5

PFL-SC

ударопрочность IK07	степень защиты IP54	степень защиты IP65
-------------------------------	-------------------------------	-------------------------------



PFL-SC



PFL-SC SENSOR

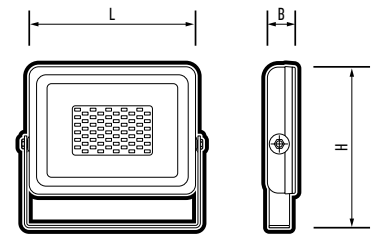

PFL-SC

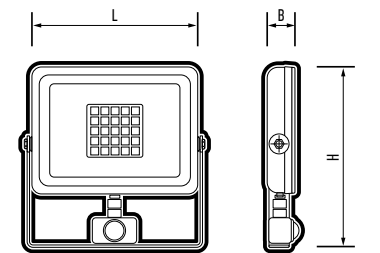

PFL-SC SENSOR

КОНСТРУКЦИЯ

Корпус прожекторов изготовлен из литого алюминия с антикоррозийным покрытием. Защитное закаленное матовое стекло. Прожекторы оснащены клапаном выравнивания давления. Наличие клапана исключает образование конденсата внутри корпуса прожектора. Несъемный встраиваемый линейный блок питания входит в комплект.

ХАРАКТЕРИСТИКИ

Угол светораспределения, гр ° 100°
 Индекс цветопередачи, Ra > 75
 Входное напряжение, В ~198–253
 Коэффициент мощности, cos φ > 0,90
 Материал корпуса литой алюминий
 Цвет корпуса серый
 Материал рассеивателя закаленное стекло
 Диапазон рабочих температур, °С -40...+50
 Срок службы, часов 30 000
 Гарантийный срок 2 года

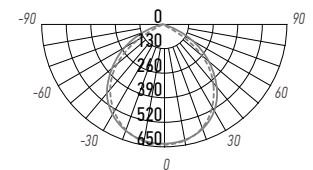

PFL-SC 20W

Код для заказа	Штрих-код	Артикул	Мощность, Вт	Цветовая темп., К	Световой поток, Лм	Степень защиты	Размеры, ЛхНхВ, мм	Вес, кг	Упак., шт.
5004863	4895205004863	PFL-SC-10W 6500K IP65	10	6500	850	IP65	120x106x40	0,33	1/40
5004887	4895205004887	PFL-SC-20W 6500K IP65	20	6500	1 700	IP65	120x106x40	0,33	1/40
5010475	4895205010475	PFL-SC-20W Blue IP65		синий	-				
5010451	4895205010451	PFL-SC-20W Green IP65		зеленый	-				
5010499	4895205010499	PFL-SC-20W Red IP65		красный	-				
5001404	4895205001404	PFL-SC-30W 6500K IP65	30	6500	2 550	IP65	140x136x45	0,50	1/20
5010079	4895205010079	PFL-SC-50W 3000K IP65	50	3000	4 250	IP65	180x175x45	0,70	1/10
5001435	4895205001435	PFL-SC-50W 6500K IP65		6500					
5001428	4895205001428	PFL-SC-100W 6500K IP65	100	6500	8 500	IP65	287x270x61	2,00	1/4
5005167	4895205005167	PFL-SC-150W 6500K IP65	150	6500	13 500	IP65	340x300x70	3,35	1/4
5001411	4895205001411	PFL-SC-30W SENSOR 6500K IP54*	30	6500	2 550	IP54	140x187x47	0,55	1/20

Артикул	Тип датчика	Угол действия датчика	Дальность действия датчика, м	Оптический порог срабатывания, Лк	Время работы прожектора	Высота установки, м
* PFL-SC-30W SENSOR 6500K IP54	ИК	180°	15	3...2000	10 сек ... 8 мин	1,8...2,5

PFL-V

ударопрочность
IK07



PFL-V 50W



PFL-V 100W



PFL-V 200W

КОНСТРУКЦИЯ

Корпус прожекторов изготовлен из литого алюминия с анодированным покрытием. Прожекторы мощностью от 150 Вт и выше оснащены клапаном выравнивания давления.
Несъемный встраиваемый блок питания входит в комплект поставки.

ХАРАКТЕРИСТИКИ

Угол светораспределения, гр ° 100°
Индекс цветопередачи, Ra > 80
Входное напряжение, В ~185–260
Коэффициент мощности, cos φ > 0,90
Диапазон рабочих температур, °С –40...+50
Материал корпуса литой алюминий
Цвет корпуса черный
Материал рассеивателя закаленное стекло
Срок службы, часов 35 000
Гарантийный срок 2 года

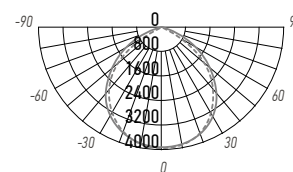
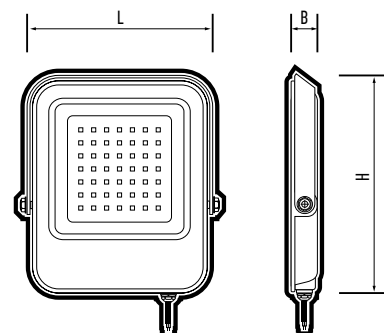

PFL-V 300W

Код для заказа	Штрих-код	Артикул	Мощность, Вт	Цветовая темп., К	Световой поток, Лм	Размеры, LxHxB, мм	Вес, кг	Упак., шт.
5039674	4895205039674	PFL-V 10W 6500K IP65	10	6 500	900	98x111x22	0,21	1/50
5039698	4895205039698	PFL-V 20W 6500K IP65	20	6 500	1 800	121x131x23	0,29	1/20
5039711	4895205039711	PFL-V 30W 6500K IP65	30	6 500	2 700	154x170x31	0,42	1/20
5039735	4895205039735	PFL-V 50W 6500K IP65	50	6 500	4 500	183x205x32	0,67	1/20
5039759	4895205039759	PFL-V 100W 6500K IP65	100	6 500	9 000	217x244x33	0,96	1/10
5039773	4895205039773	PFL-V 150W 6500K IP65	150	6 500	13 500	249x277x33	1,28	1/5
5039797	4895205039797	PFL-V 200W 6500K IP65	200	6 500	18 000	284x318x33	2,12	1/5
5045019	4895205045019	PFL-V 300W 6500K IP65	300	6 500	27 000	323x353x45	3,07	1/5
5045026	4895205045026	PFL-V 400W 6500K IP65	400	6 500	36 000	370x407x45	4,20	1/2

PFL-SPORT 02



PFL-SPORT 02 500W



PFL-SPORT 02 750W



КОНСТРУКЦИЯ

Корпус прожекторов изготовлен из литого алюминия.
 Модели снабжены линзовым модулем.
 Драйвер входит в комплект поставки.

ХАРАКТЕРИСТИКИ

Источник света, светодиоды	SMD3030
Угол светораспределения, гр °	15°
Коэффициент пульсации	<5%
Индекс цветопередачи, Ra	> 80
Входное напряжение, В	~100-240
Коэффициент мощности, cos φ	> 0,98
Диапазон рабочих температур, °С	-40...+50
Материал корпуса	литой алюминий
Цвет корпуса	серый
Материал рассеивателя	поликарбонат
Срок службы, часов	50 000
Гарантийный срок	5 лет

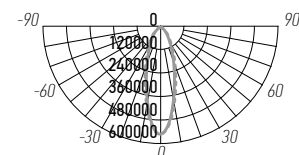
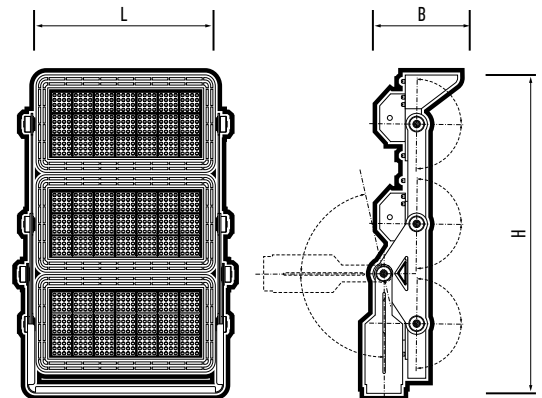

PFL-SPORT 02 750W

Код для заказа	Штрих-код	Артикул	Мощность, Вт	Цветовая темп., К	Световой поток, Лм	Размеры, LxHxB, мм	Вес, кг	Упак., шт.
5033214	4895205033214	PFL-SPORT 02 500W 5700K IP66	500	5700	65 000	479x468x163	10,50	1
5033238	4895205033238	PFL-SPORT 02 500W DALI 5700K IP66	500	5700	65 000	479x468x163	12,00	1
5033221	4895205033221	PFL-SPORT 02 750W 5700K IP66	750	5700	97 500	479x700x163	16,00	1

PFL-SA

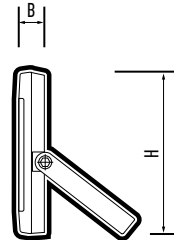
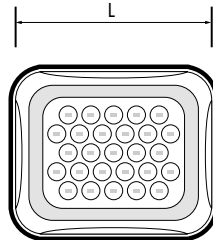

ударопрочность
IK06

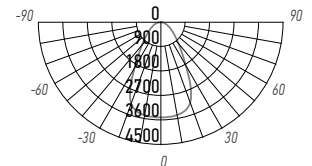

PFL-SA 50W

КОНСТРУКЦИЯ

Пржектор отличается узконаправленным световым пучком 60°, что позволяет использовать его для акцентного освещения, а также для освещения удаленных объектов.

Белый цвет корпуса прожектора позволяет применять его в местах, где он будет смотреться эстетически наиболее выигрышно.

Защитное закаленное стекло.

Несъемный встраиваемый линейный блок питания входит в комплект.

ХАРАКТЕРИСТИКИ

Угол светораспределения, гр °..... 60°
 Индекс цветопередачи, Ra..... > 75
 Входное напряжение, В..... ~180–260
 Коэффициент мощности, cos φ..... > 0,90
 Диапазон рабочих температур, °С..... -40 ...+50
 Материал корпуса..... литой алюминий
 Цвет корпуса..... белый
 Материал рассеивателя..... закаленное стекло
 Срок службы, часов..... 40 000
 Гарантийный срок..... 2 года

Код для заказа	Штрих-код	Артикул	Мощность, Вт	Цветовая темп., К	Световой поток, Лм	Размеры, ЛхНхВ, мм	Вес, кг	Упак., шт.
5007970	4895205007970	PFL-SA-50W 6500K 60° IP65	50	6 500	4 500	215x194x39	1,10	1/10

PFL-AS

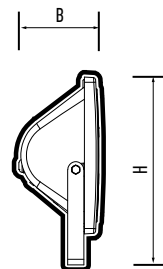
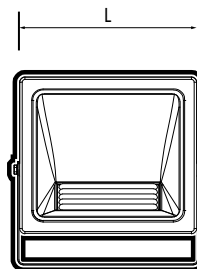

угол светораспределения
100°/60°

ударопрочность
IK06

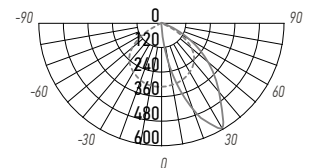

PFL-AS 50W

КОНСТРУКЦИЯ

Эффективен для организации заливающего освещения или фасадной подсветки.

Специальная форма корпуса прожектора и линзовый модуль создают особую форму светораспределения типа «кососвет», обеспечивающую равномерное освещение прилегающих территорий, как непосредственно под прожектором, так и на отдалении от него.

Несъемный встраиваемый линейный блок питания входит в комплект.

ХАРАКТЕРИСТИКИ

Угол светораспределения в поперечной и продольной плоскостях, гр°..... 100°/60°
 Индекс цветопередачи, Ra..... > 70
 Входное напряжение, В..... ~198–253
 Коэффициент мощности, cos φ..... > 0,90
 Диапазон рабочих температур, °С..... -40 ...+50
 Материал корпуса..... алюминий
 Цвет корпуса..... серый
 Материал рассеивателя..... стекло
 Срок службы, часов..... 30 000
 Гарантийный срок..... 3 года

Код для заказа	Штрих-код	Артикул	Мощность, Вт	Цветовая темп., К	Световой поток, Лм	Размеры, ЛхНхВ, мм	Вес, кг	Упак., шт.
5022478	4895205022478	PFL-AS 50W 4000K IP65	50	4 000	4 000	238x200x95	1,28	1/4

PFL RGB-RC



Пульт в комплекте

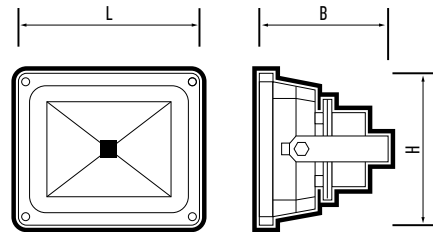

ударопрочность
IK08

КОНСТРУКЦИЯ

Корпус прожекторов изготовлен из литого алюминия с антикоррозийным покрытием. Анодированный алюминиевый отражатель. Защитное прозрачное закаленное стекло. Встроенный RGB-контроллер. Инфракрасный пульт дистанционного управления входит в комплект поставки. Возможно управление несколькими прожекторами с одного пульта. Несъемный встраиваемый линейный блок питания входит в комплект.

ХАРАКТЕРИСТИКИ

Источник света, светодиоды COB
Угол светораспределения, гр ° 120°
Индекс цветопередачи, Ra > 95
Входное напряжение, В ~85–245
Коэффициент мощности, cos φ > 0,92
Материал корпуса литой алюминий
Цвет корпуса серый
Материал рассеивателя закаленное стекло
Диапазон рабочих температур, °С –40...+45
Срок службы, часов 50 000
Гарантийный срок 2 года

Код для заказа	Штрих-код	Артикул	Мощность, Вт	Цвет свечения	Размеры, LxHxB, мм	Вес, кг	Упак., шт.
1005892	4690601005892	PFL-10W/RGB-RC/GR IP65	10	RGB	113x85x68	0,70	1/24
1005908	4690601005908	PFL-20W/RGB-RC/GR IP65	20	RGB	180x139x85	1,10	1/12

PFL RGB



PFL RGB BL

Пульт в комплекте

PFL RGB WH

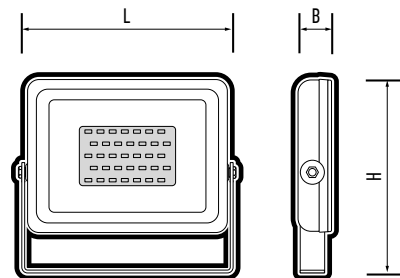

ударопрочность
IK06

КОНСТРУКЦИЯ

Корпус прожекторов изготовлен из литого алюминия. Защитное закаленное стекло. Встроенный RGB-контроллер. Радиочастотный пульт дистанционного управления входит в комплект поставки. Возможно управление несколькими прожекторами с одного пульта, расположенных в зоне его действия. Дальность действия пульта дистанционного управления – 15...20 м. Несъемный встраиваемый линейный блок питания входит в комплект.

ХАРАКТЕРИСТИКИ

Угол светораспределения, гр ° 100°
Входное напряжение, В ~198–253
Коэффициент мощности, cos φ > 0,90
Материал корпуса литой алюминий
Цвет корпуса черный, белый
Материал рассеивателя закаленное стекло
Диапазон рабочих температур, °С –40...+50
Срок службы, часов 50 000
Гарантийный срок 2 года

Код для заказа	Штрих-код	Артикул	Мощность, Вт	Цвет свечения	Цвет корпуса	Размеры, LxHxB, мм	Вес, кг	Упак., шт.
5016408	4895205016408	PFL-30W RGB BL IP65	30	RGB	черный	235x187x28	0,77	1/10
5012103	4895205012103	PFL-30W RGB WH IP65			белый			

PFL SOLAR

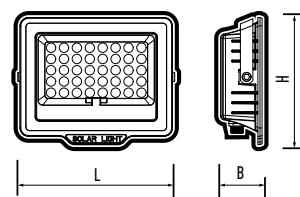

PFL SOLAR

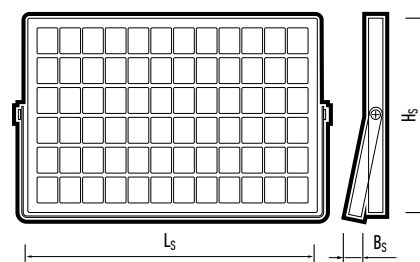

СОЛНЕЧНАЯ ПАНЕЛЬ

КОНСТРУКЦИЯ

Прожектор с аккумуляторной батареей, которая заряжается от солнечной панели. Режимы работы прожектора регулируются с помощью пульта дистанционного управления.

Соединительный кабель позволяет выбрать оптимальные места установки для солнечной панели и прожектора.

Время работы прожектора при 100% зарядке аккумулятора – 3 и более часов в зависимости от выбранного режима.

КОМПЛЕКТНОСТЬ

- Панель солнечная, шт.....1
- Прожектор PFL SOLAR, шт.....1
- Пульт ДУ, шт.....1
- Соединительный кабель 1м.....2
- Батарейка CR2032 (в пульте ДУ) шт.1

ХАРАКТЕРИСТИКИ

- Угол светораспределения, гр °..... 90°
- Порог срабатывания, люкс.....5
- Цвет корпуса..... серый
- Материал рассеивателя..... поликарбонат
- Диапазон рабочих температур, °С..... -20...+45
- Срок службы, часов35 000
- Гарантийный срок3 года

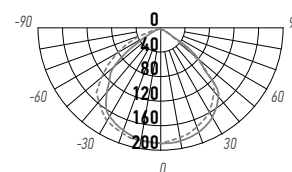

PFL SOLAR 50

Солнечная панель для	Напряжение, В	Максимальный ток зарядки, А	Тип солнечной панели	Материал корпуса	Размеры, Lx Hx B _s , мм
PFL SOLAR 50 6500K IP65	5	1,2	моно-кристаллическая	алюминий	220x180x17
PFL SOLAR 100 6500K IP65		2,0			350x235x17
PFL SOLAR 150 6500K IP65		3,0			350x290x17

Код для заказа	Штрих-код	Артикул	Максимальный световой поток, Лм	Цветовая темп., К	Емкость аккумуляторной батареи, мА/ч	Материал корпуса	Размеры, LxHxB, мм	Вес комплекта, кг	Упак., шт.
5044395	4895205044395	PFL SOLAR 50 6500K IP65	480	6500	5 000	abs пластик	157x129x50	0,92	1/10
5044418	4895205044418	PFL SOLAR 100 6500K IP65	1200	6500	10 000	abs пластик	188x153x50	1,38	1/10
5044425	4895205044425	PFL SOLAR 150 6500K IP65	1500	6500	15 000	abs пластик	224x182x53	1,77	1/5

PFL SOLAR 02

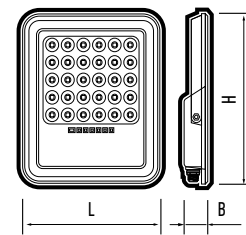

PFL SOLAR 02

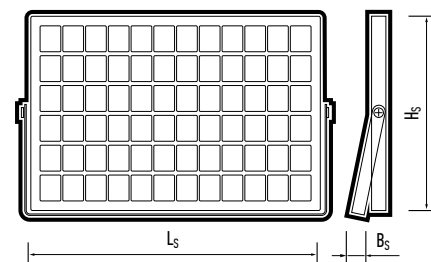

СОЛНЕЧНАЯ ПАНЕЛЬ

КОНСТРУКЦИЯ

Прожектор с аккумуляторной батареей, которая заряжается от солнечной панели. Режимы работы прожектора регулируются с помощью пульта дистанционного управления.

Соединительный кабель позволяет выбрать оптимальные места установки для солнечной панели и прожектора.

КОМПЛЕКТНОСТЬ

- Панель солнечная с соединительным кабелем 2 метра, шт.....1
- Прожектор PFL Solar 02, шт1
- Пульт (ПУ) шт.1
- Батарея CR2032 (в пульте ДУ) шт.1

ХАРАКТЕРИСТИКИ

- Угол светораспределения, гр °..... 90°
- Порог срабатывания, люкс.....5
- Цвет корпуса.....серый
- Материал корпуса..... ABS- пластик
- Материал рассеивателя..... поликарбонат
- Диапазон рабочих температур, °С..... -20...+50
- Срок службы, часов 35000
- Гарантийный срок 3 года

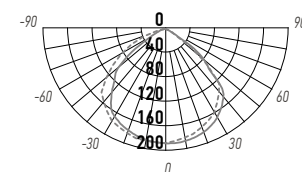

PFL SOLAR 02 50

Солнечная панель для	Напряжение, В	Максимальный ток зарядки, А	Тип солнечной панели	Материал корпуса	Размеры, LxHxB, мм
PFL SOLAR 02 50 6500K BL IP65	5	1,2	монокристаллическая	алюминий	210x200x17
PFL SOLAR 02 100 6500K BL IP65	5	2,0			300x205x17

Код для заказа	Штрих-код	Артикул	Максимальный световой поток, Лм	Цветовая темп., К	Емкость аккумуляторной батареи, мА/ч	Материал корпуса	Размеры, LxHxB, мм	Вес комплекта, кг	Упак., шт.
5058460	4895205058460	PFL SOLAR 02 50 6500K GR IP65	800	6500	5000	ABS пластик	222x185x44	0,92	1/10
5058477	4895205058477	PFL SOLAR 02 100 6500K GR IP65	1600	6500	10000	ABS пластик	257x215x44	1,38	1/10

Светильники уличные предназначены для наружного освещения дорог с высокой, средней и низкой интенсивностью движения, улиц, придворовых территорий, пешеходных переходов, площадей, парков, автостоянок. Светильники консольные предназначены для монтажа на Г-образный кронштейн диаметром D=42 или 60 мм под углом 30° к горизонту. Для монтажа рекомендуем кронштейн PSL(PKY) стр. 135.

ХАРАКТЕРИСТИКИ*

Источник света, светодиоды..... SMD2835
Коэффициент мощности, $\cos \phi$ >0,90
Материал корпуса..... литой алюминий
Цвет корпуса..... серый
Материал рассеивателя..... поликарбонат
Диапазон рабочих температур-40...+50°C
Срок службы, часов30000–50000
Гарантийный срок 2–5 лет

* Если не указано иное.

СВЕТИЛЬНИКИ УЛИЧНЫЕ

2.2



PSL 02



УХЛ1

цветовая температура
4 000К / 5 000К

ударопрочность
IK08

гарантия
3 года

гарантия
5 лет

КОНСТРУКЦИЯ

Светильники снабжены линзовым модулем. Отсек драйвера и сам драйвер расположены отдельно от отсека светодиодного модуля. Ребра на корпусе светильника увеличивают площадь конвекции, что обеспечивает равномерный теплообмен и эффективное естественное охлаждение.

Возможно использование при низких температурах до -60°C .

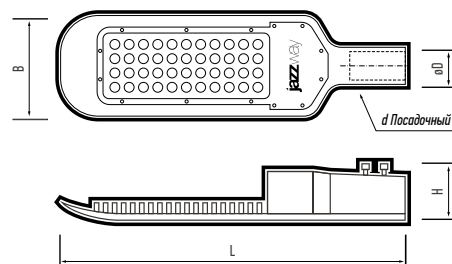

ХАРАКТЕРИСТИКИ

Источник света, светодиоды PSL 02.....	SMD3535
Источник света, светодиоды PSL 02 PRO-5.....	SMD4545
Угол светораспределения в продольной и поперечной плоскостях, гр°.....	$60^{\circ} / 120^{\circ}$
Индекс цветопередачи, Ra.....	> 75
Коэффициент пульсации.....	$< 15\%$
Диапазон рабочих температур, $^{\circ}\text{C}$	$-60... +50$
Входное напряжение, В.....	$\sim 85-265$

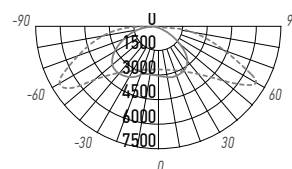

PSL 02 100W

Код для заказа	Штрих-код	Артикул	Мощность, Вт	Цветовая темп., К	Световой поток, Лм	Цвет корпуса	Срок службы, часов	Гарантийный срок, лет	Реком. высота установки, м	Размеры, ЛхВхН, мм	Посадочный диаметр, Ød, мм	Вес, кг	Упак., шт.
5005761	4895205005761	PSL 02 30W 5000K GR IP65	30	5000	4 200	серый	35 000	3	4-6	353x126x56	Ø42	0,75	1/15
5023086	4895205023086	PSL 02 50W 4000K GR IP65	50	4000	7 000	серый	35 000	3	4-6	405x162x56	Ø42	1,1	1/10
5005785	4895205005785	PSL 02 50W 5000K GR IP65		5000									
5023185	4895205023185	PSL 02 80W 4000K GR IP65	80	4000	11 200	серый	35 000	3	6-10	512x190x74	Ø60	1,8	1/4
5005808	4895205005808	PSL 02 80W 5000K GR IP65		5000									
5023208	4895205023208	PSL 02 100W 4000K GR IP65	100	4000	14 000	серый	35 000	3	8-12	513x220x73	Ø60	2,6	1/4
5005822	4895205005822	PSL 02 100W 5000K GR IP65		5000									
5015845	4895205015845	PSL 02 150W 5000K GR IP65	150	5000	21 000	серый	35 000	3	10-14	690x250x75	Ø60	3,75	1/3
5016286	4895205016286	PSL 02 200W 5000K GR IP65	200	5000	28 000	серый	35 000	3	12-18	740x275x85	Ø60	4,54	1/2
5019959	4895205019959	PSL 02 PRO-5 50W 5000K IP65 BL	50	5000	5 600	черный	50 000	5	4-8	405x162x56	Ø42	1,1	1/10

Таблица совместимости моделей светильника с держателями на стену и кронштейнами на стол

Код для заказа	Штрих-код	Артикул	Держатель на стену для						Кронштейн на стол для			
			PSL D40*1.5		PSL D45*1.5		PSL D60*1.5		PSL D40*1.5		PSL D60*1.5	
			белый (5009514)	серый (5028159)	белый (1-0020196)	серый (5028166)	белый (5017443)	серый (5028173)	белый (5013728)	серый (5028180)	белый (5017450)	серый (5028203)
5005761	4895205005761	PSL 02 30W 5000K GR IP65	✓	✓					✓	✓		
5023086	4895205023086	PSL 02 50W 4000K GR IP65	✓	✓					✓	✓		
5005785	4895205005785	PSL 02 50W 5000K GR IP65	✓	✓					✓	✓		
5023185	4895205023185	PSL 02 80W 4000K GR IP65					✓	✓			✓	✓
5005808	4895205005808	PSL 02 80W 5000K GR IP65					✓	✓			✓	✓
5023208	4895205023208	PSL 02 100W 4000K GR IP65					✓	✓			✓	✓
5005822	4895205005822	PSL 02 100W 5000K GR IP65					✓	✓			✓	✓
5015845	4895205015845	PSL 02 150W 5000K GR IP65					✓	✓			✓	✓
5016286	4895205016286	PSL 02 200W 5000K GR IP65					✓	✓				
5019959	4895205019959	PSL 02 PRO-5 50W 5000K IP65 BL	✓	✓					✓	✓		

PSL 03



Цв. температура
4 000K / 5 000K

ударопрочность
IK08

КОНСТРУКЦИЯ

Корпус изготовлен из литого алюминия, покрытого порошковой краской. Светильники снабжены линзовым модулем, обеспечивающим равномерное освещение автомобильных дорог между опорами. Несъемный встраиваемый линейный блок питания входит в комплект.

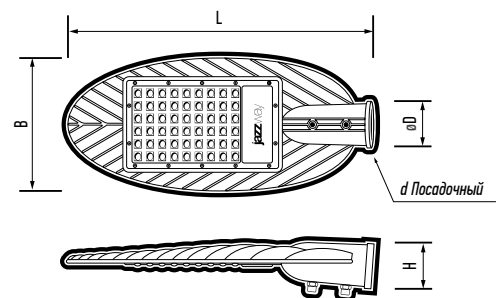

ХАРАКТЕРИСТИКИ

Источник света, светодиоды SMD2835
 Угол светораспределения в продольной и поперечной плоскостях, гр ° 60° / 120°
 Индекс цветопередачи, Ra > 70
 Входное напряжение, В ~190–260
 Цвет корпуса темно-серый
 Срок службы, часов 30 000
 Гарантийный срок 3 года

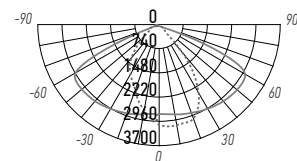

PSL 03 70W

Код для заказа	Штрих-код	Артикул	Мощность, Вт	Цветовая темп., К	Световой поток, лм	Реком. высота установки, м	Размеры, ЛхВхН, мм	Посадочный диаметр, Ø, мм	Вес, кг	Упак., шт.
5013735	4895205013735	PSL 03 30W 5000K GR IP65	30	5 000	3 000	4–6	315x142x66	Ø48	0,57	1/20
5022676	4895205022676	PSL 03 50W 4000K GR IP65	50	4 000	5 000	4–8	390x177x66	Ø48	1,05	1/12
5013759	4895205013759	PSL 03 50W 5000K GR IP65		5 000	7 000					
5022690	4895205022690	PSL 03 70W 4000K GR IP65	70	4 000	7 000	7	390x177x66	Ø48	1,10	1/12
5020412	4895205020412	PSL 03 70W 5000K GR IP65		5 000						
5020429	4895205020429	PSL 03 100W 5000K GR IP65	100	5 000	10 000	10	490x222x68	Ø60	1,65	1/5

Таблица совместимости моделей светильника с держателями на стену и кронштейнами на столб

Код для заказа	Штрих-код	Артикул	Держатель на стену для				Кронштейн на столб для					
			PSL D40*1.5		PSL D45*1.5		PSL D60*1.5		PSL D40*1.5		PSL D60*1.5	
			белый (5009516)	серый (5028159)	белый (1-0020196)	серый (5028166)	белый (5017443)	серый (5028173)	белый (5013728)	серый (5028180)	белый (5017450)	серый (5028203)
5013735	4895205013735	PSL 03 30W 5000K GR IP65			✓	✓						
5022676	4895205022676	PSL 03 50W 4000K GR IP65			✓	✓						
5013759	4895205013759	PSL 03 50W 5000K GR IP65			✓	✓						
5022690	4895205022690	PSL 03 70W 4000K GR IP65			✓	✓						
5020412	4895205020412	PSL 03 70W 5000K GR IP65			✓	✓						
5020429	4895205020429	PSL 03 100W 5000K GR IP65					✓	✓		✓	✓	

PSL 04-3

НОВИНКА

ударопрочность
IK08 гарантия
5 лет



PSL 04-3 100W

PSL 04-3 150W

PSL 04-3 200W

КОНСТРУКЦИЯ

Корпус светильников из литого алюминия.
Светильники снабжены линзовым модулем с закаленным стеклом, обеспечивающим равномерное освещение автомобильных дорог между опорами.
Светильники могут быть установлен как на вертикальную опору, так и на Г-образный кронштейн.
Встроенный драйвер входит в комплект поставки

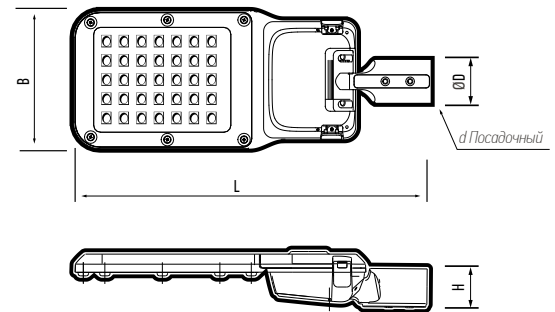

ХАРАКТЕРИСТИКИ

Угол светораспределения в продольной и поперечной оси, гр° 70° / 140°
Индекс цветопередачи, Ra > 70
Материал рассеивателя поликарбонат, закаленное стекло
Входное напряжение, В ~100–277
Срок службы, часов 50 000
Гарантийный срок 5 лет

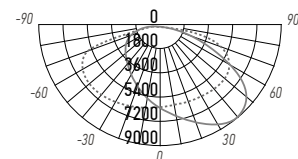

PSL 04-3 150W

Код для заказа	Штрих-код	Артикул	Мощность, Вт	Цветовая темп., К	Световой поток, лм	Реком. высота установки, м	Размеры, ЛхВхН, мм	Посадочный диаметр, Øд, мм	Вес, кг	Упак., шт.
5047402	4895205047402	PSL 04-3 100W 5000K GR IP65	100	5000	16 000	8–12	572x218x92	Ø60	3,50	1
5047419	4895205047419	PSL 04-3 150W 5000K GR IP65	150	5000	24 000	10–18	673x276x95	Ø60	4,10	1
5047426	4895205047426	PSL 04-3 200W 5000K GR IP65	200	5000	32 000	12–18	840x345x95	Ø60	5,00	1

Таблица совместимости моделей светильника с держателями на стену и кронштейнами на столб

Код для заказа	Штрих-код	Артикул	Держатель на стену для				Кронштейн на столб для					
			PSL D40*1.5		PSL D45*1.5		PSL D60*1.5		PSL D40*1.5		PSL D60*1.5	
			белый (5009516)	серый (5028159)	белый (1-0020196)	серый (5028166)	белый (5017443)	серый (5028173)	белый (5013728)	серый (5028180)	белый (5017450)	серый (5028203)
5047402	4895205047402	PSL 04-3 100W 5000K GR IP65					✓	✓			✓	✓
5047419	4895205047419	PSL 04-3 150W 5000K GR IP65					✓	✓			✓	✓
5047426	4895205047426	PSL 04-3 200W 5000K GR IP65					✓	✓			✓	✓

Фирма-производитель оставляет за собой право на внесение изменений в конструкцию, дизайн и комплектацию изделия, не ухудшающих его потребительских характеристик.

PSL 05-2

НОВИНКА

Световой поток,
180 Лм/Вт

ударопрочность
IK08

гарантия
5 лет



КОНСТРУКЦИЯ

Корпус изготовлен из литого алюминия. Светильники снабжены линзовым модулем обеспечивающим равномерное освещение улиц, автомобильных дорог и трасс между опорами. Возможно применение в помещениях с высокими требованиями к отсутствию пульсации светильников. Встроенный драйвер входит в комплект поставки.

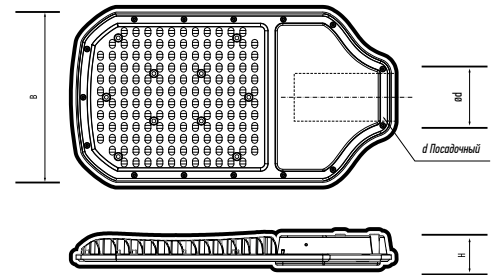

ХАРАКТЕРИСТИКИ

Источник света, светодиоды.....SMD2835
Угол светораспределения в продольной и поперечной плоскостях, гр° 60°/135°
Индекс цветопередачи, Ra.....>80
Коэффициент пульсации<5%
Входное напряжение, В~176-264
Цвет корпуса.....серый
Срок службы, часов 50000
Гарантийный срок 5 лет

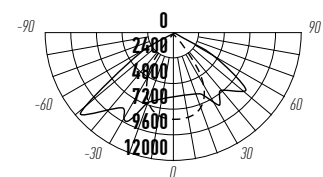

PSL 05-2 100W

Код для заказа	Штрих-код	Артикул	Мощность, Вт	Цветовая темп., К	Световой поток, лм	Реком. высота установки, м	Размеры, ЛхВхН, мм	Посадочный диаметр, Ø, мм	Вес, кг	Упак., шт.
5015098A	4895205015098	PSL 05-2 100w 5000K GR IP65	100	5000	18000	8-14	425x230x42	Ø60	1,85	1
5060012	4895205060012	PSL 05-2 150W 5000K GR IP65	150	5000	27000	12-18	455x250x44	Ø60	2,4	1
5060029	4895205060029	PSL 05-2 200W 5000K GR IP65	200	5000	36000	больше 12	500x270x46	Ø60	2,87	1

Таблица совместимости моделей светильника с держателями на стену и кронштейнами на столб

Код для заказа	Штрих-код	Артикул	Держатель на стену для						Кронштейн на столб для			
			PSL D40*1.5		PSL D45*1.5		PSL D60*1.5		PSL D40*1.5		PSL D60*1.5	
			белый (5009516)	серый (5028159)	белый (1-0020196)	серый (5028166)	белый (5017443)	серый (5028173)	белый (5013728)	серый (5028180)	белый (5017450)	серый (5028203)
5015098A	4895205015098	PSL 05-2 100w 5000K GR IP65					✓	✓			✓	✓
5060012	4895205060012	PSL 05-2 150W 5000K GR IP65					✓	✓			✓	✓
5060029	4895205060029	PSL 05-2 200W 5000K GR IP65					✓	✓			✓	✓

PSL 06 SENSOR

ударопрочность
IK08



КОНСТРУКЦИЯ

Светильники снабжены линзовым модулем и датчиком освещенности. Светильники автоматически включаются и выключаются в зависимости от уровня освещенности. Драйвер светильников интегрирован в светодиодный модуль.

ХАРАКТЕРИСТИКИ

Источник света, светодиоды.....SMD2835
Угол светораспределения в продольной и поперечной плоскостях, гр°.....60° / 130°
Индекс цветопередачи, Ra.....> 70
Входное напряжение, В.....~198–253
Срок службы, часов.....30 000
Гарантийный срок.....2 года

ХАРАКТЕРИСТИКИ ДАТЧИКА

Угол действия датчика, гр°.....180°
Оптический порог срабатывания, Лк, вкл.....<35±10%
Оптический порог срабатывания, Лк, выкл.....>40±10%

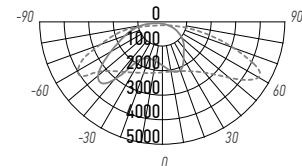
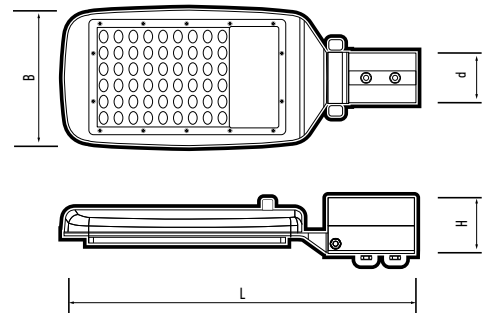

PSL 06 SENSOR 80W

Код для заказа	Штрих-код	Артикул	Мощность, Вт	Цветовая темп., К	Световой поток, лм	Реком. высота установки, м	Размеры, ЛxВxН, мм	Посадочный диаметр, Ø, мм	Вес, кг	Упак., шт.
5016019	4895205016019	PSL 06 50W SENSOR 5000K IP65	50	5 000	4 750	4–6	390x140x80	Ø60	0,96	1/20
5042506	4895205042506	PSL 06 80W SENSOR 5000K IP65	80	5 000	7 600	6–8	465x190x80	Ø60	1,60	1/20

Таблица совместимости моделей светильника с держателями на стену и кронштейнами на столб

Код для заказа	Штрих-код	Артикул	Держатель на стену для						Кронштейн на столб для			
			PSL D40*1.5		PSL D45*1.5		PSL D60*1.5		PSL D40*1.5		PSL D60*1.5	
			белый (5009516)	серый (5028159)	белый (1-0020196)	серый (5028166)	белый (5017443)	серый (5028173)	белый (5013728)	серый (5028180)	белый (5017450)	серый (5028203)
5016019	4895205016019	PSL 06 50W SENSOR 5000K IP65					✓	✓			✓	✓
5042506	4895205042506	PSL 06 80W SENSOR 5000K IP65					✓	✓			✓	✓

PSL 07

ударопрочность
IK07



КОНСТРУКЦИЯ

Корпус изготовлен из литого алюминия, покрытого порошковой краской. Светильники снабжены линзовым модулем, обеспечивающим равномерное освещение автомобильных дорог между опорами. Ребра на корпусе светильников увеличивают площадь конвекции, что обеспечивает равномерный теплообмен и эффективное естественное охлаждение. Драйвер светильников интегрирован в светодиодный модуль.

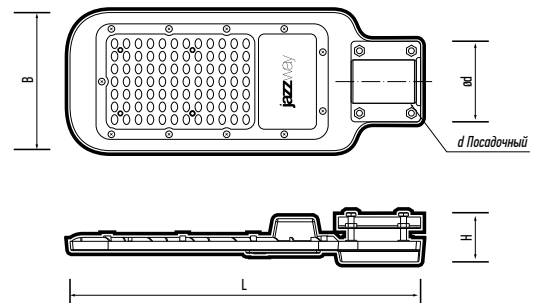

ХАРАКТЕРИСТИКИ

Источник света, светодиоды.....SMD2835
Угол светораспределения в продольной и поперечной плоскостях, гр°.....60° / 120°
Индекс цветопередачи, Ra.....> 70
Коэффициент пульсации.....<15%
Входное напряжение, В.....~180–260
Коэффициент мощности, cos φ.....> 0,99
Срок службы, часов.....35 000
Гарантийный срок.....3 года

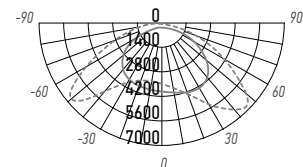

PSL 07 100W

Код для заказа	Штрих-код	Артикул	Мощность, Вт	Цветовая темп., К	Световой поток, Лм	Размеры, LxВxН, мм	Реком. высота установки, м	Посадочный диаметр, Øд, мм	Вес, кг	Упак., шт.
5041035	4895205041035	PSL 07 30W 5000K GR IP65	30	5000	3 600	340x123x40	4–6	Ø40	0,58	1/20
5041059	4895205041059	PSL 07 50W 5000K GR IP65	50	5000	6 000	382x157x40	4–6	Ø40	0,71	1/20
5041073	4895205041073	PSL 07 80W 5000K GR IP65	80	5000	9 600	445x117x53	6–10	Ø60	0,94	1/12
5041097	4895205041097	PSL 07 100W 5000K GR IP65	100	5000	12 000	500x197x53	8–12	Ø60	1,14	1/10
5041110	4895205041110	PSL 07 120W 5000K GR IP65	120	5000	14 400	500x197x53	8–12	Ø60	1,14	1/10

Таблица совместимости моделей светильника с держателями на стену и кронштейнами на столб

Код для заказа	Штрих-код	Артикул	Держатель на стену для						Кронштейн на столб для			
			PSL D40*1.5		PSL D45*1.5		PSL D60*1.5		PSL D40*1.5		PSL D60*1.5	
			белый (5009516)	серый (5028159)	белый (1-0020196)	серый (5028166)	белый (5017443)	серый (5028173)	белый (5013728)	серый (5028180)	белый (5017450)	серый (5028203)
5041035	4895205041035	PSL 07 30W 5000K GR IP65	✓	✓					✓	✓		
5041059	4895205041059	PSL 07 50W 5000K GR IP65	✓	✓					✓	✓		
5041073	4895205041073	PSL 07 80W 5000K GR IP65					✓	✓			✓	✓
5041097	4895205041097	PSL 07 100W 5000K GR IP65					✓	✓			✓	✓
5041110	4895205041110	PSL 07 120W 5000K GR IP65					✓	✓			✓	✓

PSL 08

НОВИНКА

ударопрочность
IK07

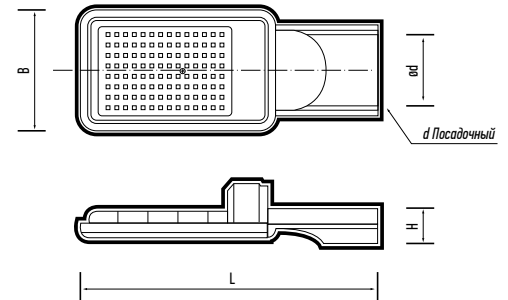

PSL 08 30W
PSL 08 50W
PSL 08 80W
PSL 08 100W

PSL 08 100W
PSL 08 150W
PSL 08 200W

КОНСТРУКЦИЯ

Светильники мощностью 100 Вт, 150 Вт и 200 Вт снабжены линзовым модулем. Драйвер светильника интегрирован в светодиодный модуль.

ХАРАКТЕРИСТИКИ

Источник света, светодиодыSMD2835
Угол светораспределения в продольной и поперечной плоскостях, гр °70°/140°
Индекс цветопередачи, Ra > 70
Входное напряжение, В ~180–260
Срок службы, часов 35 000
Гарантийный срок 3 года

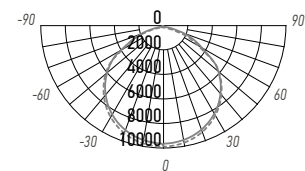

PSL 08 100W 120°

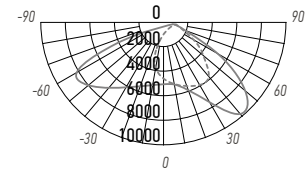

PSL 08 150W 140/70°

Код для заказа	Штрих-код	Артикул	Мощность, Вт	Цветовая темп., К	Световой поток, лм	Угол светораспределения		Материал рассеивателя	Реком. высота установки, м	Размеры, ЛхВхН, мм	Посадочный диаметр, Øд, мм	Вес, кг	Упак., шт.
						продольно	поперечно						
5045767	4895205045767	PSL 08 30W 5000K GR 120° IP65	30	5 000	3 300	120°		закаленное стекло	4–6	258x103x31	Ø50	0,50	1/10
5045781	4895205045781	PSL 08 50W 5000K GR 120° IP65	50	5 000	5 500				4–6	293x127x43	Ø50	0,61	1/6
5045804	4895205045804	PSL 08 80W 5000K GR 120° IP65	80	5 000	8 800				6–10	372x156x44	Ø60	0,98	1/4
5045828	4895205045828	PSL 08 100W 5000K GR 120° IP65	100	5 000	11 000				8–12	372x156x44	Ø60	1,02	1/4
НОВИНКА 5050686	4895205050686	PSL 08 100W 5000K GR 140/70° IP65	100	5 000	11 000	70°	140°	поликарбонат, закаленное стекло	8–12	431x184x44	Ø60	1,43	1/4
5045842	4895205045842	PSL 08 150W 5000K GR 140/70° IP65	150	5 000	16 500				8–12	431x184x44	Ø60	1,43	1/4
5045866	4895205045866	PSL 08 200W 5000K GR 140/70° IP65	200	5 000	22 000				12–18	519x230x49	Ø60	1,70	1/2

Таблица совместимости моделей светильника с держателями на стену и кронштейнами на столб

Код для заказа	Штрих-код	Артикул	Держатель на стену для						Кронштейн на столб для			
			PSL D40*1.5		PSL D45*1.5		PSL D60*1.5		PSL D40*1.5		PSL D60*1.5	
			белый (5009516)	серый (5028159)	белый (1-0020196)	серый (5028166)	белый (5017443)	серый (5028173)	белый (5013728)	серый (5028180)	белый (5017450)	серый (5028203)
5045767	4895205045767	PSL 08 30W 5000K GR IP65			✓	✓						
5045781	4895205045781	PSL 08 50W 5000K GR IP65			✓	✓						
5045804	4895205045804	PSL 08 80W 5000K GR IP65					✓	✓			✓	✓
5045828	4895205045828	PSL 08 100W 5000K GR IP65					✓	✓			✓	✓
5045842	4895205045842	PSL 08 150W 5000K GR IP65					✓	✓			✓	✓
5045866	4895205045866	PSL 08 200W 5000K GR IP65					✓	✓			✓	✓



Парковые светильники предназначены для освещения городских скверов, парков и бульваров, прогулочных дорожек, приусадебных территорий, садово-парковых и пешеходных зон, автостоянок, территорий перед торговыми комплексами.
Светильники венчающие предназначены для установки на трубу диаметром до 80 мм*.

ХАРАКТЕРИСТИКИ*

Входное напряжение, В.....~230
Коэффициент пульсации < 5%
Материал корпуса литой алюминий
Диапазон рабочих температур, °С..... -40...+50
Матер. рассеивателя закаленное стекло
Срок службы, часов 25 000–50 000
Гарантийный срок 2–5 лет

* Если не указано иное.

СВЕТИЛЬНИКИ ПАРКОВЫЕ

2.3

230 В



У1

ЕАС

PGL 02

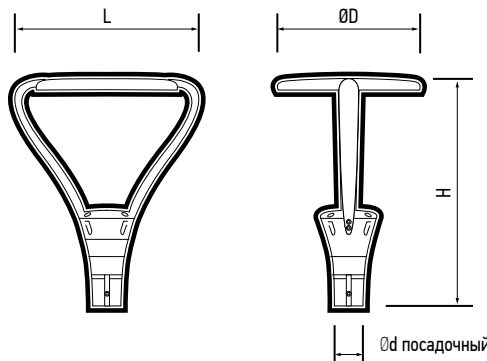

LED ударопрочность IK09 степень защиты IP65 гарантия 5 лет

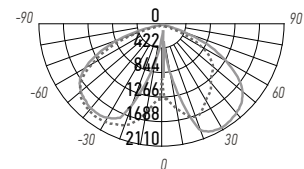

PGL 02 60W

КОНСТРУКЦИЯ

Корпус изготовлен из литого алюминия, покрытого порошковой краской.
Светильники оснащены специализированным линзовым модулем-рассеивателем, что обеспечивает равномерное освещение большой площади вокруг опоры.

ХАРАКТЕРИСТИКИ

Источник света, светодиоды..... Lumileds SMD3030
Угол светораспределения, гр°..... 120°
Входное напряжение, В..... ~100–277
Цвет корпуса..... темно-серый
Материал рассеивателя..... стекло
Срок службы, часов..... 50 000

Код для заказа	Штрих-код	Артикул	Мощность, Вт	Цветовая темп., К	Световой поток, Лм	Индекс цветопередачи, Ra	Коэффициент мощности cos φ	Реком. высота установки, м	Посадочный диаметр, ØD, мм	Размеры, ØDxLxH, мм	Вес, кг	Упак., шт.
5023680	4895205023680	PGL 02 60W 3000K GR IP65	60	3 000	6 600	>80	> 0,95	4–6	Ø80	Ø450x578x717	8,5	1
5023697	4895205023697	PGL 02 60W 5000K GR IP65		5 000								

PGL 03

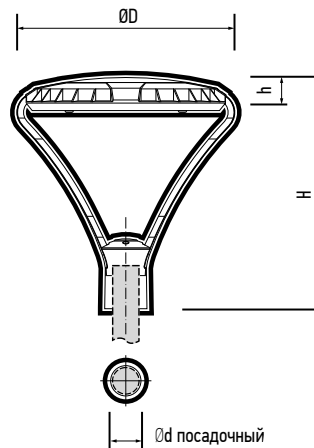

LED ударопрочность IK06 степень защиты IP65 гарантия 5 лет

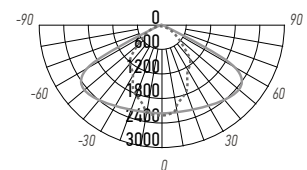

PGL 03 60W

КОНСТРУКЦИЯ

Корпус изготовлен из литого алюминия, покрытого порошковой краской.
Светильники оснащены специализированным линзовым модулем-рассеивателем, что обеспечивает равномерное освещение большой площади вокруг опоры.

ХАРАКТЕРИСТИКИ

Источник света, светодиоды..... SMD3030
Угол светораспределения в продольной и поперечной плоскостях, гр°..... 90°/150°
Входное напряжение, В..... ~100–277
Срок службы, часов..... 50 000

Код для заказа	Штрих-код	Артикул	Мощность, Вт	Цветовая темп., К	Световой поток, Лм	Индекс цветопередачи, Ra	Коэффициент мощности cos φ	Цвет корпуса	Реком. высота установки, м	Посадочный диаметр, ØD, мм	Размеры, ØDxHxh, мм	Вес, кг	Упак., шт.
5041332	4895205041332	PGL 03 60W 3000K BL IP65	60	3 000	6 000	>70	> 0,90	черный	5	Ø60	Ø450x500x75	8,35	1
5032170	4895205032170	PGL 03 60W 3000K GR IP65						серый					
5034013	4895205034013	PGL 03 60W 5000K BL IP65	60	5 000	6 000	>70	> 0,90	черный	5	Ø60	Ø450x500x75	8,35	1
5027268	4895205027268	PGL 03 60W 5000K GR IP65						серый					

PGL 04

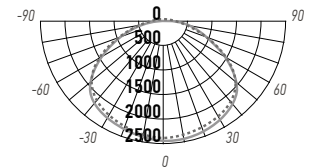
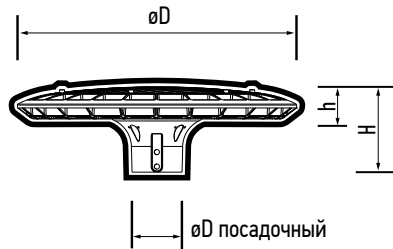

PGL 04 60W

КОНСТРУКЦИЯ

Светильники венчающие предназначены для установки на трубу диаметром до 60 мм. Рекомендуемая высота установки 3–6 метров. Корпус изготовлен из прочного литого алюминия, покрытого порошковой краской.

ХАРАКТЕРИСТИКИ

Источник света, светодиоды SMD2835
 Угол светораспределения, гр° 100°
 Входное напряжение, В ~198-253
 Диапазон рабочих температур, °С -30...+50
 Срок службы, часов 25000
 Гарантийный срок 2 года

Код для заказа	Штрих-код	Артикул	Мощность, Вт	Цветовая темп., К	Световой поток, Лм	Индекс цветопередачи, Ra	Кэф-фициент мощности cos φ	Цвет корпуса	Реком. высота установки, м	Посадочный диаметр, Ød, мм	Размеры, ØDxHxh, мм	Вес, кг	Упак., шт.
5033788	4895205033788	PGL 04 60W 3000K GR IP65	60	3000	6 000	>70	> 0,90	серый	3–6	ø64	ø380x120x45	3,00	1
5033962	4895205033962	PGL 04 60W 5000K BL IP65		черный									
5033795	4895205033795	PGL 04 60W 5000K GR IP65		серый									

PGL 05

НОВИНКА

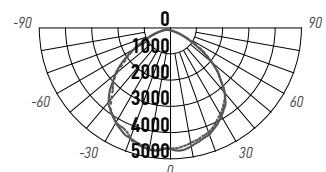
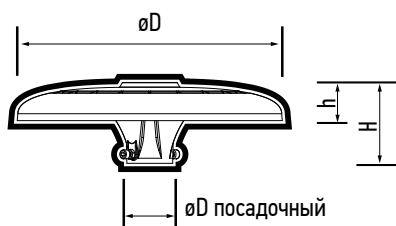

PGL 05 60W

КОНСТРУКЦИЯ

Светильники венчающие предназначены для установки на трубу диаметром до 60 мм. Рекомендуемая высота установки 4–6 метров. Корпус изготовлен из прочного литого алюминия, покрытого порошковой краской.

ХАРАКТЕРИСТИКИ

Источник света, светодиоды SMD 2835
 Угол светораспределения, гр° 120°
 Входное напряжение, В ~160-265
 Диапазон рабочих температур, °С -40...+50
 Цвет корпуса черный
 Срок службы, часов 50000
 Гарантийный срок 5 лет

Код для заказа	Штрих-код	Артикул	Мощность, Вт	Цветовая темп., К	Световой поток, Лм	Индекс цветопередачи, Ra	Кэф-фициент мощности cos φ	Реком. высота установки, м	Посадочный диаметр, ØD, мм	Размеры, ØDxHxh, мм	Вес, кг	Упак., шт.
5060043	4895205060043	PGL 05 60W 3000K BL IP65	60	3000	7200	>80	>0,9	4–6	ø60	ø382x117x55	2,11	1/4
5060036	4895205060036	PGL 05 60W 5000K BL IP65	60	5000	7200	>80	>0,9	4–6	ø60	ø382x117x55	2,11	1/4

PGB под лампу с цоколем E27

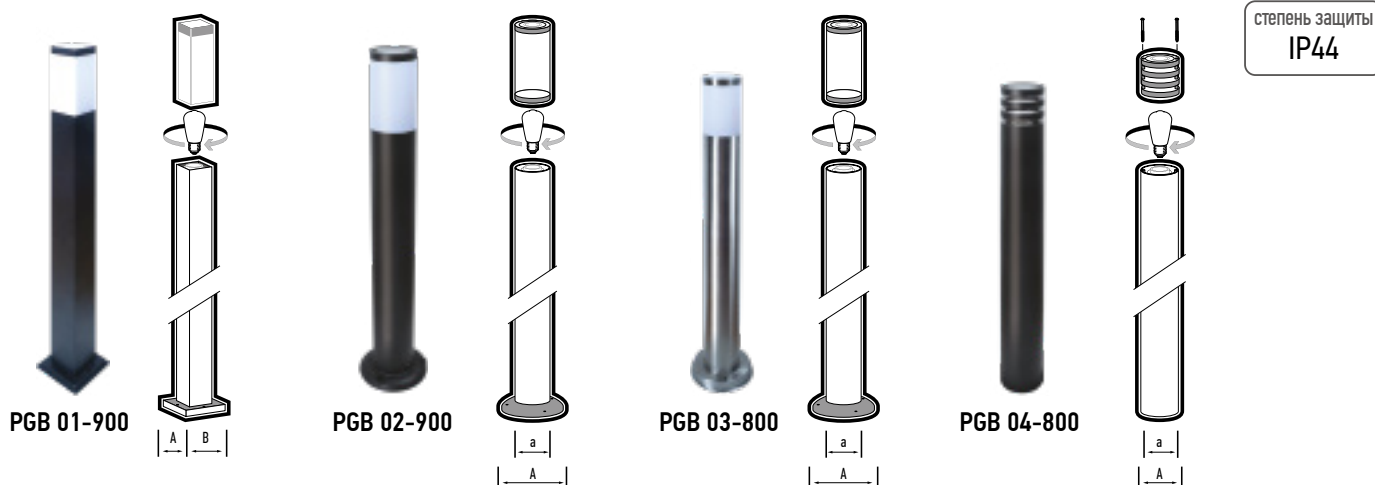

Светильники садово-парковые серии PGB подходят для общего и декоративного освещения дорожек, лужаек, скверов, открытых площадок, придомовых территорий.

КОНСТРУКЦИЯ

Предназначены под лампу с цоколем E27 (лампа в комплект не входит). Замена лампы происходит без демонтажа светильника. Способ установки - в фундамент.

ХАРАКТЕРИСТИКИ

Входное напряжение, В.....~230
 Патрон E27
 Максимальная мощность лампы, Вт..... 60
 Материал рассеивателя..... закаленное стекло
 Диапазон рабочих температур, °С..... -40...+40
 Гарантийный срок 2 года

Код для заказа	Штрих-код	Артикул	Материал корпуса	Цвет корпуса	Тип колбы	Размеры корпуса АхВхН, мм	Размеры корпуса ØАхВхН, мм	Вес, кг	Упак., шт.
5040717	4895205040717	PGB 01-900 E27 230V BL IP44	нержавеющая сталь, поликарбонат	черный	G45, C37	100x100x900		1,3	1/6
5040731	4895205040731	PGB 02-900 E27 230V BL IP44	нержавеющая сталь, поликарбонат	черный	A60, G45, C37		Ø130xØ90x900	2,0	1/4
5040755	4895205040755	PGB 03-800 E27 230V CH IP44	алюминий, поликарбонат	хром	A60, G45, C37		Ø130xØ90x800	2,0	1/4
5040779	4895205040779	PGB 04-800 E27 230V BL IP44	нержавеющая сталь, поликарбонат	черный	A60, G45, C37		Ø90xØ90x800	1,3	1/6

Архитектурные светильники используются для наружного и внутреннего освещения. Предназначены как для подсветки фасадов зданий, стен, так и для интерьерного освещения.

ХАРАКТЕРИСТИКИ*

Источник света, светодиоды	SMD2835
Входное напряжение, В.....	230±10%
Коэффициент пульсации	< 5%
Срок службы, часов	25 000-30 000
Гарантийный срок	2-3 года

* Если не указано иное.

СВЕТИЛЬНИКИ АРХИТЕКТУРНЫЕ

2.4

230 В

ERC

PWL

LED	цвет. температура 3 000K / 6 500K	степень защиты IP65	У1
------------	---	-------------------------------	-----------

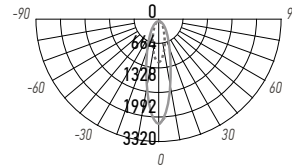
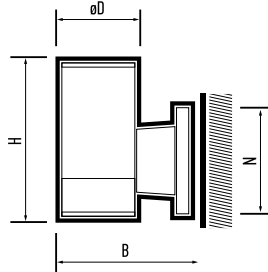

PWL-200110/30D 1X9W

PWL-200110/30D 1x9W

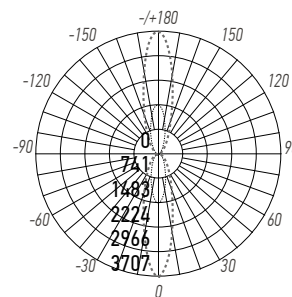
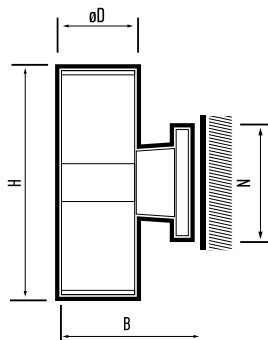

PWL-300110/30D 2X9W

PWL-300110/30D 2x12W

КОНСТРУКЦИЯ

- Корпус из алюминия, покрытый порошковой краской.
- Рассеиватель – прозрачное закаленное стекло/ПММА-оптические линзы.
- Крепление на опорную поверхность стены.
- Тип крепления – накладной. Крепеж в комплекте.
- Встроенный драйвер входит в комплект поставки.

ХАРАКТЕРИСТИКИ

- Источник света, светодиоды SMD2835
- Угол светораспределения, гр° 30°

- Индекс цветопередачи, Ra > 75
- Входное напряжение, В ~198–253
- Коэффициент пульсации < 5 %
- Коэффициент мощности, cos φ > 0,50
- Материал корпуса алюминий
- Материал рассеивателя закаленное стекло
- Класс защиты от поражения электрическим током I
- Диапазон рабочих температур, °С –30...+50
- Срок службы, часов 30 000
- Гарантийный срок 2 года

Код для заказа	Штрих-код	Артикул	Мощность, Вт	Световой поток, лм	Цветовая темп., К	Цвет корпуса	Исполнение	Размеры, ØDxHxBxN, мм	Вес, кг	Упак., шт.	
5042056	4895205042056	PWL-200110/30D 1x9W 3000K GR IP65	9	810	3 000	серый	одностороннее	Ø110x200x170x104	0,80	1/20	
2857965B	4897062857965	PWL-200110/30D 1x9W 6500K BL IP65			6 500	черный					
2857989B	4897062857989	PWL-200110/30D 1x9W 6500K GR IP65			6 500	серый					
1018618B	4690601018618	PWL-26090/30D 2x5W 6500K BL IP65	10	900	6 500	черный	двустороннее	Ø90x260x150x104	0,72	1/20	
1018601B	4690601018601	PWL-26090/30D 2x5W 6500K GR IP65				серый					
5033146B	4895205033146	PWL-300110/30D 2x9W 3000K GR IP65	18	1 620	3 000	серый	двустороннее	Ø110x300x170x104	1,20	1/10	
2857927B	4897062857927	PWL-300110/30D 2x9W 6500K BL IP65				6 500					черный
2857941B	4897062857941	PWL-300110/30D 2x9W 6500K GR IP65				6 500					серый
5015142B	4895205015142	PWL-300110/30D 2x12W 6500K BL IP65	24	2 160	6 500	черный	двустороннее	Ø110x300x170x104	1,30	1/10	
5015128B	4895205015128	PWL-300110/30D 2x12W 6500K GR IP65				серый					

PWL

НОВИНКА

LED

степень защиты
IP54

У2



PWL-18095 1x8W

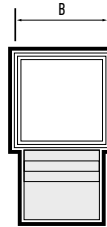
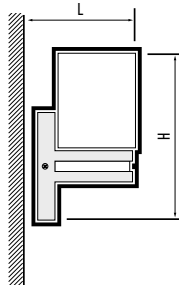

PWL-23095 2x8W

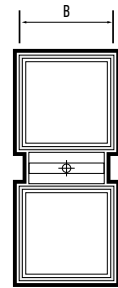
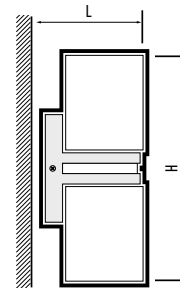

Вариант 1

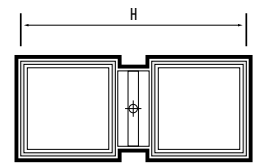
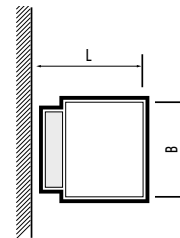

Вариант 2

КОНСТРУКЦИЯ

Современный дизайн, корпус из пластика.
Можно использовать для наружного освещения при условии, что светильники устанавливаются под навесом.
Универсальный светильник подходит для вертикального и горизонтального монтажа.
Тип крепления – накладной. Крепление в комплекте.
Встроенный драйвер входит в комплект пост

ХАРАКТЕРИСТИКИ

Источник света, светодиоды..... SMD 2835
Угол светораспределения, гр°..... 80°
Индекс цветопередачи, Ra..... >80
Входное напряжение, В..... ~198-253
Коэффициент мощности, cos φ..... >0,5
Материал корпуса..... пластик
Материал рассеивателя..... пластик
Класс защиты от поражения электрическим током..... II
Диапазон рабочих температур, °С..... -30°...+50°
Срок службы, часов..... 25 000
Гарантийный срок..... 2 года

Код для заказа	Штрих-код	Артикул	Мощность, Вт	Цветовая темп., К	Световой поток, лм	Цвет корпуса	Исполнение	Размеры, LxВxН, мм	Вес, кг	Упак., шт.
5053175	4895205053175	PWL-18095 1x8w 4000K BL IP54	8	4000	400	черный	одностороннее	140x95x180	0,40	1/20
5053151	4895205053151	PWL-23095 2x8w 4000K BL IP54	16		800		двухстороннее	140x95x230	0,66	1/10

PWL

НОВИНКА

LED

степень защиты
IP54

У2



PWL - 07565/80D 2x2W

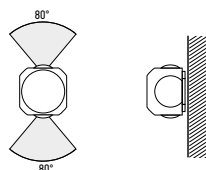
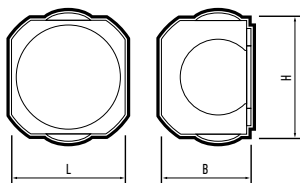

PWL - 07575/80D 4x2W

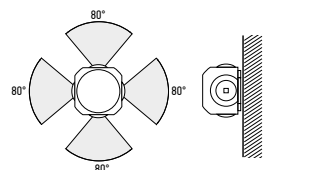
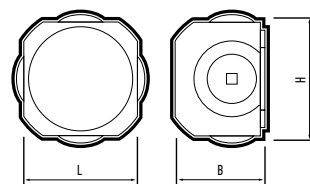

КОНСТРУКЦИЯ

Современный дизайн, корпус из пластика.
Можно использовать для наружного освещения при условии, что светильники устанавливаются под навесом.
Тип крепления – накладной. Крепление в комплекте.
Встроенный драйвер входит в комплект поставки.

ХАРАКТЕРИСТИКИ

Источник света, светодиоды..... SMD 2835
Угол светораспределения, гр°..... 80°
Индекс цветопередачи, Ra..... >80
Входное напряжение, В..... ~198-253
Кэффициент мощности, cos φ..... >0,5
Материал корпуса..... пластик
Материал рассеивателя..... АБС-пластик
Класс защиты от поражения электрическим током..... II
Диапазон рабочих температур, °С..... -25°...+50°
Срок службы, часов..... 30 000
Гарантийный срок..... 2 года

Код для заказа	Штрих-код	Артикул	Мощность, Вт	Цветовая темп., К	Световой поток, лм	Цвет корпуса	Исполнение	Размеры, LxВxН, мм	Вес, кг	Упак., шт.
5055933	4895205055933	PWL - 07565/80D 2x2w 4000K BL IP54	2x2	4000	200	черный	двухстороннее	65x75x45	0,10	1/50
5055957	4895205055957	PWL - 07575/80D 4x2w 4000K BL IP54	4x2		400		четырёхстороннее	75x75x45	0,12	1/50

PWL-80

LED

степень защиты
IP54

У1



PWL-80110 4W



PWL-80160 6W



PWL-80210 8W

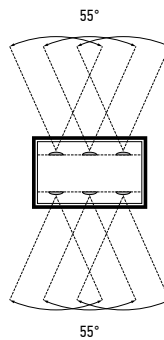
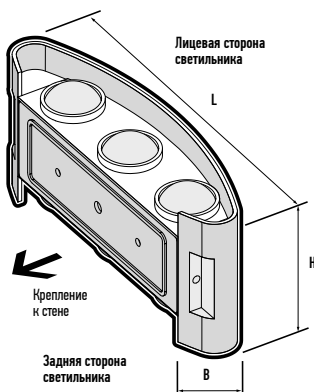

Светораспределение
PWL

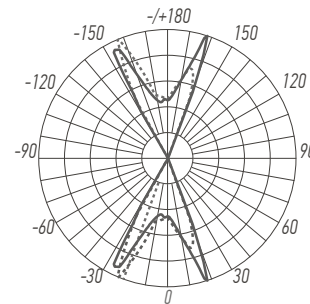

PWL-80160 6W

КОНСТРУКЦИЯ

Современный дизайн, корпус из пластика.
Можно использовать для наружного освещения при условии, что светильники устанавливаются под навесом.
Тип крепления – накладной. Крепление в комплекте.
Встроенный драйвер входит в комплект поставки.

ХАРАКТЕРИСТИКИ

Источник света, светодиоды SMD2835
Угол светораспределения, гр° 55°
Индекс цветопередачи, Ra >70
Входное напряжение, В ~198–253
Коэффициент мощности, cos φ > 0,50
Материал корпуса пластик
Материал рассеивателя пластик
Класс защиты от поражения электрическим током II
Диапазон рабочих температур, °С -25...+50
Срок службы, часов 25 000
Гарантийный срок 2 года

Код для заказа	Штрих-код	Артикул	Мощность, Вт	Световой поток, лм	Цветовая темп., К	Исполнение	Цвет корпуса	Размеры, LxHxB, мм	Вес, кг	Упак., шт.
5039834	4895205039834	PWL-80110 4W 4000K BL 230V IP54	4	280	4 000	двустороннее	черный	110x78x42	0,12	1/50
5039858	4895205039858	PWL-80160 6W 4000K BL 230V IP54	6	420	4 000	двустороннее		160x78x60	0,14	1/50
5039872	4895205039872	PWL-80210 8W 4000K BL 230V IP54	8	560	4 000	двустороннее		210x78x76	0,16	1/50

PWL-120

LED степень защиты IP65 Y1



PWL-12080/40D 2x4W

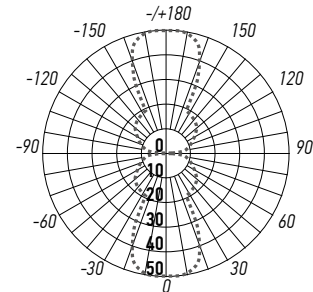
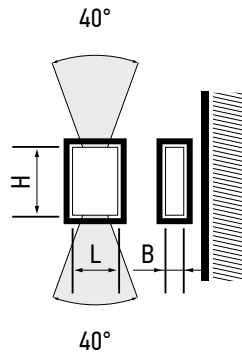

PWL-12080/40D 2X4W



PWL-120120/0-90D 2x4W

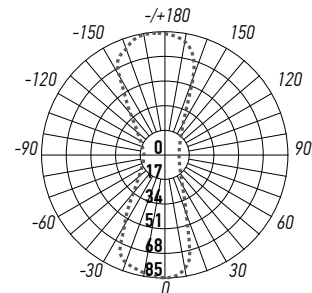
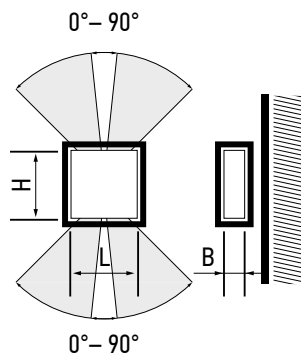

PWL-120120/0-90D 2X4W



PWL-120120/0-90D 4x2W

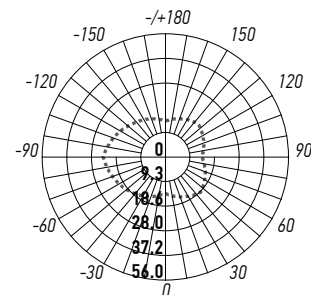
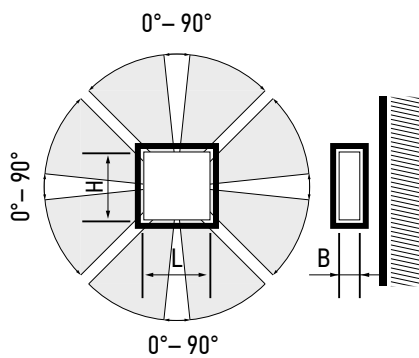

PWL-120120/0-90D 4X2W

КОНСТРУКЦИЯ

Светильники светодиодные фасадные PWL производятся в двух модификациях: двухстороннего и четырехстороннего свечения с постоянным углом светораспределения (PWL-12080/40D) и с переменным (PWL-120120/0-90D). Светильники PWL-120120/0-90D имеют гибкие настройки угла светораспределения верхнего и нижнего светодиодных модулей от 0° до 90°.

Регулировка модулей осуществляется независимо друг от друга и может быть несимметричной, относительно вертикальной оси светильника.

ХАРАКТЕРИСТИКИ

Источник света, светодиоды..... SMD2835
 Индекс цветопередачи, Ra..... > 70
 Входное напряжение, В..... ~100-253
 Коэффициент мощности, cos φ..... > 0,50
 Материал корпуса..... пластик
 Материал линзового модуля..... стекло
 Класс защиты от поражения электрическим током..... II
 Диапазон рабочих температур, °С..... -25...+50
 Срок службы, часов..... 30 000
 Гарантийный срок..... 2 года

Код для заказа	Штрих-код	Артикул	Мощность, Вт	Световой поток, лм	Цветовая темп., К	Угол светораспределения	Исполнение	Цвет корпуса	Размеры, LxHxB, мм	Вес, кг	Упак., шт.
5024786	4895205024786	PWL-12080/40D 2x4W 4000K GR IP65	2x4	250	4000	40°	двухстороннее	серый	80x120x30	0,18	1/50
5024847	4895205024847	PWL-120120/0-90D 2x4W 4000K BL IP65					двухстороннее	черный	120x120x52		
5045743	4895205045743	PWL-120120/0-90D 4x2W 4000K BL IP65	4x2			0-90°	четырёхстороннее				

PWW

LED	степень защиты IP67	гарантия 3 года	У1
-----	------------------------	--------------------	----



PWW 1000

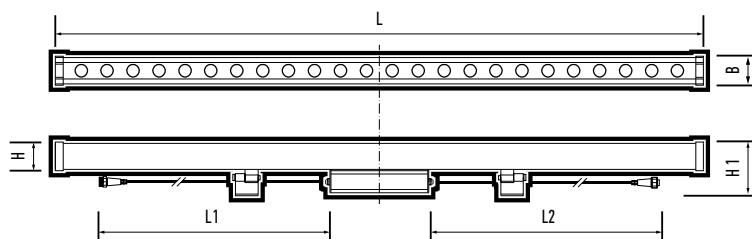

PWW 1000

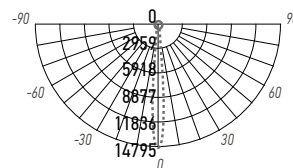

PWW 1000 24W

Светильники предназначены для создания равномерного освещения фасадов зданий, архитектурных сооружений, а также для фоновой подсветки стен.

КОНСТРУКЦИЯ

Поворотный механизм крепления на опорную поверхность.
Возможно подключение в линию. Корпус светильника герметичный.
Защитное прозрачное закаленное стекло.
Драйвер входит в комплект поставки.

ХАРАКТЕРИСТИКИ

Источник света, светодиоды..... SMD3030
Угол светораспределения, гр°..... 15°
Индекс цветопередачи, Ra..... > 80
Входное напряжение, В..... ~85–265
Коэффициент мощности, cos φ..... > 0,90
Материал корпуса..... литой алюминий
Цвет корпуса..... серый
Материал линзового модуля..... закаленное стекло
Класс защиты от поражения электрическим током..... I
Диапазон рабочих температур, °С..... –35...+50
Срок службы, часов..... 30 000
Гарантийный срок..... 3 года

Код для заказа	Штрих-код	Артикул	Мощность, Вт	Световой поток, лм	Цветовая темп., К	Угол светораспределения	Кол-во светильников, подключаемых в линию, шт.	Размеры, LxBxHx(H1), мм	Вес, кг	Упак., шт.
5039810	4895205039810	PWW 500 12W 15° 6500K IP67	12	1200	6 500	15°	10	500x44x26 (80)	1,00	1/9
5024014	4895205024014	PWW 1000 24W 15° 3000K IP67	24	2400	3 000		6	1 000x44x26 (80)	1,80	1/20
5024038	4895205024038	PWW 1000 24W 15° 6500K IP67			6 500					

PWW 1000 24V SNAKE модули светодиодные

LED	24В	степень защиты IP67	гарантия 3 года	У1
-----	-----	------------------------	--------------------	----



PWW 1000 24V SNAKE

В комплект входят крепежные клипсы (угол поворота 90°)



Комплектность



Максимальный угол поворота секции 90°

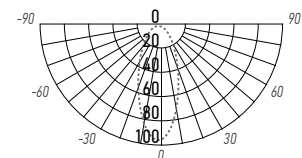
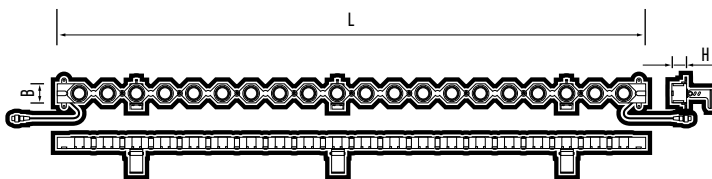
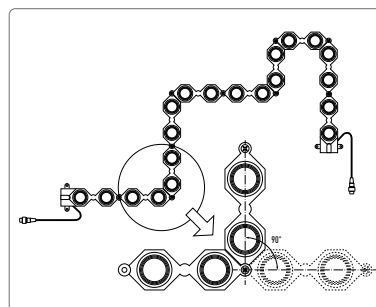

PWW 1000 24V SNAKE (ОДНОГО МОДУЛЯ)

КОНСТРУКЦИЯ

PWW 1000 24V SNAKE

Светодиодный модуль – гибкая конструкция состоящая из 10 двойных блоков с углом поворота $\pm 90^\circ$.
 Рассчитан для работы в сети постоянного напряжения DC24В.
 Два модуля между собой имеют угол поворота $\pm 90^\circ$.
 (Блок питания приобретается отдельно).

ХАРАКТЕРИСТИКИ

Источник света, светодиоды SMD3030
Угол светораспределения, гр° 30°
Индекс цветопередачи, Ra > 80
Входное напряжение, В ~198–253
Материал корпуса поликарбонат
Материал рассеивателя поликарбонат
Цвет корпуса серый
Класс защиты от поражения электрическим током II
Диапазон рабочих температур, °С -20...+40
Срок службы, часов 30 000
Гарантийный срок 3 года

Код для заказа	Штрих-код	Артикул	Мощность, Вт	Световой поток, лм	Цветовая темп., К	Кол-во светильников, подключаемых в линию, шт.	Размеры, ЛхВхН, мм	Вес, кг	Упак., шт.
5050143	4895205050143	PWW 1000 20W 24V SNAKE 30° 3000K IP67	20	1200	3000	3	1000x30x20	0,45	1/25
5050167	4895205050167	PWW 1000 20W 24V SNAKE 30° 6500K IP67			6500				

PST/W

LED УХЛ4



PST/W R150 2W

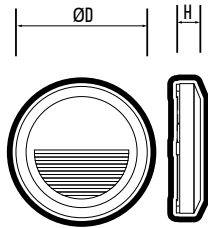

PST/W S120120 3W

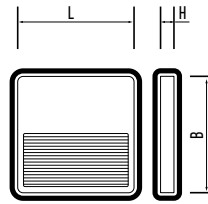

PST/W S120090 2W

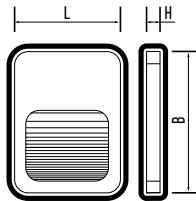

PST/W S124124 2W

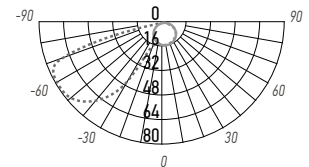
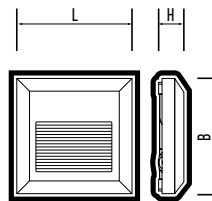

PST/W R150 2W



PST/W S230080 3W

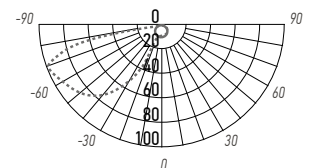
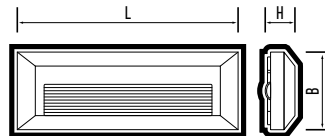

PST/W S230080 3W



PST/W S230080 5W

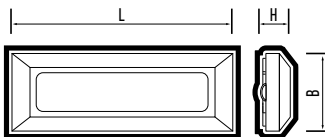

Светодиодные светильники PST/W используются для уличного и внутреннего (интерьерного) освещения стен, ступеней лестниц.

КОНСТРУКЦИЯ

Отличительными характеристиками данных моделей являются современный дизайн, прочный пластиковый корпус, компактный размер.

Тип монтажа накладной. Крепеж входит в комплект поставки.

Встроенный драйвер входит в комплект поставки.

ХАРАКТЕРИСТИКИ

Источник света, светодиоды SMD2835
Индекс цветопередачи, Ra > 70
Входное напряжение, В ~100–253
Коэффициент мощности, cos φ > 0,50
Материал корпуса пластик
Материал рассеивателя PST/W S230080 поликарбонат
Класс защиты от поражения электрическим током II
Диапазон рабочих температур, °С –25...+50
Срок службы, часов 30 000
Гарантийный срок 2 года

Код для заказа	Штрих-код	Артикул	Мощность, Вт	Световой поток, лм	Цветовая темп., К	Угол светораспределения в продольной и поперечной пл., гр°	Степень защиты	Цвет корпуса	Размеры, L(Ø)xBxH, мм	Вес, кг	Упак., шт.
5005600	4895205005600	PST/W R150 2W 4000K GREY IP65	2	70	4000	60°/120°	IP65	серый	Ø150x27	0,28	1/50
5005570	4895205005570	PST/W S120090 2W 4000K White IP44	2	40	4000	70°/120°	IP44	белый	90x120x12	0,05	1/100
5024809	4895205024809	PST/W S120120 3W 4000K White IP65	3	100	4000	24°/120°	IP65	белый	120x120x12	0,08	1/50
5005587	4895205005587	PST/W S124124 2W 4000K GREY IP65	2	70	4000	60°/120°	IP65	серый	124x124x27	0,18	1/50
5005594	4895205005594	PST/W S230080 3W 4000K GREY IP65	3	120	4000	65°/120°	IP65	серый	230x80x28	0,22	1/50
5005617	4895205005617	PST/W S230080 5W 4000K GREY IP65	5	340	4000	120°/120°	IP65	серый	230x80x28	0,30	1/50

PWS/R

LED УХЛ4

Светодиодные светильники PWS/R используются для уличного и внутреннего (интерьерного) освещения стен, ступеней лестниц.

КОНСТРУКЦИЯ

Современный дизайн, корпус из алюминия и пластика.
 Монтажный стакан модели PWS/R R5060 входит в комплект.
 Тип монтажа - встраиваемый.
 Встроенный драйвер входит в комплект поставки.

ХАРАКТЕРИСТИКИ

Источник света, светодиоды..... SMD2835
 Индекс цветопередачи, Ra..... > 70
 Входное напряжение, В..... ~100–253
 Коэффициент мощности, cos φ..... > 0,50
 Материал корпуса..... алюминий, пластик
 Цвет корпуса..... белый
 Класс защиты от поражения электрическим током..... II
 Диапазон рабочих температур, °С..... -20...+40
 Срок службы, часов..... 30 000
 Гарантийный срок..... 2 года

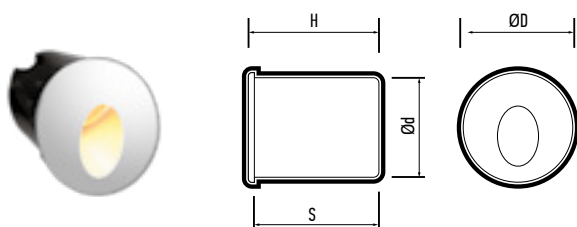

PWS/R R5060

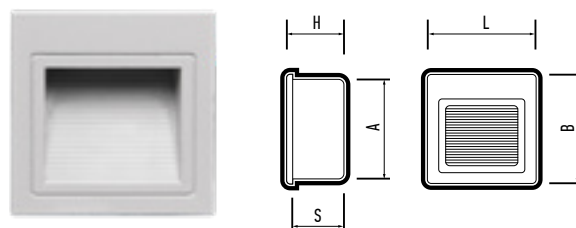
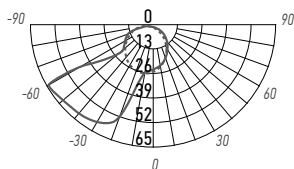

PWS/R S8484 3W

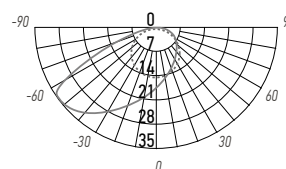

Код для заказа	Штрих-код	Артикул	Мощность, Вт	Световой поток, лм	Цветовая темп., К	Угол светораспределения в продольной и поперечной пл., гр°	Степень защиты	Размеры ØDxH, LxВxН, мм	Установочные размеры AxS, ØdxS, мм	Вес, кг	Упак., шт.
5024823	4895205024823	PWS/R R5060 2W 4000K White IP65	2	80	4000	75°/120°	IP65	Ø48x61,5	Ø42x61,5	0,05	1/50
5005679	4895205005679	PWS/R S8484 3W 4000K White IP20	3	70	4000	80°/120°	IP20	84x84x43	77x77x42	0,21	1/50

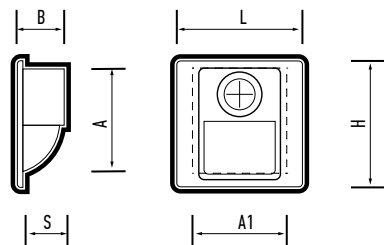

PWS/R S8686 2W
SENSOR

КОНСТРУКЦИЯ

Модель PWS/R S8686 Sensor с инфракрасным датчиком движения. Дальность срабатывания 3–5 м, длительность свечения 45 с., оптический порог срабатывания 50 Лк. Встроенный драйвер входит в комплект поставки.

Код для заказа	Штрих-код	Артикул	Мощность, Вт	Световой поток, лм	Цветовая темп., К	Угол светораспределения в продольной и поперечной пл., гр°	Степень защиты	Размеры, LxHxB, мм	Установочные размеры, AxH1xS, мм	Вес, кг	Упак., шт.
5005686	4895205005686	PWS/R S8686 2W 4000K White IP20 SENSOR	2	60	4000	70°/120°	IP20	86x86x47	65x52x20	0,06	1/50

Артикул	Тип датчика	Угол действия датчика	Дальность действия датчика, м	Оптический порог срабатывания, Лк	Время работы светильника
PWS/R S8686 2W 4000K White IP20 SENSOR	ИК	130°	3–5	50	45 сек

PDL под лампу с цоколем GU10

степень защиты
IP65

У1



PDL-R

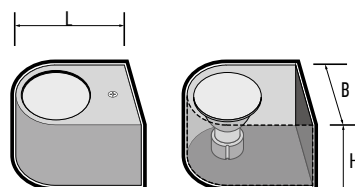

PDL-S

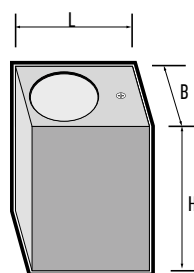

КОНСТРУКЦИЯ

- Корпус из поликарбоната.
- Крепление на опорную поверхность стены.
- Тип крепления – накладной. Крепеж в комплекте.
- Поставляется с патроном GU10.
- Максимальная мощность лампы до 35 Вт.
- Лампа в комплект поставки не входит.

ХАРАКТЕРИСТИКИ

- Входное напряжение, В.....~230
- Материал корпуса пластик
- Материал рассеивателя..... пластик
- Класс защиты от поражения электрическим током..... II
- Диапазон рабочих температур, °С-25...+50
- Гарантийный срок 2 года

Код для заказа	Штрих-код	Артикул	Максимальная мощность лампы, Вт	Цвет корпуса	Исполнение	Размеры, LxВxН, мм	Вес, кг	Упак., шт.
5039896	4895205039896	PDL-R 72080 GU10-1 BL 230V IP65	35	черный	одностороннее	80x70x80	0,15	1/50
5039933	4895205039933	PDL-R 72080 GU10-1 GR 230V IP65		серый				
5039919	4895205039919	PDL-R 72150 GU10-2 BL 230V IP65		черный	двустороннее	80x70x150	0,27	1/50
5039995	4895205039995	PDL-R 72150 GU10-2 GR 230V IP65		серый				
5039971	4895205039971	PDL-S 72080 GU10-1 BL 230V IP65		черный	одностороннее	95x72x80	0,19	1/50
5040014	4895205040014	PDL-S 72080 GU10-1 GR 230V IP65		серый				
5039957	4895205039957	PDL-S 72150 GU10-2 BL 230V IP65		черный	двустороннее	80x70x150	0,19	1/50
5040038	4895205040038	PDL-S 72150 GU10-2 GR 230V IP65		серый				

Ландшафтные светильники используются для освещения городских парков, приусадебных территорий, садово-парковых и пешеходных зон, тротуаров, для освещения архитектурных сооружений, памятников, площадей. Направленные пучки света эффективно освещают близлежащие поверхности стен, архитектурных элементов, деревьев, кустов.

ХАРАКТЕРИСТИКИ*

Источник света, светодиоды	SMD2835
Входное напряжение, В.....	230±10%
Срок службы, часов	30 000
Гарантийный срок	2 года

* Если не указано иное.

СВЕТИЛЬНИКИ ЛАНДШАФТНЫЕ

2.5

230 В



У1

ЕАС

PWS/R, PGR R

LED
степень защиты
IP67



PWS/R S170070 3W

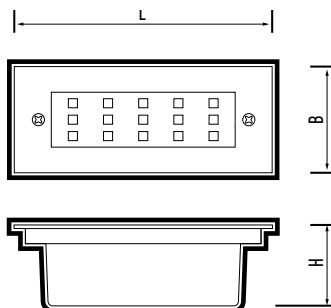

PGR R180 12W

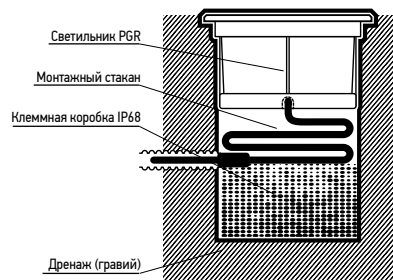

КОНСТРУКЦИЯ

Алюминиевый сплав, из которого изготовлены корпуса светильников, обеспечивает хороший теплоотвод. Для монтажа светильников используется пластиковый установочный стакан, который входит в комплект. Встроенный драйвер входит в комплект поставки. Подключение светильников к сети переменного тока осуществляется путем присоединения трехжильного кабеля светильника к магистральной линии с помощью клеммной коробки IP68 (не входит в комплект поставки). Тип монтажа - встраиваемый. Предназначены для установки в грунт, пол и т.п.

ХАРАКТЕРИСТИКИ

Источник света PWS/R, светодиоды..... SMD2835
 Источник света PGR R, светодиоды..... SMD3535
 Индекс цветопередачи, Ra..... > 75
 Входное напряжение, В..... ~85–265
 Коэффициент мощности, cos φ..... > 0,60
 Материал корпуса..... алюминиевый сплав, пластик
 Цвет корпуса..... хром
 Накладная монтажная рамка..... нержавеющая сталь
 Материал рассеивателя PWS/R..... матовое закаленное стекло
 Материал рассеивателя PGR R..... прозрачное закаленное стекло
 Температура эксплуатации, °С..... –30...+45

Код для заказа	Штрих-код	Артикул	Мощность, Вт	Световой поток, лм	Угол светораспределения	Цветовая темп., К	Длина сетевого провода, м	Размеры, LxВxН, ØDxLxH, мм	Вес, кг	Упак., шт.
5006584A	4895205006584	PWS/R S170070 3W 4000K 85° Chrome IP67	3	300	85°	4 000	0,24	170x70x65	0,36	1/20
5006607A	4895205006607	PGR R130 7W 4000K 30° Chrome IP67	7	700	30°	4 000	0,5	Ø120x90	0,96	1/18
5006560A	4895205006560	PGR R180 12W 4000K 30° Chrome IP67	12	1 200	30°	4 000	0,5	Ø180x90	1,1	1/8

PGR R60



PGR R60/2



PGR R60/4

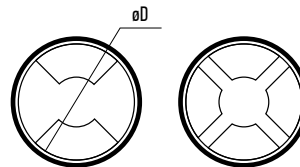

PGR-R60/2
вид сверху

PGR-R60/4
вид сверху

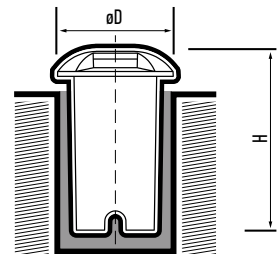

LED
степень защиты
IP65

КОНСТРУКЦИЯ

Представлены две модификации светильников: двухстороннего и четырехстороннего свечения. Корпус светильника герметичный. Для монтажа светильников используется пластиковый стакан, который входит в комплект поставки. Предназначены для установки в грунт, пол и т.п. Встроенный драйвер входит в комплект поставки.

ХАРАКТЕРИСТИКИ

Угол светораспределения, гр° 90°
 Индекс цветопередачи, Ra > 70
 Входное напряжение, В ~100-240
 Коэффициент мощности, cos φ > 0,50
 Материал корпуса алюминий, пластик
 Материал рассеивателя пластик
 Диапазон рабочих температур, °С -25...+50

Код для заказа	Штрих-код	Артикул	Мощность, Вт	Световой поток, лм	Цветовая темп., К	Цвет корпуса	Длина сетевого провода, м	Размеры, ØDxH, мм	Вес, кг	Упак., шт.
5024861	4895205024861	PGR R60/2 2W 4000K Black IP65	2	40	4000	черный	0,11	Ø60x93	0,09	1/50
5024885	4895205024885	PGR R60/4 2W 4000K Black IP65	2	50	4000	черный	0,11	Ø60x93	0,09	1/50

PGR R 110 под лампу с цоколем GU10



PGR R110 GU10

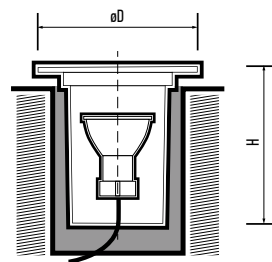
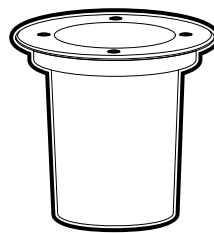

степень защиты
IP65

КОНСТРУКЦИЯ

Это современное и безопасное изделие, предназначенное для монтажа в грунт, пол и т.п. Корпус светильника герметичный. Поставляется с патроном GU10. Для монтажа светильников используется пластиковый стакан, который входит в комплект поставки. Максимальная мощность лампы до 35 Вт.

ХАРАКТЕРИСТИКИ

Входное напряжение, В ~230
 Материал корпуса алюминий
 Цвет корпуса хром
 Накладная монтажная рамка нержавеющая сталь
 Материал рассеивателя закаленное стекло
 Диапазон рабочих температур, °С -25...+50°С
 Класс защиты от поражения электрическим током II
 Рекомендуемые источники света PLED-SP GU10 JAZZWAY
 PH-JCDRC GU10 JAZZWAY

Код для заказа	Штрих-код	Артикул	Максимальная мощность лампы, Вт	Длина сетевого провода, м	Размеры, ØDxH, мм	Вес, кг	Упак., шт.
5040052	4895205040052	PGR R110 GU10-1 Chrome 230V IP65	35	0,2	Ø110x130	0,65	1/30

- 3.1 СВЕТИЛЬНИКИ ДЛЯ РАСТЕНИЙ
- 3.2 СВЕТИЛЬНИКИ ДЛЯ ВИТРИН
С МЯСНОЙ ПРОДУКЦИЕЙ

СВЕТИЛЬНИКИ СПЕЦИАЛЬНОГО НАЗНАЧЕНИЯ

Светильники используются в качестве дополнительного источника освещения для растений при недостатке или отсутствии естественного солнечного света на всех этапах роста. Светильники устанавливаются на расстоянии 10–20 см от поверхности листьев растений.

ХАРАКТЕРИСТИКИ*

Источник света, светодиоды.....	SMD2835
Входное напряжение, В.....	~200–240
Цвет корпуса.....	белый
Срок службы, часов.....	25 000
Гарантийный срок.....	1–2 года

* Если не указано иное.

СВЕТИЛЬНИКИ ДЛЯ РАСТЕНИЙ

3.1



PTR 07 Agro

НОВИНКА

индекс
цветопередачи
Ra >95

степень защиты
IP40

Углы поворота
корпуса

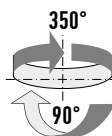

PTR 0724 Agro White 24W BL



PTR 0724 Agro White 24W WH

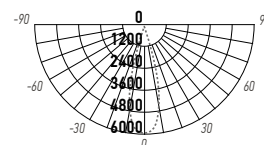
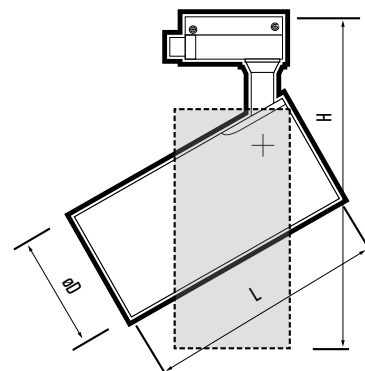

PTR 0724 Agro White

Светильники имеют нейтральный дневной оттенок свечения и могут использоваться в качестве основного освещения.

КОНСТРУКЦИЯ

В конструкции прожектора используются специально подобранные светодиоды с широким спектром света с длиной волны 380-780 нм, аналогичный солнечному свету.

Конструкция трековой системы обеспечивает перемещение светильника вдоль шинпровода, что позволяет изменять направление света и уровень освещенности различных зон.

При освещении растений рекомендуемое расстояние от светильника до поверхности листьев 0,6 – 2,1 м.

ХАРАКТЕРИСТИКИ

Тип шинпровода	однофазный
Источник света, светодиоды	COB
Угол светораспределения, гр°	38°
Коэффициент пульсации	<5%
Коэффициент мощности, cos φ	>0,50
Материал корпуса	алюминий
Материал рассеивателя	поликарбонат
Диапазон рабочих температур, °С	-20...+40
Гарантийный срок	2 года

Код для заказа	Штрих-код	Артикул	Мощность, Вт	Фотонный поток, мкмоль/с	Освещаемая область, м2 (0,6м/1,5м/2,1м)	Фотосинтетически активное излучение (0,6м/1,5м/2,1м), мкмоль/м²*с	Цвет корпуса	Размеры, ØDxLxH, мм	Вес, кг	Упак.,шт.
5051393	4895205051393	PTR 0724 Agro White 24w 38° BL IP40	24	34	0,11/0,66/1,17	238/44/20	черный	Ø76x150x220	0,36	1/20
5051379	4895205051379	PTR 0724 Agro White 24w 38° WH IP40	24	34	0,11/0,66/1,17	238/44/20	белый	Ø76x150x220	0,36	1/20

PPG T5i Agro



PPG T5i Agro



PPG T5i Agro WHITE



КОНСТРУКЦИЯ

Светильники PPG T5i Agro имеют фиолетовый оттенок свечения, что является результатом использования только синей и красной частей видимого спектра. Светильники PPG T5i Agro WHITE имеют нейтральный дневной оттенок свечения. Могут использоваться в качестве основного освещения. Светильники можно подключать в линию. Выключатель на корпусе светильника. В комплект входят сетевой шнур с вилкой (длина 1 м), соединительный кабель (длина 15 см), крепежные клипсы, винты, заглушка. Встроенный драйвер входит в комплект поставки.

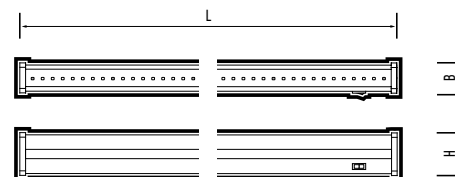

PPG T5i Agro
PPG T5i Agro WHITE

ХАРАКТЕРИСТИКИ

Длина волны PPG T5i красный 650 нм, синий 450 нм
 Длина волны PPG T5i Agro WHITE полный видимый спектр
 Угол светораспределения 120°
 Коэффициент пульсации <5%
 Коэффициент мощности, cos φ >0,50
 Материал корпуса поликарбонат
 Материал рассеивателя прозрачный поликарбонат
 Диапазон рабочих температур, °С -20... +40
 Гарантийный срок 2 года

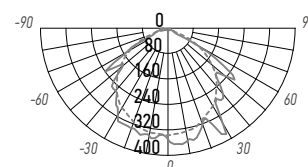

PPG T5i-900 AGRO WHITE 12W

Код для заказа	Штрих-код	Артикул	Мощность, Вт	Фотонный поток, мкмоль/с	Освещаемая область, м2 (0, 1м/0, 2м/0, 3м)	Фотосинтетически активное излучение (0, 1м/0, 2м/0, 3м), мкмоль/м2хс	Кол-во в линию	Размеры, LxВxН, мм	Вес, кг	Упак., шт.
5025936	4895205025936	PPG T5i-600 Agro 8W IP20	8	10	0,25 / 0,64 / 1,18	77,9 / 37 / 23	15	563x22x37	0,08	1/25
5025950	4895205025950	PPG T5i-900 Agro 12W IP20	12	15	0,34 / 0,82 / 1,45	79 / 39,5 / 26,5	10	866x22x37	0,10	1/25
5025974	4895205025974	PPG T5i-1200 Agro 15W IP20	15	19,5	0,43 / 1,00 / 1,72	79,5 / 39 / 25,5	8	1170x22x37	0,12	1/25
5025998	4895205025998	PPG T5i-600 Agro WHITE 8W IP20	8	11	0,25 / 0,64 / 1,18	90 / 43,5 / 26	15	563x22x37	0,08	1/25
5026018	4895205026018	PPG T5i-900 Agro WHITE 12W IP20	12	15,5	0,34 / 0,82 / 1,45	89,5 / 44,6 / 27,6	10	866x22x37	0,10	1/25
5026032	4895205026032	PPG T5i-1200 Agro WHITE 15W IP20	15	20,5	0,43 / 1,00 / 1,72	86,7 / 42,9 / 28	8	1170x22x37	0,12	1/25

PPG T8i Agro



PPG T8i Agro



КОНСТРУКЦИЯ

Выключатель на корпусе светильника.

В комплект входят сетевой шнур с вилкой (длина 1 м), комплект для подвешного монтажа, соединительный кабель (длина 27 см), крепежные клипсы, винты, заглушка.

С помощью тросов (длина 1 м) для подвеса можно регулировать высоту размещения светильников по мере роста растений.

Встроенный драйвер входит в комплект поставки.

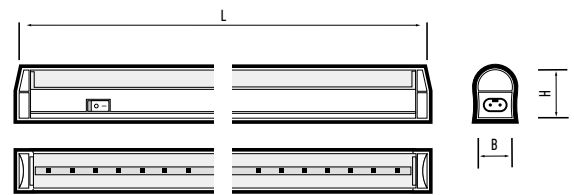

PPG T8i-900 Agro

ХАРАКТЕРИСТИКИ

Длина волны.....	красный 650 нм, синий 450 нм
Соотношение красного и синего спектра	5:1
Угол светораспределения, гр°	120°
Коэффициент пульсации	<5%
Коэффициент мощности, cos φ	>0,60
Материал корпуса	поликарбонат
Материал рассеивателя	прозрачный поликарбонат
Диапазон рабочих температур, °С	-20... +40
Гарантийный срок	2 года

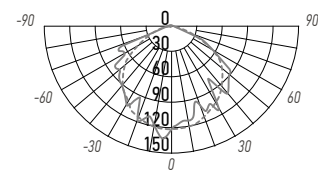

PPG T8i-900 AGRO 12W

Код для заказа	Штрих-код	Артикул	Мощность, Вт	Фотонный поток, мкмоль/с	Освещаемая область, м2 (0, 1м/0,2м/0,3м)	Фотосинтетически активное излучение (0, 1м/0,2м/0,3м), мкмоль/м2хс	Кол-во в линию	Размеры, LxВxН, мм	Вес, кг	Упак., шт.
5000742	4895205000742	PPG T8i-600 Agro 8W IP20	8	9,0	0,21 / 0,42 / 0,62	86,0 / 42,0 / 26,0	12	598x25x35	0,12	1/20
5000759	4895205000759	PPG T8i-900 Agro 12W IP20	12	14,0	0,31 / 0,62 / 0,93	86,0 / 42,0 / 26,0	10	898x25x35	0,18	1/20
5000766	4895205000766	PPG T8i-1200 Agro 15W IP20	15	18,0	0,42 / 0,84 / 1,24	87,0 / 43,0 / 27,0	8	1198x25x35	0,22	1/20
5010376	4895205010376	PPG T8i-1500 Agro 18W IP20	18	21,0	0,51 / 1,03 / 1,54	90,0 / 53,0 / 29,2	6	1498x25x35	0,24	1/20

PMG Agro



PMG 001 LED



PMG 002 LED

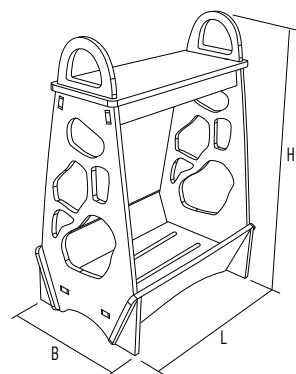

PMG 001 LED

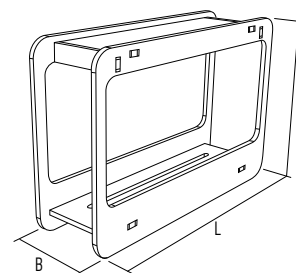

PMG 002 LED

Устанавливаются в общественных помещениях, квартирах, загородных домах, цветочных магазинах.

КОНСТРУКЦИЯ

В конструкции светильника используются специально подобранные светодиоды с широким спектром света с длиной волны 380-780 нм, аналогичный солнечному свету. Светильник имеет нейтральный дневной оттенок свечения.

ХАРАКТЕРИСТИКИ

Индекс цветопередачи, Ra..... > 95
 Материал корпуса..... поливинилхлорид
 Диапазон рабочих температур, °С..... -20...+40
 Гарантийный срок..... 1 год

Код для заказа	Штрих-код	Артикул	Мощность, Вт	Цветовая темп., К	Световой поток, лм	Размеры, LxВxН, мм	Вес, кг	Упак., шт.
5009547	4895205009547	PMG 001 LED 14W 4000K	14	4 000	850	350x230x500	1,75	1/5
5009554	4895205009554	PMG 002 LED 14W 4000K	14	4 000	850	480x138x320	1,40	1/10

Светодиодные светильники предназначены для подсветки мясных продуктов и птицы, колбасных изделий, мясных полуфабрикатов, деликатесных продуктов в торговых залах, супермаркетах и магазинах. Светильники излучают специально подобранный спектр розового цвета.

ХАРАКТЕРИСТИКИ*

Коэффициент пульсации < 5%
Диапазон рабоч. температур, °С -20...+40
Срок службы, часов 30 000–35 000
Гарантийный срок 2 года

* Если не указано иное.

СВЕТИЛЬНИКИ ДЛЯ ПОДСВЕТКИ ВИТРИН С МЯСНОЙ ПРОДУКЦИЕЙ 3.2

PTR 07 FOOD MEAT



PTR 07 FOOD MEAT BL

PTR 07 FOOD MEAT WH

Углы поворота корпуса

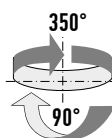

КОНСТРУКЦИЯ

Прожекторы PTR 0730 FOOD MEAT устанавливаются на однофазный шинный провод. Трековая система обеспечивает легкое перемещение прожектора вдоль трека, что позволяет изменять направление света и уровень освещенности различных зон. Светодиодные прожекторы не нагреваются, не излучают УФ и ИК, не снижают срок годности продуктов. Адаптер для подключения к однофазному шинному проводу является конструктивным элементом прожектора.

ХАРАКТЕРИСТИКИ

Источник света, светодиоды COB
 Угол светораспределения, гр ° 24°
 Входное напряжение, В ~180–250
 Коэффициент мощности, cos φ > 0,60
 Материал корпуса алюминий
 Материал рассеивателя поликарбонат
 Срок службы, часов 35 000
 Гарантийный срок 2 года

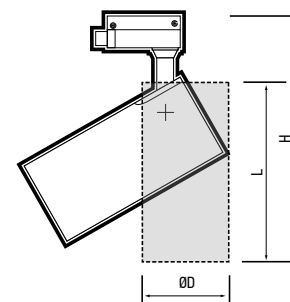

PTR 07 FOOD MEAT

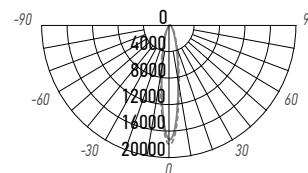

PTR 07 FOOD MEAT

Код для заказа	Штрих-код	Артикул	Мощность, Вт	Световой поток, лм	Цвет корпуса	Размеры, ØDxLxH, мм	Вес, кг	Упак., шт.
5026605	4895205026605	PTR 0730 FOOD MEAT 30W 24° BL IP40	30	1 800	чёрный	Ø76x160x200	0,40	1/40
5026629	4895205026629	PTR 0730 FOOD MEAT 30W 24° WH IP40	30	1 800	белый	Ø76x160x200	0,40	1/40

PLED T5i FOOD MEAT

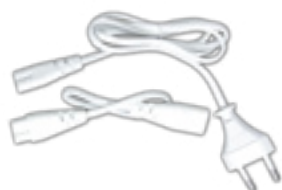

PLED T5i FOOD MEAT

КОНСТРУКЦИЯ

Устанавливается внутри сухих помещений на ровных поверхностях с помощью специальных креплений (входят в комплект).

В линию можно подключать до 8 светильников.

Выключатель на корпусе светильника.

Встроенный драйвер входит в комплект поставки.

ХАРАКТЕРИСТИКИ

Источник света, светодиоды.....	SMD2835
Угол светораспределения, гр °.....	120°
Входное напряжение, В.....	~180–265
Коэффициент мощности, cos φ.....	> 0,50
Материал корпуса.....	поликарбонат
Материал рассеивателя.....	прозрачный поликарбонат
Срок службы, часов.....	30 000
Гарантийный срок.....	2 года

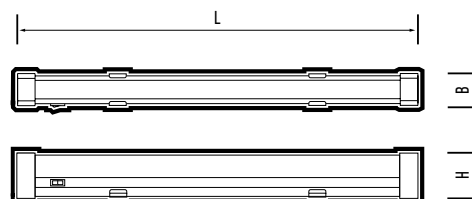

PLED T5i FOOD MEAT

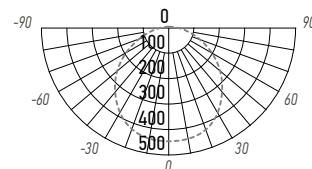

PLED T5i FOOD MEAT 1200 14W

Код для заказа	Штрих-код	Артикул	Мощность, Вт	Световой поток, лм	Количество в линию	Цвет корпуса	Размеры, LxВxН, мм	Вес, кг	Упак., шт.
5019997	4895205019997	PLED T5i FOOD MEAT 1200 14W IP40	14	840	8	белый	1175x22x37	0,160	1/25

4.1 ДАТЧИКИ ДВИЖЕНИЯ
4.2 ФОТОРЕЛЕ

УПРАВЛЕНИЕ ОСВЕЩЕНИЕМ

Инфракрасные датчики движения PMS-IR предназначены для управления освещением, устройствами сигнализации, системами контроля доступа и другими электроприборами. При появлении в зоне действия датчика движущихся объектов происходит автоматическое срабатывание реле, включающего нагрузку. При отсутствии движения через заданное время реле отключает нагрузку. Благодаря небольшим размерам и весу датчик можно устанавливать в любом удобном месте, соответствующем правилам электробезопасности.

ДАТЧИКИ ДВИЖЕНИЯ

4.1

PMS-IR 050

НОВИНКА

цвет корпуса



Встраиваемый датчик движения, работает от взмаха руки. Достаточно произвести небольшое движение рукой на расстоянии 1-8 см от датчика, чтобы включить подключенный к нему осветительный прибор.

ХАРАКТЕРИСТИКИ

Входное напряжение, В.....~230
 Тип датчикаинфракрасный
 Диапазон рабочих температур, °С.....-10...+40
 Гарантийный срок 3 года

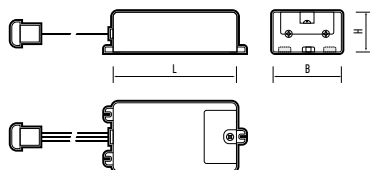

Код для заказа	Штрих-код	Артикул	Мощность, Вт	Мощность нагрузки, Вт	Угол детектирования	Дальность срабатывания, см	Материал корпуса	Тип монтажа	Степень защиты	Размеры, LxВxН, мм	Длина провода, м	Вес, кг	Упак., шт.
5059092	4895205059092	PMS-IR 050 500W 230V 30° WH IP20	0,1-0,5	500	30°	1-8	пластик	встраиваемый	IP20	78x36x21	1,5	0,09	1/100

PMS-IR 008

цвет корпуса



Сечение подключаемых к сенсору проводов – 0,75...1,5 мм². Рекомендуемая высота установки моделей PMS-IR 024 и PMS-IR 201 – 2,2–4,0 метра, у модели PMS-IR 045 – 2,0–3,5 метра. У всех остальных моделей высота установки 1,8–2,5 метра.

ХАРАКТЕРИСТИКИ

Входное напряжение, В.....~198–253
 Диапазон рабочих температур, гр °С.....-20...+40
 Гарантийный срок 2 года
 Гарантийный срок PMS-IR-U 124..... 5 лет

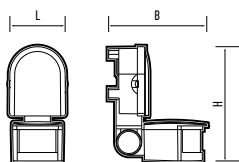

Код для заказа	Штрих-код	Артикул	Мощность, Вт	Мощность нагрузки, Вт	Угол детектирования	Дальность срабатывания, м	Материал корпуса	Тип монтажа	Степень защиты	Размеры, LxВxН, мм	Вес, кг	Упак., шт.
5012899	4895205012899	PMS-IR 008 1200W 180° 12м WH IP44	0,45	1 200	180	12	ABS пластик	накладной	IP44	66x116x138	0,18	1/50

Задержка времени выключения (настраивается) 10 с...7 мин

4.1 ДАТЧИКИ ДВИЖЕНИЯ

УПРАВЛЕНИЕ ОСВЕЩЕНИЕМ

PMS-IR 009

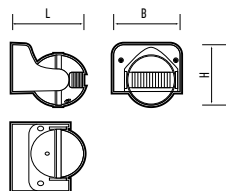

Цвет корпуса



Код для заказа	Штрих-код	Артикул	Мощность, Вт	Мощность нагрузки, Вт	Угол детектирования	Дальность срабатывания, м	Материал корпуса	Тип монтажа	Степень защиты	Размеры, LxВxН, мм	Вес, кг	Упак., шт.
5012912	4895205012912	PMS-IR 009 1200W 180° 12м WH IP44	0,45	1200	180	12	ABS пластик	накладной	IP44	98x86x83	0,12	1/50

Задержка времени выключения (настраивается) 10 с...15 мин

PMS-IR 010

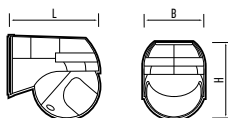

Цвет корпуса



Код для заказа	Штрих-код	Артикул	Мощность, Вт	Мощность нагрузки, Вт	Угол детектирования	Дальность срабатывания, м	Материал корпуса	Тип монтажа	Степень защиты	Размеры, LxВxН, мм	Вес, кг	Упак., шт.
5012936	4895205012936	PMS-IR 010 800W 180° 12м WH IP44	0,45	800	180	12	поликарбонат	накладной	IP44	80x50x68	0,09	1/100

Задержка времени выключения (настраивается) 10 с...7 мин

PMS-IR 017

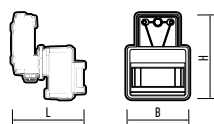

Цвет корпуса



Код для заказа	Штрих-код	Артикул	Мощность, Вт	Мощность нагрузки, Вт	Угол детектирования	Дальность срабатывания, м	Материал корпуса	Тип монтажа	Степень защиты	Размеры, LxВxН, мм	Вес, кг	Упак., шт.
5012998	4895205012998	PMS-IR 017 1200W 120° 2-12м WH IP44	0,45	1200	120	2...12	ABS пластик	накладной	IP44	91x126x107	0,18	1/50

Задержка времени выключения (настраивается) 10 с...7 мин

PMS-IR 024

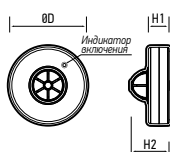

Цвет корпуса



Код для заказа	Штрих-код	Артикул	Мощность, Вт	Мощность нагрузки, Вт	Угол детектирования	Дальность срабатывания, м	Материал корпуса	Тип монтажа	Степень защиты	Размеры, ØDxH1xH2, мм	Вес, кг	Упак., шт.
5012974	4895205012974	PMS-IR 024 1200W 360° 2-6м WH IP20	1,00	1200	360	2...6	поликарбонат	накладной	IP20	ø115x34x57,8	0,14	1/50

Задержка времени выключения (настраивается) 10 с...7 мин

4.1 ДАТЧИКИ ДВИЖЕНИЯ

УПРАВЛЕНИЕ ОСВЕЩЕНИЕМ

PMS-IR 045

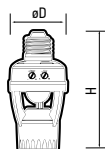

цвет корпуса



Код для заказа	Штрих-код	Артикул	Мощность, Вт	Мощность нагрузки, Вт	Угол детектирования	Дальность срабатывания, м	Материал корпуса	Тип монтажа	Степень защиты	Размеры, ØDxH1xH2, мм	Вес, кг	Упак., шт.
5013018	4895205013018	PMS-IR 045 60W E27 360° 6м WH IP20	0,50	60	360	6	поликарбонат	открытой установки, E27	IP20	ø56x118	0,08	1/50

Задержка времени выключения (настраивается) 10 с...5 мин

PMS-IR 201

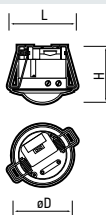

цвет корпуса



Код для заказа	Штрих-код	Артикул	Мощность, Вт	Мощность нагрузки, Вт	Угол детектирования	Дальность срабатывания, м	Материал корпуса	Тип монтажа	Степень защиты	Размеры, ØDxH1xH2, мм	Вес, кг	Упак., шт.
5012950	4895205012950	PMS-IR 201 1200W 360° 6м WH IP20	0,45	1 200	360	6	поликарбонат	встраиваемый	IP20	ø76x75,6	0,084	1/50

Задержка времени выключения (настраивается) 10 с...15 мин

PMS-IR-U 124



цвет корпуса



Код для заказа	Штрих-код	Артикул	Мощность, Вт	Мощность нагрузки, Вт	Угол детектирования	Дальность срабатывания, м	Материал корпуса	Тип монтажа	Степень защиты	Размеры, ØDxH1xH2, мм	Вес, кг	Упак., шт.
5033191	4895205033191	PMS-IR-U 124 2000Вт 360° 2.2-6м WH IP20	0,50	2 000	360	6	поликарбонат	накладной	IP20	102x102x58,3	0,050	1/50

Задержка времени выключения (настраивается) 5 мин

Фотореле серии PMS PR предназначены для автоматического включения и отключения внутреннего и уличного освещения, подсветки витрин, световой рекламы, производственных территорий, подъездов, фасадов зданий, дворовых территорий, автостоянок, парков, садов и др., в зависимости от уровня освещенности.

ФОТОРЕЛЕ

4.2

ERC

При снижении уровня освещенности ниже порогового значения, происходит срабатывание фотореле и подача питания. При увеличении уровня освещенности выше определенной величины, подача питания прекращается. Фотореле размещено в пластмассовом корпусе, состоящем из основания с электронной платой и защитного пластикового кожуха. Благодаря небольшим размерам и весу фотореле можно устанавливать в любом удобном месте, соответствующем правилам электробезопасности. Тип монтажа – накладной.

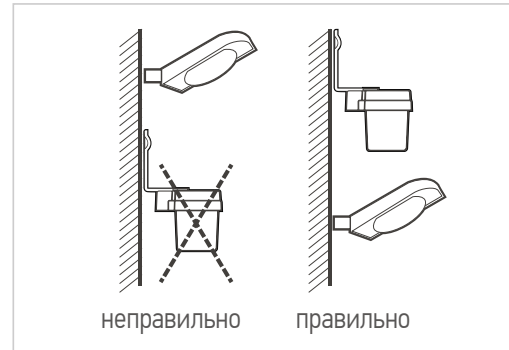

ХАРАКТЕРИСТИКИ

Входное напряжение, В..... ~198–253
 Материал корпуса поликарбонат
 Сечение подключаемых к сенсору проводов 0,75...1,5 мм²
 Диапазон рабочих температур, гр °С -20...+40 °С
 Гарантийный срок 3 года
 Гарантийный срок PMS PR 602 2 года

PMS PR 600

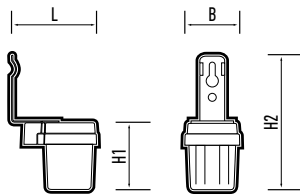

цвет корпуса



Код для заказа	Штрих-код	Артикул	Мощность, Вт (вкл./выкл.)	Мощность нагрузки, Вт	Максим. ток нагрузки, А	Регулир. порога срабатывания	Диапазон срабатывания, Лк	Степень защиты	Размеры, LxBxH1xH2, мм	Вес, кг	Упак., шт.
5013032	4895205013032	PMS PR 600 1200W WH IP44	0,45/0,10	1200	6	нет	< 5 (вкл.); > 15 (выкл.)	IP44	52x34x44x91	0,051	1/100

PMS PR 601

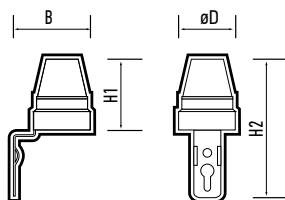

цвет корпуса



Код для заказа	Штрих-код	Артикул	Мощность, Вт (вкл./выкл.)	Мощность нагрузки, Вт	Максим. ток нагрузки, А	Регулир. порога срабатывания	Диапазон срабатывания, Лк	Степень защиты	Размеры, LxBxH1xH2, мм	Вес, кг	Упак., шт.
5013056	4895205013056	PMS PR 601 2200W WH IP44	0,45/0,10	2200	10	да	< 5 (вкл.); > 50 (выкл.)	IP44	78x62x76x143	0,100	1/100

PMS PR 602

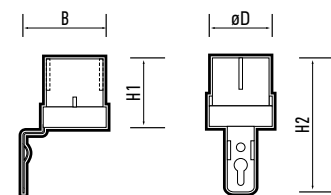

цвет корпуса



Код для заказа	Штрих-код	Артикул	Мощность, Вт (вкл./выкл.)	Мощность нагрузки, Вт	Максим. ток нагрузки, А	Регулир. порога срабатывания	Диапазон срабатывания, Лк	Степень защиты	Размеры, LxBxH1xH2, мм	Вес, кг	Упак., шт.
5017306	4895205017306	PMS PR 602 5000W WH IP44	0,65/0,10	5000	25	да	< 5 (вкл.); > 50 (выкл.)	IP44	90x78,5x70,5x141	0,151	1/50

- 5.1 ПАНЕЛИ СВЕТОДИОДНЫЕ С БАП
- 5.2 СВЕТИЛЬНИК ДЛЯ ЖКХ С БАП
- 5.3 СВЕТИЛЬНИКИ ПРОМЫШЛЕННЫЕ С БАП
- 5.4 СВЕТИЛЬНИКИ ЭВАКУАЦИОННЫЕ
- 5.5 БЛОКИ АВАРИЙНОГО ПИТАНИЯ

АВАРИЙНОЕ ОСВЕЩЕНИЕ

Светодиодные панели с БАП – это надежное и эффективное решение для обеспечения освещения помещений в аварийных ситуациях. Они гарантируют, что даже при сбое в электроснабжении помещение останется освещенным, обеспечивая безопасность и комфорт для всех находящихся внутри. Эти панели сочетают в себе энергоэффективность светодиодов с надежностью бесперебойного питания, что делает их идеальным выбором для различных общественных и коммерческих объектов.

ПАНЕЛИ СВЕТОДИОДНЫЕ С БАП

5.1



PPL 595/U-E1 с БАП

НОВИНКА

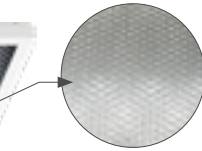

Призматический рассеиватель

PPL 595/U-E1 PRISMA

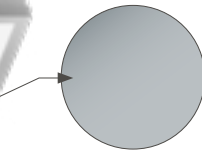

Опаловый рассеиватель

PPL 595/U-E1 OPAL

БАП
встроенный

цвет корпуса

СПОСОБЫ МОНТАЖА

1. НАКЛАДНОЙ

2. ВСТРАИВАЕМЫЙ

ПОДКЛЮЧЕНИЕ К СЕТИ

1. НЕПОСТОЯННЫЙ РЕЖИМ

2. ПОСТОЯННЫЙ РЕЖИМ

КОНСТРУКЦИЯ

Светильник поставляется со встроенным блоком аварийного питания (далее БАП).

При отключении подачи электропитания светильник с БАП автоматически переходит в аварийный режим (далее АР).

Время работы в АР – 60 минут.

ХАРАКТЕРИСТИКИ

Источник света, светодиоды..... SMD2835
 Коэффициент мощности, $\cos \phi$ >0,9
 Входное напряжение, В..... ~175–265
 Коэффициент пульсации..... < 5%
 Материал корпуса..... сталь
 Цвет корпуса..... белый
 Диапазон рабочих температур, °C..... +1...+40
 Срок службы, часов..... 25 000
 Гарантийный срок..... 2 года

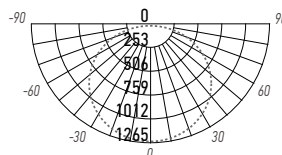

PPL 595/U-E1 OPAL

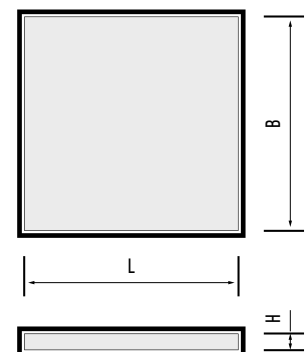

Код для заказа	Штрих-код	Артикул	Мощность, Вт		Цветовая темп., К	Световой поток		Время работы в АР, мин	Индекс цветопередачи, Ra	Рассеиватель		Размеры, LxВxН, мм	Вес, кг	Упак., шт.
			штатный режим	аварийный режим		штатный режим	аварийный режим			материал	тип			
5050068	4895205050068	PPL 595/U-E1 PRISMA 36W 4000K с БАП IP40	36	8	4 000	3 600	700	60	>80	поли-стирол	призма	595x595x19	1,30	1/4
5050082	4895205050082	PPL 595/U-E1 PRISMA 36W 6500K с БАП IP40			6 500					поли-стирол	призма			
5050105	4895205050105	PPL 595/U-E1 OPAL 40W 4000K Ra90 с БАП IP40	40	8	4 000	3 400	700	60	>90	поли-пропилен	опал	595x595x25	1,40	1/4
5050129	4895205050129	PPL 595/U-E1 OPAL 40W 6500K Ra90 с БАП IP40			6 500									

A photograph of a staircase with a metal railing on the left and a white wall with a handrail on the right. At the top of the stairs is a white door with a semi-circular window. A small, square, recessed light fixture is mounted on the wall to the right of the door. The stairs are made of dark, speckled material.

Светодиодный светильник для ЖКХ с БАП – это отличное решение для обеспечения освещения помещений в условиях внезапного отключения электроэнергии. Он обеспечивает стабильный и надежный свет. Благодаря своей высокой пыле- и влагозащитности, такой светильник идеально подходит для использования в жилищно-коммунальном секторе.

СВЕТИЛЬНИК ДЛЯ ЖКХ С БАП

5.2



РВН-РС6 с БАП

БАП встроенный		цвет корпуса <input type="checkbox"/>	гарантия 3 года
--------------------------	---	--	---------------------------



РВН-РС6 с БАП

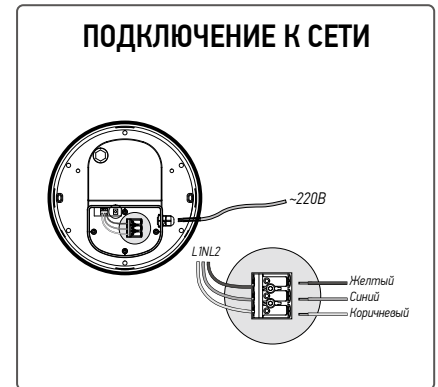

КОНСТРУКЦИЯ

Светильник поставляется со встроенным блоком аварийного питания (далее БАП).

При отключении подачи электропитания светильник с БАП автоматически переходит в аварийный режим (далее АР).

Время работы в АР – 180 минут.

ХАРАКТЕРИСТИКИ

Источник света, светодиоды.....	SMD 2835
Угол светораспределения, гр°.....	110°
Индекс цветопередачи, Ra.....	> 80
Входное напряжение, В.....	~180–253
Коэффициент пульсации.....	< 5%
Коэффициент мощности, cos φ.....	> 0,7
Материал корпуса.....	поликарбонат
Материал рассеивателя.....	опаловый поликарбонат
Диапазон рабочих температур, °С.....	-20...+55
Срок службы, часов.....	40 000
Гарантийный срок.....	3 года

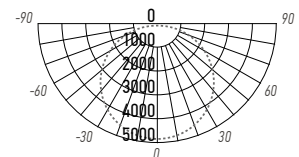
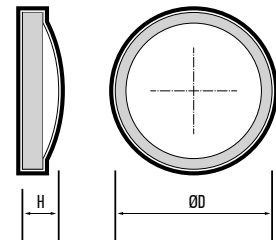

РВН-РС6-Е3

БАП

Тип аккумулятора БАП.....	литий-железофосфатный
Емкость аккумулятора БАП.....	7,5 В / 1200 мАч
Время зарядки аккумулятора, часов.....	24

Код для заказа	Штрих-код	Артикул	Мощность, Вт		Цветовая темп., К	Световой поток		Время работы в аварийном режиме, мин	Размеры, ØDxH, мм	Вес, кг	Упак., шт.
			штатный режим	аварийный режим		штатный режим	аварийный режим				
5044999	4895205044999	РВН-РС6-Е3 18W 4000K WHITE С БАП IP65	18	6	4000	1500	450	180	Ø241x77	0,70	1/10

Светодиодные светильники для промышленного сектора с БАП являются отличным решением для обеспечения стабильного освещения в условиях отключения электроэнергии. Они обладают высокой энергоэффективностью, обеспечивают стабильное освещение, а также имеют длительный срок службы. Благодаря своим характеристикам, данные светильники идеально подходят для применения в промышленных помещениях.

СВЕТИЛЬНИКИ ПРОМЫШЛЕННЫЕ С БАП

5.3

LED 230 В IP65 EAC

PWP-C3-E1 с БАП

БАП встроенный		ударопрочность IK08	гарантия 3 года
--------------------------	--	-------------------------------	---------------------------



PWP-C3-E1 1200 (с БАП)

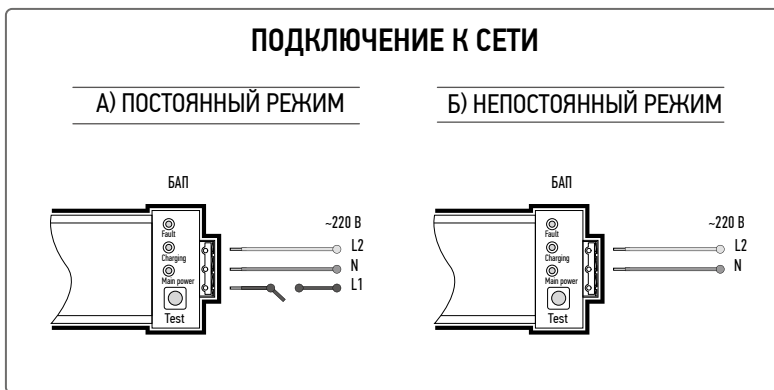

КОНСТРУКЦИЯ

Светильники поставляются со встроенным блоком аварийного питания (далее БАП).

При отключении подачи электропитания светильник с БАП автоматически переходит в аварийный режим (далее АР).

Время работы в АР – 90 минут.

Возможно подключение светильника с БАП в 2-х режимах:

- постоянный – светильник работает как в штатном (светильник включается и выключается настенным выключателем), так и в аварийном режиме.
- непостоянный – светильник включается только в аварийных ситуациях, при отключении сети питания объекта.

ХАРАКТЕРИСТИКИ

Источник света, светодиоды.....	SMD2835
Угол светораспределения, гр°.....	120°
Индекс цветопередачи, Ra.....	> 85
Входное напряжение, В.....	~196–264
Коэффициент пульсации.....	< 5%
Коэффициент мощности, cos φ.....	> 0,9
Материал корпуса.....	поликарбонат, алюминий
Материал рассеивателя.....	поликарбонат
Диапазон рабочих температур, °С.....	-20... +40
Срок службы, часов.....	40 000

БАП

Тип аккумулятора БАП.....	литий-ионный
Емкость аккумулятора БАП.....	11,1 В / 1300 мАч
Время зарядки аккумулятора, часов.....	24

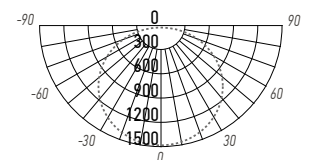
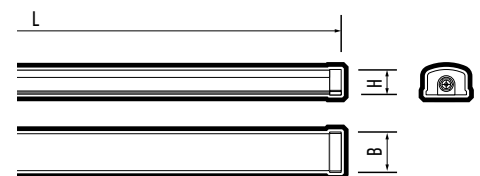

PWP-C3-E1

Код для заказа	Штрих-код	Артикул	Мощность, Вт		Цветовая темп., К	Световой поток		Время работы в аварийном режиме, мин	Размеры, LxВxН, мм	Вес, кг	Упак., шт.
			штатный режим	аварийный режим		штатный режим	аварийный режим				
5048256	4895205048256	PWP-C3-E1 1200 36W 4000K С БАП IP65	36	5	4000	4320	830	90	1200X72X52	1,05	1/10
5048270	4895205048270	PWP-C3-E1 1200 36W 6500K С БАП IP65			6500						

PWP-C3-E1 с БАП

БАП
в комплекте

IK08

ударопрочность
3 года



PWP-C3-E1 1500 (с БАП)

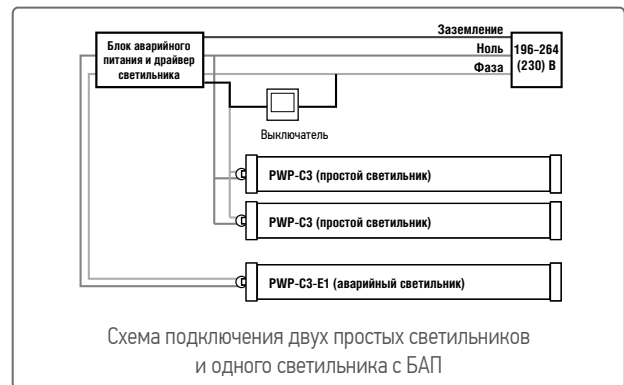
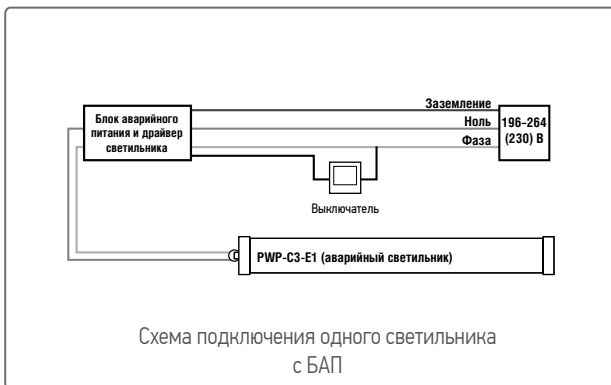

КОНСТРУКЦИЯ

Светильники PWP-C3-E1 комплектуются блоком аварийного питания. Светильник и блок аварийного питания поставляются в двух упаковках. Блок питания светильника (драйвер), аварийный блок питания и аккумулятор поставляются в комплекте, размещены в отдельном корпусе и являются неотъемлемой частью светильника. Монтаж производится на ровные прочные поверхности. Светильник крепится при помощи крепежных клипс и монтажных винтов (входят в комплект). Применяются для внутреннего освещения общественных зданий, как в штатном режиме, так и при аварийном отключении электропитания. Аварийный блок обеспечивает работу светильника в течение 1 часа.

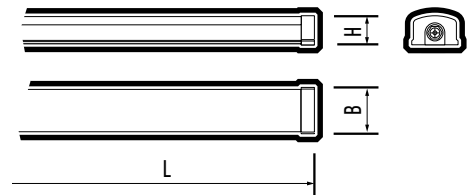

ХАРАКТЕРИСТИКИ

- Источник света, светодиоды.....SMD2835
- Угол светораспределения, гр°.....120°
- Индекс цветопередачи, Ra.....> 85
- Входное напряжение, В.....~196-264
- Коэффициент пульсации.....< 5%
- Коэффициент мощности, cos φ.....> 0,9
- Материал корпуса.....поликарбонат, алюминий
- Материал рассеивателя.....поликарбонат
- Диапазон рабочих температур, °С.....-20... +40
- Срок службы, часов.....40 000

БАП

- Тип аккумулятора БАП.....литий-ионный
- Время зарядки аккумулятора, часов.....24

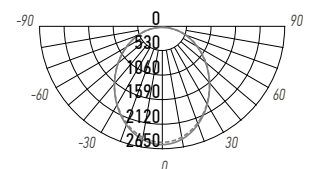

PWP-C3-E1 60W

Код для заказа	Штрих-код	Артикул	Мощность, Вт		Цветовая темп., К	Световой поток, Лм		Время работы в аварийном режиме, мин	Маркировка на упаковке	Размеры, LxВxН, мм	Вес, кг	Упак., шт.
			штатный режим	аварийный режим		штатный режим	аварийный режим					
5016422	4895205016422	PWP-C3-E1 1500 60W 4000K IP65	60	18	4 000	7 000	2 100	60	МЕСТ01	1500X71X45	0,94	1/10
5017610	4895205017610	PWP-C3-E1 1500 60W 6500K IP65			6 500							
5018716	4895205018716	БАП + ДРАЙВЕР ДЛЯ PWP-C3-E1 1500 60W							МЕСТ02	275X125X60	1,53	1/10

Эвакуационные светодиодные светильники предназначены для обеспечения аварийно-сигнального обозначения путей эвакуации и выходов в жилых, административно-общественных и производственных помещениях. Светильники предназначены для внутреннего использования.

СВЕТИЛЬНИКИ ЭВАКУАЦИОННЫЕ 5.4

LED 230 В EAC

PEL 101-1, PEL 102-2

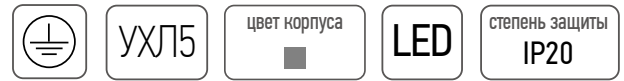

PEL 101-1

PEL 102-2

КОНСТРУКЦИЯ

Светильники представлены в двух исполнениях:

- Односторонний светильник – модель PEL 101-1. Два способа установки: подвесной и настенный.
- Двухсторонний светильник – модель PEL 102-2.

Способ установки - подвесной.

При отключении питающей сети, светильники продолжают функционировать в течение 90 минут.

ХАРАКТЕРИСТИКИ

Источник света, светодиоды	SMD2835
Входное напряжение, В.....	~230
Входное напряжение аккумулятора, В.....	1,2
Время зарядки аккумулятора, часов.....	24
Время работы от аккумулятора, мин.....	90
Диапазон рабочих температур, °С.....	-10...+40
Срок службы аккумулятора.....	4 года
Гарантийный срок.....	3 года

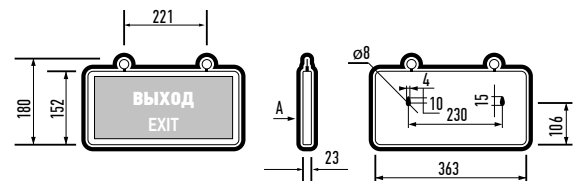

PEL 101-1 3W 1.2V IP20
"ВЫХОД-EXIT"

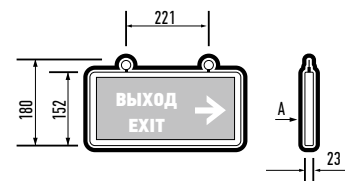

PEL 102-2 3W 1.2V IP20
"ВЫХОД-EXIT" / СТРЕЛКА НАПРАВЛЕНИЯ

Код для заказа	Штрих-код	Артикул	Мощность, Вт	Тип светильника	Способ установки	Вес, кг	Упак., шт.
5032989	4895205032989	PEL 101-1 3W 1.2V IP20 «ВЫХОД-EXIT»	3	ОДНОСТОРОННИЙ	НАСТЕННЫЙ, ПОДВЕСНОЙ	0,56	1/20
5033009	4895205033009	PEL 102-2 3W 1.2V IP20 «ВЫХОД-EXIT/СТРЕЛКА НАПРАВЛЕНИЯ»	3	ДВУХСТОРОННИЙ	ПОДВЕСНОЙ	0,56	1/20

Блоки аварийного питания (далее БАП) предназначены для питания светодиодных систем различных типов резервного и аварийного освещения. БАП применяются в потолочных, настенных, встраиваемых и подвесных светильниках офисного, промышленного и бытового назначения.

БЛОКИ АВАРИЙНОГО ПИТАНИЯ

5.5

LED 230В  УХЛ4 EAC

РЕРР36-1.0Н IP40

НОВИНКА

УХЛ4

степень защиты
IP40



КОНСТРУКЦИЯ

БАП применяется в потолочных, настенных, встраиваемых и подвесных светодиодных светильниках офисного, промышленного и бытового назначения мощностью до 50 Вт. БАП подключается непосредственно к источнику питания и светильнику, который работает в штатном режиме освещения и переключается в аварийный режим в случае аварийной ситуации (отключение сетевого напряжения). Возможны постоянный и аварийный режимы работы светильника, в зависимости от схемы подключения к сети.

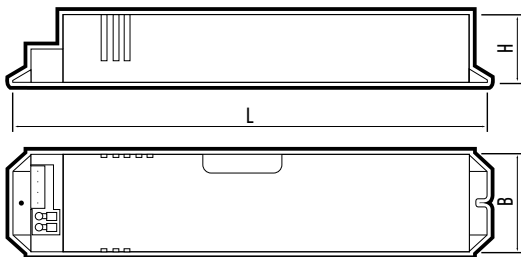

РЕРР36-1.0Н IP40

ХАРАКТЕРИСТИКИ

Принцип действия	постоян./непостоян.
Диапазон нагрузки, Вт	7-50
Входное напряжение, В	~220-240
Выходная мощность в аварийном режиме, Вт	10
Выходное напряжение, В	210
Выходной ток при подключении нагрузки 7Вт, мА	33
Выходной ток при подключении нагрузки 48Вт, мА	280
Время зарядки аккумулятора, часов	24
Аварийный режим работы, мин	90
Диапазон рабочих температур, °С	0...+40
Максимальное сечение подключаемых проводников, мм ²	0,75
Гарантийный срок	2 года

Схема подключения БАП РЕРР36-1.04 IP40

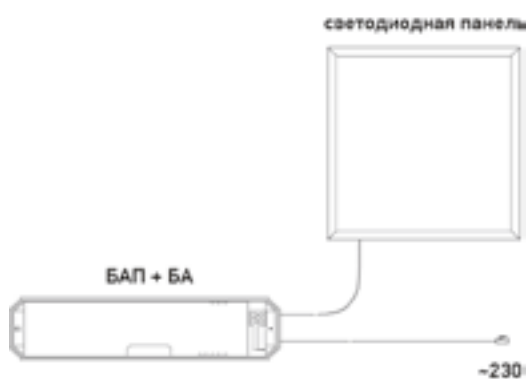

БАП РЕРР36-1.0Н IP40 совместим:

- | | |
|------------------------------------|---------------|
| 1. PPL 588/G | 9. PPO-02 |
| 2. PPL 595/U OPAL 40W | 10. PPO-03 |
| 3. PPL 595/U PRISMA 48W | 11. PPO-04 |
| 4. PPL 1195/U3 36W / PPL1195/U 40W | 12. PPO-06 |
| 5. PPL PRO 6060 40W | 13. PPL-R 12W |
| 6. PPL PRO-3 595/U 36W | 14. PPL-R 24W |
| 7. PPL SPEC1 OP 36W | 15. PLED DL6 |
| 8. PPL SPEC 02 40W OPAL | 16. PLED DL7 |

Код для заказа	Штрих-код	Артикул	Диапазон нагрузки, Вт	Макс. темп. корпуса, С	Тип аккумуля.	Емкость аккумуля., мАч	Время переключения в АР, сек.	Размеры блока, ЛхВхН, мм	Упак., шт
5046009	4895205046009	РЕРР36-1.0Н IP40	7-48	40	ЛИТИУМ	1200	5	195X41X22	1/50

РЕРР40-1.0Н U IP20



КОНСТРУКЦИЯ

БАП применяется в потолочных, настенных, встраиваемых и подвесных светодиодных светильниках офисного, промышленного и бытового назначения мощностью до 40 Вт. БАП подключается непосредственно к источнику питания и светильнику, который работает в штатном режиме освещения и переключается в аварийный режим в случае аварийной ситуации (отключение сетевого напряжения). Возможны постоянный и аварийный режимы работы светильника, в зависимости от схемы подключения к сети.

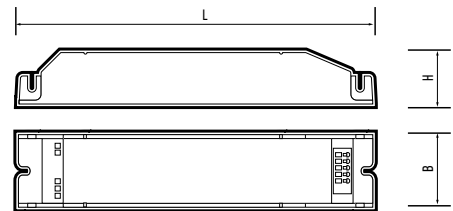

РЕРР40-1.0Н U IP20
(Габаритные размеры)

ХАРАКТЕРИСТИКИ

Принцип действия постоян./непостоян.
Диапазон нагрузки, Вт 3-40
Входное напряжение, В ~220-240
Выходное напряжение, В 180-240
Время зарядки аккумулятора, часов 24
Аварийный режим работы, мин 60
Диапазон рабочих температур, °С 0...+40
Максимальное сечение подключаемых проводников, мм ² 0,75
Срок службы аккумулятора 4 года
Гарантийный срок 2 года

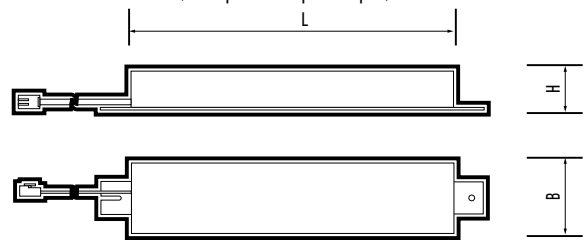

РЕРР40-1.0Н U IP20 (Габаритные размеры аккумулятора)

Схема подключения БАП РЕРР40-1.0Н U IP20

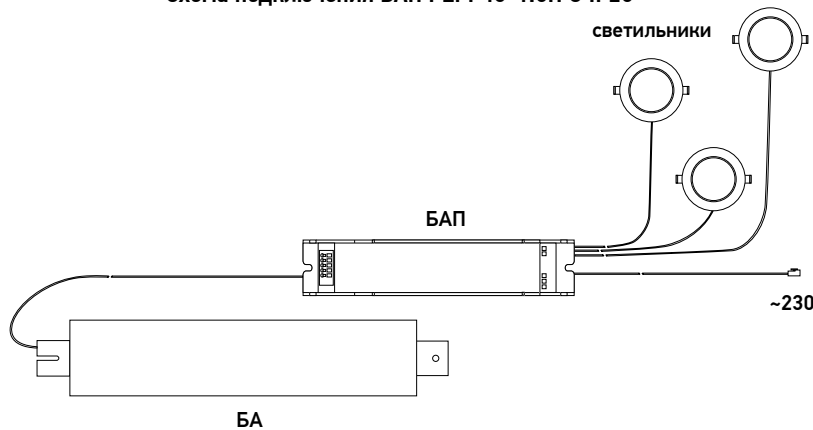

Код для заказа	Штрих-код	Артикул	Диапазон нагрузки, Вт	Макс. темп. корпуса, С	Тип аккумуля.	Емкость аккумуля., МАч	Время переключения в АР, с	Размеры блока, ЛхВхН, мм	Размеры аккумуля., ЛхВхН, мм	Упак., шт
5032231	4895205032231	РЕРР40-1.0Н U IP20	3-40	40	NI-CD	4000	5	180X40X28,5	352X65X34	1/10

PEPP120, PEPP200

НОВИНКА



УХЛ4

степень защиты
IP65



PEPP120-1.0NHU IP65



PEPP200-1.0NHU IP65

КОНСТРУКЦИЯ

БАП применяется в потолочных, настенных, встраиваемых и подвесных светодиодных светильниках офисного, промышленного и бытового назначения мощностью до 200 Вт. БАП подключается непосредственно к источнику питания и светильнику, который работает в штатном режиме освещения и переключается в аварийный режим в случае аварийной ситуации (отключение сетевого напряжения). Возможны постоянный и аварийный режимы работы светильника, в зависимости от схемы подключения к сети.

ХАРАКТЕРИСТИКИ

Принцип действия Постоян./непостоян./с ПУ
 Входное напряжение, В 220-240
 Выходное напряжение, В 180-240
 Время зарядки аккумулятора, часов 24/48
 Аварийный режим работы, мин 60
 Диапазон рабочих температур, °С 0...+50
 Максим. сечение подключ. проводников, мм 0,5-2,5
 Срок службы аккумулятора 2 года
 Гарантийный срок 3 года

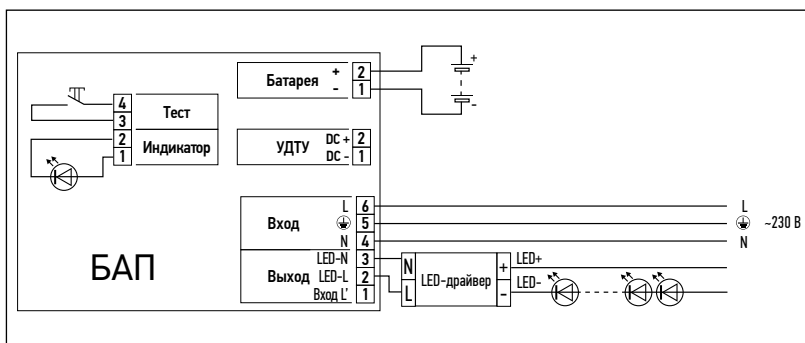

Режимы работы БАП: Непостоянный режим

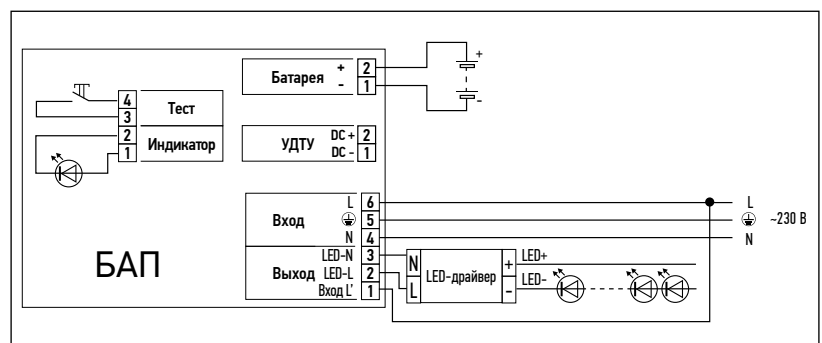

Режимы работы БАП: Постоянный режим

Код для заказа	Штрих-код	Артикул	Диапазон нагрузки, Вт	Макс. темп. корпуса, °С	Тип аккум.	Емкость аккум., мАч	Время переключения в АР, с	Размеры блока, LxВxН, мм	Вес, кг	Упак.,шт.
5052543	4895205052536	PEPP120-1.0NHU IP65	8-120	85	LIFEP04	12000	5	320X175X80	2,4	1/4
5052574	4895205052567	PEPP200-1.0NHU IP65	8-200	85	LIFEP04	20000	5	320X175X80	3,5	1/4



jazzway

- 6.1 ЛАМПЫ СВЕТОДИОДНЫЕ
- 6.2 ЛАМПЫ СПЕЦИАЛЬНОГО НАЗНАЧЕНИЯ
- 6.3 ЛАМПЫ НАКАЛИВАНИЯ
- 6.4 ЛАМПЫ ГАЛОГЕННЫЕ

ИСТОЧНИКИ СВЕТА

Современные светодиодные энергоэффективные лампы общего освещения **jazzway** повторяют форму и размеры стандартных ламп накаливания и люминесцентных ламп. Идеально подходят к любому светильнику, в котором используются данные типы ламп.

ХАРАКТЕРИСТИКИ*

Источник света, светодиоды SMD2835
Коэффициент пульсации < 5%
Диапазон рабочих температур, °С... -20...+40
Срок службы 20 000–40 000 часов

* Если не указано иное.

ЛАМПЫ СВЕТОДИОДНЫЕ

6.1

LED

230 В

ERC

PLED POWER

LED

ХАРАКТЕРИСТИКИ

Источник света, светодиоды SMD2835
 Индекс цветопередачи, Ra > 80
 Входное напряжение, В ~230

Материал корпуса пластик
 Материал колбы пластик
 Диапазон рабочих температур, °С -20...+40
 Срок службы, часов 30 000

ТИП
A60
Цоколь
E27



Код для заказа	Штрих-код	Артикул	Мощность, Вт	Цветовая темп., К	Световой поток, Лм	Угол светораспределения	Размеры, мм	Вес, кг	Упак., шт.
1033697	4690601033697	PLED-SP A60 10W E27 3000K	10	3000	800	180°	Ø60X108	0,06	1/10/100
1033727	4690601033727	PLED-SP A60 10W E27 5000K		5000					
1033703	4690601033703	PLED-SP A60 12W E27 3000K	12	3000	1080	230°	Ø60X108	0,06	1/10/100
5019607	4895205019607	PLED-SP A60 12W E27 4000K		4000					
1033734	4690601033734	PLED-SP A60 12W E27 5000K	15	5000	1400	230°	Ø60X112	0,06	1/10/100
2853028	4897062853028	PLED-SP A60 15W E27 3000K		3000					
5019638	4895205019638	PLED-SP A60 15W E27 4000K	18	4000	1600	230°	Ø60X112	0,06	1/10/100
2853035	4897062853035	PLED-SP A60 15W E27 5000K		5000					
5006188A	4895205006188	PLED-SP A60 18W E27 3000K	20	3000	1800	230°	Ø60X120	0,10	1/10/100
5006218A	4895205006218	PLED-SP A60 18W E27 5000K		5000					
5009455A	4895205009455	PLED-SP A60 20W E27 3000K	20	3000	1800	230°	Ø60X120	0,10	1/10/100
5019669A	4895205019669	PLED-SP A60 20W E27 4000K		4000					
5009462A	4895205009462	PLED-SP A60 20W E27 5000K		5000					

ТИП
A65
Цоколь
E27



Код для заказа	Штрих-код	Артикул	Мощность, Вт	Цветовая темп., К	Световой поток, Лм	Угол светораспределения	Размеры, мм	Вес, кг	Упак., шт.
5018051A	4895205018051	PLED-SP A65 25W E27 3000K	25	3000	2100	230°	Ø65X134	0,10	1/10/100
5018082A	4895205018082	PLED-SP A65 25W E27 5000K		5000					
5019690	4895205019690	PLED-SP A65 30W E27 4000K	30	4000	2600	200°	Ø65X138	0,10	1/10/100
5019720	4895205019720	PLED-SP A65 30W E27 5000K		5000					

ТИП
C37
Цоколь
E14



Код для заказа	Штрих-код	Артикул	Мощность, Вт	Цветовая темп., К	Световой поток, Лм	Угол светораспределения	Размеры, мм	Вес, кг	Упак., шт.
2853097	4897062853097	PLED-SP CLEAR C37 7W CL E14 3000K	7	3000	540	320°	Ø37X110	0,068	1/10/50
2853127	4897062853127	PLED-SP CLEAR C37 7W CL E14 4000K		4000					

ТИП
C37
Цоколь
E27



Код для заказа	Штрих-код	Артикул	Мощность, Вт	Цветовая темп., К	Световой поток, Лм	Угол светораспределения	Размеры, мм	Вес, кг	Упак., шт.
1027825-2	4690601027825	PLED-SP C37 7W E27 3000K	7	3000	560	160°	Ø37X98	0,062	1/10/100
5018914	4895205018914	PLED-SP C37 7W E27 4000K		4000					
1027849-2	4690601027849	PLED-SP C37 7W E27 5000K		5000					
5001923A	4895205001923	PLED-SP C37 9W E27 3000K	9	3000	820	220°	Ø37X98	0,062	1/10/100
5019065	4895205019065	PLED-SP C37 9W E27 4000K		4000					
5001954A	4895205001954	PLED-SP C37 9W E27 5000K		5000					

PLED POWER

LED

ТИП
C37

ЦОКОЛЬ
E14



Код для заказа	Штрих-код	Артикул	Мощность, Вт	Цветовая темп., К	Световой поток, Лм	Угол светораспределения	Размеры, мм	Вес, кг	Упак., шт.
1027818-2	4690601027818	PLED-SP C37 7W E14 3000K	7	3000	560	160°	Ø37X99	0,06	1/10/100
5018884	4895205018884	PLED-SP C37 7W E14 4000K		4000					
1027832-2	4690601027832	PLED-SP C37 7W E14 5000K		5000					
2859457A	4897062859457	PLED-SP C37 9W E14 3000K	9	3000	820	220°	Ø37X98	0,062	1/10/100
5019034	4895205019034	PLED-SP C37 9W E14 4000K		4000					
2859488A	4897062859488	PLED-SP C37 9W E14 5000K		5000					
5019157	4895205019157	PLED-SP C37 11W E14 3000K	11	3000	980	200°	Ø37X103	0,06	1/10/100
5019188	4895205019188	PLED-SP C37 11W E14 4000K		4000					
5019218	4895205019218	PLED-SP C37 11W E14 5000K		5000					

ТИП
CA37

ЦОКОЛЬ
E14



Код для заказа	Штрих-код	Артикул	Мощность, Вт	Цветовая темп., К	Световой поток, Лм	Угол светораспределения	Размеры, мм	Вес, кг	Упак., шт.
1027894-2	4690601027894	PLED-SP CA37 7W E14 3000K	7	3000	560	160°	Ø37X122	0,062	1/10/100
1027917-2	4690601027917	PLED-SP CA37 7W E14 4000K		4000					
2859518A	4897062859518	PLED-SP CA37 9W E14 3000K	9	3000	820	220°	Ø37X122	0,062	1/10/100
2859549A	4897062859549	PLED-SP CA37 9W E14 5000K		5000					

ТИП
G45

ЦОКОЛЬ
E14



Код для заказа	Штрих-код	Артикул	Мощность, Вт	Цветовая темп., К	Световой поток, Лм	Угол светораспределения	Размеры, мм	Вес, кг	Упак., шт.
1027856-2	4690601027856	PLED-SP G45 7W E14 3000K	7	3000	560	160°	Ø45X78	0,064	1/10/100
5018945	4895205018945	PLED-SP G45 7W E14 4000K		4000					
1027870-2	4690601027870	PLED-SP G45 7W E14 5000K		5000					
2859570A	4897062859570	PLED-SP G45 9W E14 3000K	9	3000	820	220°	Ø45X78	0,064	1/10/100
5019096	4895205019096	PLED-SP G45 9W E14 4000K		4000					
2859600A	4897062859600	PLED-SP G45 9W E14 5000K		5000					
5019249	4895205019249	PLED-SP G45 11W E14 3000K	11	3000	950	200°	Ø45X83	0,064	1/10/100
5019270	4895205019270	PLED-SP G45 11W E14 4000K		4000					
5019300	4895205019300	PLED-SP G45 11W E14 5000K		5000					

ТИП
G45

ЦОКОЛЬ
E27



Код для заказа	Штрих-код	Артикул	Мощность, Вт	Цветовая темп., К	Световой поток, Лм	Угол светораспределения	Размеры, мм	Вес, кг	Упак., шт.
1027863-2	4690601027863	PLED-SP G45 7W E27 3000K	7	3000	560	160°	Ø45X79	0,068	1/10/100
5018976	4895205018976	PLED-SP G45 7W E27 4000K		4000					
1027887-2	4690601027887	PLED-SP G45 7W E27 5000K		5000					
2859631A	4897062859631	PLED-SP G45 9W E27 3000K	9	3000	820	220°	Ø45X78	0,068	1/10/100
5019126	4895205019126	PLED-SP G45 9W E27 4000K		4000					
2859662A	4897062859662	PLED-SP G45 9W E27 5000K		5000					
5019331	4895205019331	PLED-SP G45 11W E27 3000K	11	3000	950	200°	Ø45X79	0,064	1/10/100
5019362	4895205019362	PLED-SP G45 11W E27 4000K		4000					
5019393	4895205019393	PLED-SP G45 11W E27 5000K		5000					

PLED POWER

LED

ТИП
PAR16

цоколь
GU10



Код для заказа	Штрих-код	Артикул	Мощность, Вт	Цветовая темп., К	Световой поток, Лм	Угол светораспределения	Размеры, мм	Вес, кг	Упак., шт.
1033550	4690601033550	PLED-SP GU10 7W 3000K	7	3000	520	120°	Ø50X54	0,04	1/10/100
5019003	4895205019003	PLED-SP GU10 7W 4000K		4000					
1033574	4690601033574	PLED-SP GU10 7W 5000K		5000					
2859693A	4897062859693	PLED-SP GU10 9W 3000K	9	3000	820	110°	Ø50X54	0,068	1/10/100
5019423	4895205019423	PLED-SP GU10 9W 4000K		4000					
2859723A	4897062859723	PLED-SP GU10 9W 5000K		5000					
5019454	4895205019454	PLED-SP GU10 11W 3000K	11	3000	920	120°	Ø50X54	0,073	1/10/100
5019485	4895205019485	PLED-SP GU10 11W 4000K		4000					
5019515	4895205019515	PLED-SP GU10 11W 5000K		5000					

ТИП
MR16

цоколь
GU5.3



Код для заказа	Штрих-код	Артикул	Мощность, Вт	Цветовая темп., К	Световой поток, Лм	Угол светораспределения	Размеры, мм	Вес, кг	Упак., шт.
1033499	4690601033499	PLED-SP JCDR 7W GU5.3 3000K	7	3000	520	120°	Ø50X48	0,04	1/10/100
1033512	4690601033512	PLED-SP JCDR 7W GU5.3 4000K		4000					
1033536	4690601033536	PLED-SP JCDR 7W GU5.3 5000K		5000					
2859754A	4897062859754	PLED-SP JCDR 9W GU5.3 3000K	9	3000	720	120°	Ø50X48	0,066	1/10/100
5019577	4895205019577	PLED-SP JCDR 9W GU5.3 4000K		4000					
2859785A	4897062859785	PLED-SP JCDR 9W GU5.3 5000K		5000					
5049734	4895205049734	PLED-SP JCDR 11W GU5.3 3000K	11	3000	920	120°	Ø50X48	0,073	1/10/100
5049741	4895205049741	PLED-SP JCDR 11W GU5.3 4000K		4000					
5049758	4895205049758	PLED-SP JCDR 11W GU5.3 5000K		5000					

ТИП
R39

цоколь
E14



Код для заказа	Штрих-код	Артикул	Мощность, Вт	Цветовая темп., К	Световой поток, Лм	Угол светораспределения	Размеры, мм	Вес, кг	Упак., шт.
1033581	4690601033581	PLED-SP R39 5W E14 3000K	5	3000	400	120°	Ø39X65	0,05	1/10/100
1033598	4690601033598	PLED-SP R39 5W E14 5000K		5000					

ТИП
R50

цоколь
E14



Код для заказа	Штрих-код	Артикул	Мощность, Вт	Цветовая темп., К	Световой поток, Лм	Угол светораспределения	Размеры, мм	Вес, кг	Упак., шт.
1033628	4690601033628	PLED-SP R50 7W E14 3000K	7	3000	540	120°	Ø50X86	0,05	1/10/100
5019751	4895205019751	PLED-SP R50 7W E14 4000K		4000					
1033635	4690601033635	PLED-SP R50 7W E14 5000K		5000					

ТИП
R63

цоколь
E27



Код для заказа	Штрих-код	Артикул	Мощность, Вт	Цветовая темп., К	Световой поток, Лм	Угол светораспределения	Размеры, мм	Вес, кг	Упак., шт.
1033642	4690601033642	PLED-SP R63 8W E27 3000K	8	3000	630	120°	Ø63X103	0,122	1/10/100
1033666	4690601033666	PLED-SP R63 8W E27 5000K		5000					
1033659	4690601033659	PLED-SP R63 11W E27 3000K	11	3000	820	120°	Ø63X103	0,128	1/10/100
1033673	4690601033673	PLED-SP R63 11W E27 5000K		5000					

PLED POWER

LED

ТИП
T-TUBE

ЦОКОЛЬ
E27



Код для заказа	Штрих-код	Артикул	Мощность, Вт	Входное напряжение, В	Цветовая темп., К	Световой поток, Лм	Угол светораспределения	Материал колбы	Размеры, мм	Вес, кг	Упак., шт.
5019867	4895205019867	PLED T-TUBE 15W 4000K E27	15	~160-265	4 000	1300	150°	поликарб.	260X115X35	0,137	1/50

ЦОКОЛЬ
GX53



Код для заказа	Штрих-код	Артикул	Мощность, Вт	Цветовая темп., К	Световой поток, Лм	Угол светораспределения	Цветопередача, Ra	Материал корпуса	Размеры, мм	Вес, кг	Упак., шт.
2855374	4897062855374	PLED GX53 8W 3000K	8	3 000	640	120°	> 75	пластик, металл	Ø75X26	0,052	1/10/100
5006065	4895205006065	PLED GX53 8W 4000K		4 000							
2855404	4897062855404	PLED GX53 8W 5000K		5 000							
1029072	4690601029072	PLED GX53 10W 3000K	10	3 000	800	120°	> 75	пластик, металл	Ø75X26	0,054	1/10/100
5032873	4895205032873	PLED-GX53 10W 4000K		4 000							
1029089	4690601029089	PLED GX53 10W 5000K		5 000							
1029102	4690601029102	PLED GX53 12W 3000K	12	3 000	980	120°	> 75	пластик, металл	Ø74X30	0,067	1/10/100
5032903	4895205032903	PLED-GX53 12W 4000K		4 000							
1029096	4690601029096	PLED GX53 12W 5000K		5 000							
2855435	4897062855435	PLED GX53 15W 3000K	15	3 000	1 220	120°	> 75	пластик, металл	Ø74X30	0,077	1/10/100
5032934	4895205032934	PLED-GX53 15W 4000K		4 000							
2855466	4897062855466	PLED GX53 15W 5000K		5 000							

ЦОКОЛЬ
GX70



Код для заказа	Штрих-код	Артикул	Мощность, Вт	Цветовая темп., К	Световой поток, Лм	Угол светораспределения	Цветопередача, Ra	Материал корпуса	Размеры, мм	Вес, кг	Упак., шт.
1027665A	4690601027665	PLED GX70 11W 3000K	11	3 000	950	110°	> 75	пластик, металл	Ø111X45	0,14	1/10/100
1027672A	4690601027672	PLED GX70 11W 5000K		5 000							
1027689A	4690601027689	PLED GX70 20W 3000K	20	3 000	1 500	110°	> 75	пластик, металл	Ø111X45	0,115	1/10/100
1027696A	4690601027696	PLED GX70 20W 5000K		5 000							

ЦОКОЛЬ
AR111



Код для заказа	Штрих-код	Артикул	Мощность, Вт	Цветовая темп., К	Световой поток, Лм	Угол светораспределения	Срок службы, часов	Материал корпуса	Размеры, мм	Вес, кг	Упак., шт.
1036155	4690601036155	PLED-AR111 12W 3000K	12	3 000	960	38°	25 000	металл	Ø111X68	0,34	1/10/40
1033895	4690601033895	PLED-AR111 12W 4000K		4 000							
5017931	4895205017931	PLED-AR111 15W 3000K	15	3 000	1 200	38°	25 000	металл	Ø111X68	0,34	1/10/40
5017962	4895205017962	PLED-AR111 15W 4000K		4 000							

PLED POWER

LED

Светодиодные лампы PLED-G4 и PLED-G9 повторяют форму и размеры стандартной галогенной капсульной лампы и идеально подходят к различным светильникам, в которых используются данные типы ламп.

ХАРАКТЕРИСТИКИ

Источник света, светодиоды SMD2835, COB
 Индекс цветопередачи, Ra > 75
 Материал колбы пластик
 Диапазон рабочих температур, °C -20...+40
 Срок службы, часов 20 000

ЦОКОЛЬ
G4



Код для заказа	Штрих-код	Артикул	Мощность, Вт	Входное напряжение, В	Цветовая темп., К	Световой поток, Лм	Угол светораспределения	Размеры, мм	Материал корпуса	Вес, кг	Упак., шт.
1032041	4690601032041	PLED-G4 3W 2700K	3	~230	2700	200	360°	Ø10,9X38	силикон	0,006	1/100/1000
1032072	4690601032072	PLED-G4 3W 4000K			4000						

ЦОКОЛЬ
G4



Код для заказа	Штрих-код	Артикул	Мощность, Вт	Входное напряжение, В	Цветовая темп., К	Световой поток, Лм	Угол светораспределения	Размеры, мм	Материал корпуса	Вес, кг	Упак., шт.
5000940	4895205000940	PLED-G4 5W 2700K	5	~230	2700	400	360°	Ø15X47	силикон	0,014	1/100/1000
5000971	4895205000971	PLED-G4 5W 4000K			4000						

ЦОКОЛЬ
G4



Код для заказа	Штрих-код	Артикул	Мощность, Вт	Входное напряжение, В	Цветовая темп., К	Световой поток, Лм	Угол светораспределения	Размеры, мм	Материал корпуса	Вес, кг	Упак., шт.
2855749	4897062855749	PLED-G4 COB 2.5W 3000K	2,5	~12	3000	200	360°	Ø10X39	силикон	0,005	1/100/1000
2855770	4897062855770	PLED-G4 COB 2.5W 5500K			5500						

ЦОКОЛЬ
G4



Код для заказа	Штрих-код	Артикул	Мощность, Вт	Входное напряжение, В	Цветовая темп., К	Световой поток, Лм	Угол светораспределения	Размеры, мм	Материал корпуса	Вес, кг	Упак., шт.
2857446	4897062857446	PLED-G4 COB 3W 3000K	3	~230	3000	240	360°	Ø10X39	силикон	0,005	1/100/1000
2857477	4897062857477	PLED-G4 COB 3W 5500K			5500						

ЦОКОЛЬ
G9



Код для заказа	Штрих-код	Артикул	Мощность, Вт	Входное напряжение, В	Цветовая темп., К	Световой поток, Лм	Угол светораспределения	Размеры, мм	Материал корпуса	Вес, кг	Упак., шт.
1032102B	4690601032102	PLED-G9 5W 2700K	5	~230	2700	320	360°	Ø16X50	силикон	0,015	1/100/1000
1032133B	4690601032133	PLED-G9 5W 4000K			4000						

PLED POWER

LED

ЦОКОЛЬ
G9



Код для заказа	Штрих-код	Артикул	Мощность, Вт	Цветовая темп., К	Световой поток, Лм	Угол светораспределения	Размеры, мм	Материал корпуса	Вес, кг	Упак., шт.
1039064B	4690601039064	PLED-G9 7W 2700K	7	2 700	400	360°	Ø16X50	силикон	0,016	1/100/1000
1039095B	4690601039095	PLED-G9 7W 4000K		4 000						

ЦОКОЛЬ
G9



Код для заказа	Штрих-код	Артикул	Мощность, Вт	Цветовая темп., К	Световой поток, Лм	Угол светораспределения	Размеры, мм	Материал корпуса	Вес, кг	Упак., шт.
5001039	4895205001039	PLED-G9 9W 2700K	9	2 700	590	360°	Ø16X60	керамика, поликарбонат	0,019	1/100/500
5001008	4895205001008	PLED-G9 9W 4000K		4 000						

ЦОКОЛЬ
G9



Код для заказа	Штрих-код	Артикул	Мощность, Вт	Цветовая темп., К	Световой поток, Лм	Угол светораспределения	Размеры, мм	Материал корпуса	Вес, кг	Упак., шт.
5015326	4895205015326	PLED-G9 COB 3W 3000K	3	3 000	240	360°	Ø13,6X50	стекло	0,009	1/100/1000
5015357	4895205015357	PLED-G9 COB 3W 4000K		4 000						

PLED POWER PRO

БЕЗ
пульсации

ЦОКОЛЬ
G4



Код для заказа	Штрих-код	Артикул	Мощность, Вт	Цветовая темп., К	Световой поток, Лм	Угол светораспределения	Размеры, мм	Цоколь	Материал корпуса	Вес, кг	Упак., шт.
5026391	4895205026391	PLED-G4 PRO 5W 4000K*	5	4 000	400	360°	Ø16X50	G4	силикон	0,014	1/100/1000

*ЛАМПА БЕЗ ПУЛЬСАЦИИ

ЦОКОЛЬ
G9



Код для заказа	Штрих-код	Артикул	Мощность, Вт	Цветовая темп., К	Световой поток, Лм	Угол светораспределения	Размеры, мм	Цоколь	Материал корпуса	Вес, кг	Упак., шт.
5026360	4895205026360	PLED-G9 PRO 5W 4000K*	5	4 000	400	360°	Ø16X50	G9	силикон	0,011	1/100/1000

*ЛАМПА БЕЗ ПУЛЬСАЦИИ

PLED-ECO

LED

PLED-ECO – современные светодиодные лампы по суперцене. Светодиодные лампы PLED-ECO – экономичное решение для освещения жилых, офисных и коммерческих помещений

ХАРАКТЕРИСТИКИ

Источник света, светодиоды SMD2835
 Индекс цветопередачи, Ra > 75
 Входное напряжение, В ~230
 Материал корпуса пластик
 Материал колбы пластик
 Диапазон рабочих температур, °C -20...+40
 Срок службы, часов 25 000

ТИП
A60
ЦОКОЛЬ
E27



Код для заказа	Штрих-код	Артикул	Мощность, Вт	Цветовая темп., К	Световой поток, Лм	Угол светораспределения	Размеры, мм	Вес, кг	Упак., шт.
1033178	4690601033178	PLED-ECO-A60 7W E27 3000K	7	3 000	610	230°	Ø55X98	0,06	1/10/100
1033185	4690601033185	PLED-ECO-A60 7W E27 4000K		4 000					
1033192	4690601033192	PLED-ECO-A60 7W E27 5000K		5 000					
1033208	4690601033208	PLED-ECO-A60 11W E27 3000K	11	3 000	840	230°	Ø60X110	0,08	1/10/100
1033215	4690601033215	PLED-ECO-A60 11W E27 4000K		4 000					
1033222	4690601033222	PLED-ECO-A60 11W E27 5000K		5 000					

ТИП
C37
ЦОКОЛЬ
E14



Код для заказа	Штрих-код	Артикул	Мощность, Вт	Цветовая темп., К	Световой поток, Лм	Угол светораспределения	Размеры, мм	Вес, кг	Упак., шт.
1036834A	4690601036834	PLED-ECO-C37 5W E14 3000K	5	3 000	400	160°	Ø37X98	0,033	1/10/100
1036865A	4690601036865	PLED-ECO-C37 5W E14 4000K		4 000					

ТИП
C37
ЦОКОЛЬ
E27



Код для заказа	Штрих-код	Артикул	Мощность, Вт	Цветовая темп., К	Световой поток, Лм	Угол светораспределения	Размеры, мм	Вес, кг	Упак., шт.
2855312A	4897062855312	PLED-ECO-C37 5W E27 3000K	5	3 000	400	160°	Ø37X99	0,051	1/10/100
2855329A	4897062855329	PLED-ECO-C37 5W E27 4000K		4 000					

ТИП
G45
ЦОКОЛЬ
E14



Код для заказа	Штрих-код	Артикул	Мощность, Вт	Цветовая темп., К	Световой поток, Лм	Угол светораспределения	Размеры, мм	Вес, кг	Упак., шт.
1036896A	4690601036896	PLED-ECO-G45 5W E14 3000K	5	4 000	400	160°	Ø45X82	0,049	1/10/100
1036926A	4690601036926	PLED-ECO G45 5W E14 4000K		3 000					

PLED-ECO

LED

ТИП
G45

ЦОКОЛЬ
E27



НОВИНКА

Код для заказа	Штрих-код	Артикул	Мощность, Вт	Цветовая темп., К	Световой поток, Лм	Угол светораспределения	Размеры, мм	Вес, кг	Упак., шт.
5040649	4895205040649	PLED-ECO-G45 1W E27 3000K	1	3000	80	270°	Ø45x68	0,01	1/20/100
5040663	4895205040663	PLED-ECO-G45 1W E27 4500K		4500					
5058279	4895205058279	PLED-ECO-G45 3W E27 2700K CLEAR	3	2700	120	270°	Ø45x68	0,02	1/20/100
1036957A	4690601036957	PLED-ECO-G45 5W E27 3000K	5	4000	400	160°	Ø45x82	0,035	1/10/100
1036988A	4690601036988	PLED-ECO-G45 5W E27 4000K		3000					

ТИП
S14

ЦОКОЛЬ
E27



Код для заказа	Штрих-код	Артикул	Мощность, Вт	Цветовая темп., К	Световой поток, Лм	Угол светораспределения	Размеры, мм	Вес, кг	Упак., шт.
5040625	4895205040625	PLED-ECO-S14 1W E27 CL 2700K	1	2700	80	270°	Ø45x68	0,01	1/20/100

ТИП
MR16

ЦОКОЛЬ
GU5.3



Код для заказа	Штрих-код	Артикул	Мощность, Вт	Цветовая темп., К	Световой поток, Лм	Угол светораспределения	Размеры, мм	Вес, кг	Упак., шт.
1037077A	4690601037077	PLED-ECO-JCDR 5W 3000K GU5.3	5	3000	400	100°	Ø50x48	0,054	1/10/100
1037107A	4690601037107	PLED-ECO-JCDR 5W 4000K GU5.3		4000					

ТИП
R50

ЦОКОЛЬ
E14



Код для заказа	Штрих-код	Артикул	Мощность, Вт	Цветовая темп., К	Световой поток, Лм	Угол светораспределения	Размеры, мм	Вес, кг	Упак., шт.
1037015A	4690601037015	PLED-ECO-R50 5W E14 3000K	5	3000	400	160°	Ø50x87	0,056	1/10/100
1037046A	4690601037046	PLED-ECO-R50 5W E14 4000K		4000					

ЦОКОЛЬ
GX53



Код для заказа	Штрих-код	Артикул	Мощность, Вт	Цветовая темп., К	Световой поток, Лм	Угол светораспределения	Рассеиватель	Размеры, мм	Вес, кг	Упак., шт.
2851970	4897062851970	PLED-ECO-GX53 6W 3000K CLEAR	6	3000	510	120°	clear	Ø75x26	0,051	1/10/100
2851987	4897062851987	PLED-ECO-GX53 6W 3000K FROST		3000						
5006034	4895205006034	PLED-ECO-GX53 6W 4000K FROST	6	4000	460	120°	frost	Ø75x26	0,051	1/10/100
2852007	4897062852007	PLED-ECO-GX53 6W 5000K FROST								

PLED-DIM

DIM **LED**

Диммируемые светодиодные лампы предназначены для создания мягкого, приглушенного освещения.
Диммирование позволяет менять уровень освещенности, что делает управление светом намного функциональнее.
Лампы совместимы с любыми стандартными диммерами.

ХАРАКТЕРИСТИКИ

Источник света, светодиоды SMD2835
 Диапазон диммирования 25–100%
 Входное напряжение, В ~230
 Материал корпуса/колбы пластик
 Диапазон рабочих температур, °С –20...+40

ТИП
A60

ЦОКОЛЬ
E27



Код для заказа	Штрих-код	Артикул	Мощность, Вт	Цветовая темп., К	Световой поток, Лм	Цветопередача, Ra	Угол светораспределения	Срок служб., час.	Размеры, мм	Вес, кг	Упак., шт.
1028839	4690601028839	PLED-DIM A60 10W E27 3000K	10	3 000	820	> 80	220°	40 000	Ø60x112	0,152	1/10/100
2859228	4897062859228	PLED-DIM A60 10W E27 4000K		4 000							
2855879	4897062855879	PLED-DIM A60 12W E27 3000K	12	3 000	1060	> 80	220°	40 000	Ø60x112	0,152	1/10/100

ТИП
C37

ЦОКОЛЬ
E14



Код для заказа	Штрих-код	Артикул	Мощность, Вт	Цветовая темп., К	Световой поток, Лм	Цветопередача, Ra	Угол светораспределения	Срок служб., час.	Размеры, мм	Вес, кг	Упак., шт.
2859259	4897062859259	PLED-DIM C37 7W E14 3000K	7	3 000	540	> 80	180°	40 000	Ø37x113	0,046	1/10/100
2859280	4897062859280	PLED-DIM C37 7W E14 4000K		4 000							
5035836	4895205035836	PLED-DIM C37 9W E14 3000K	9	3 000	630	> 80	200°	40 000	Ø37x112	0,046	1/10/100
5035867	4895205035867	PLED-DIM C37 9W E14 4000K		4 000							

ТИП
PAR16

ЦОКОЛЬ
GU10



Код для заказа	Штрих-код	Артикул	Мощность, Вт	Цветовая темп., К	Световой поток, Лм	Цветопередача, Ra	Угол светораспределения	Срок служб., час.	Размеры, мм	Вес, кг	Упак., шт.
5035898	4895205035898	PLED-DIM GU10 8W 3000K	8	3 000	560	> 80	110°	40 000	Ø50x60	0,095	1/10/100
5035928	4895205035928	PLED-DIM GU10 8W 4000K		4 000							

ЦОКОЛЬ
GX53



Код для заказа	Штрих-код	Артикул	Мощность, Вт	Цветовая темп., К	Световой поток, Лм	Цветопередача, Ra	Угол светораспределения	Срок служб., час.	Размеры, мм	Вес, кг	Упак., шт.
5014107	4895205014107	PLED-DIM GX53 8W 3000K	8	3 000	640	> 75	120°	30 000	Ø74x28	0,12	1/10/100
5011281	4895205011281	PLED-DIM GX53 8W 5000K		5 000							
5018396	4895205018396	PLED-DIM GX53 12W 3000K	12	3 000	940	> 75	120°	30 000	Ø74x28	0,12	1/10/50
5018426	4895205018426	PLED-DIM GX53 12W 5000K		5 000							

ТИП
MR16

ЦОКОЛЬ
GU5.3



Код для заказа	Штрих-код	Артикул	Мощность, Вт	Цветовая темп., К	Световой поток, Лм	Цветопередача, Ra	Угол светораспределения	Срок служб., час.	Размеры, мм	Вес, кг	Упак., шт.
1035400	4690601035400	PLED-DIM JCDR 7W 3000K GU5.3	7	3 000	540	> 80	120°	40 000	Ø50x53	0,056	1/10/50
1035431	4690601035431	PLED-DIM JCDR 7W 4000K GU5.3		4 000							

PLED T5

LED

Лампы светодиодные трубчатые - это современный источник света. Лампы работают без пускорегулирующей аппаратуры и не нуждаются в специальной утилизации (в отличие от люминесцентных ламп).

ТИП
T5

колба
ОПАЛОВОЕ СТЕКЛО

цоколь
G5



ХАРАКТЕРИСТИКИ

Источник света, светодиоды SMD2835
 Входное напряжение, В ~ 180-265
 Цоколь G5, неповоротный
 Диапазон рабочих температур, °С -20...+40
 Срок службы, часов 30 000
 Гарантийный срок 2 года

Код для заказа	Штрих-код	Артикул	Мощность, Вт	Цветовая темп., К	Световой поток, Лм	Цветопередача, Ra	Угол светораспределения	Размеры, мм	Вес, кг	Упак., шт.
5016033	4895205016033	PLED T5-600GL 8W FROST 4000K G5	8	4 000	800	> 75	220°	Ø20×563	0,14	1/25
5016040	4895205016040	PLED T5-600GL 8W FROST 6500K G5		6 500						

PLED T8

LED

ХАРАКТЕРИСТИКИ

Источник света, светодиоды SMD2835
 Входное напряжение, В ~ 230
 Материал колбы PLED T8-GL опаловое стекло
 Цоколь G13, неповоротный

Диапазон рабочих температур, °С -20...+40
 Срок службы, часов 35 000
 Гарантийный срок 2 года

ТИП
T8

колба
ОПАЛОВОЕ СТЕКЛО

цоколь
G13



Код для заказа	Штрих-код	Артикул	Мощность, Вт	Цветовая темп., К	Световой поток, Лм	Цветопередача, Ra	Угол светораспределения	Размеры, мм	Вес, кг	Упак., шт.
1032492	4690601032492	PLED T8-600GL 10W FROST 4000K G13	10	4 000	800	> 80	220°	Ø26X600	0,11	1/25
1025326	4690601025326	PLED T8-600GL 10W FROST 6500K G13		6 500						
5021990	4895205021990	PLED T8-900GL 14W FROST 4000K G13	14	4 000	1 100	> 80	220°	Ø26X900	0,15	1/25
5022010	4895205022010	PLED T8-900GL 14W FROST 6500K G13		6 500						
1032515	4690601032515	PLED T8-1200GL 20W FROST 4000K G13	20	4 000	1 600	> 80	220°	Ø26X1200	0,21	1/25
1025340	4690601025340	PLED T8-1200GL 20W FROST 6500K G13		6 500						
1032539	4690601032539	PLED T8-1500GL 24W FROST 4000K G13	24	4 000	2 000	> 80	220°	Ø26X1500	0,25	1/25
1032553	4690601032553	PLED T8-1500GL 24W FROST 6500K G13		6 500						

PLED-HP-T

LED

PLED-HP-T – светодиодные лампы общего освещения.
Колба ламп цилиндрическая, матовая.
Лампы PLED-HP-T – это оптимальное соотношение цена/качество.

УСТАНОВКА

Положение лампы во время работы – колбой вниз.
Лампа не диммируется. Не допускается использование светодиодной лампы в светильниках, ограничивающих циркуляцию воздуха.

Цоколь
E27



ХАРАКТЕРИСТИКИ

Источник света, светодиоды SMD5730
Индекс цветопередачи, Ra > 90
Входное напряжение, В ~185–253
Материал корпуса термостойкий пластик/алюминий
Материал колбы поликарбонат
Диапазон рабочих температур, °C –20...+40
Срок службы, часов 25 000
Гарантийный срок 2 года

Код для заказа	Штрих-код	Артикул	Мощность, Вт	Цоколь	Цветовая темп., К	Световой поток, Лм	Угол светораспределения	Размеры, мм	Упак., шт.	Вес, кг
1038906A	4690601038906	PLED-HP-T 80 20W 4000K E27	20	E27	4 000	1 700	200°	Ø80X145	1/50	0,07
1038913A	4690601038913	PLED-HP-T100 30W 4000K E27	30	E27	4 000	2 700	200°	Ø100X172	1/50	0,09
1038920A	4690601038920	PLED-HP-T120 40W 4000K E27	40	E27	4 000	3 700	200°	Ø115X190	1/50	0,125

Цоколь
E27 / E40



Патрон-переходник
E27/E40



Код для заказа	Штрих-код	Артикул	Мощность, Вт	Цоколь	Цветовая темп., К	Световой поток, Лм	Угол светораспределения	Размеры, мм	Вес, кг	Упак., шт.
1038937A	4690601038937	PLED-HP-T120 40W 4000K E27/E40	40	E27/E40	4 000	3 700	200°	Ø115X190	0,125	1/50
1038944A	4690601038944	PLED-HP-T120 40W 6500K E27/E40			6 500					
5003842	4895205003842	PLED-HP-T120 50W 4000K E27/E40	50	E27/E40	4 000	4 500	200°	Ø125X214	0,16	1/50
5018020A	4895205018020	PLED-HP-T120 50W 6500K E27/E40			6 500					
5036185	4895205036185	PLED-HP-T135 65W 4000K E27/E40	65	E27/E40	4 000	5 500	200°	Ø135X238	0,211	1/30
5036208A	4895205036208	PLED-HP-T135 65W 6500K E27/E40			6 500					

PLED-HP-UFO

LED

Светодиодная лампа PLED-HP-UFO используется для освещения коммерческих и жилых помещений, торговых и выставочных залов, также может использоваться для освещения производственных площадей, складских комплексов, внутренних паркингов.

УСТАНОВКА

Положение лампы во время работы – колбой вниз. Перед использованием лампу необходимо собрать. Адаптер-драйвер вставить в корпус лампы. Лампа не диммируется. Не допускается использование светодиодной лампы в светильниках, ограничивающих циркуляцию воздуха.

Цоколь
E27



ХАРАКТЕРИСТИКИ

Источник света, светодиоды SMD2835
Индекс цветопередачи, Ra > 75
Входное напряжение, В ~85–265
Материал корпуса поликарбонат
Материал колбы поликарбонат
Диапазон рабочих температур, °C –10...+45
Срок службы, часов 25 000
Гарантийный срок 2 года

Код для заказа	Штрих-код	Артикул	Мощность, Вт	Цветовая темп., К	Световой поток, Лм	Угол светораспределения	Размеры, мм	Вес, кг	Упак., шт.
5039209	4895205039209	PLED-HP-UFO 45W 4000K E27	45	4 000	3 800	120°	Ø180X104	0,19	1/60
5039223	4895205039223	PLED-HP-UFO 55W 4000K E27	55	4 000	4 600	120°	Ø220X109	0,36	1/40

PLED-HP-TR

LED

Светодиодная лампа PLED-HP-TR используется для общего освещения внутренних объектов, а именно: для производственных помещений, складских помещений, парковок.

Светодиодная лампа разработана для промышленного применения в качестве прямой замены ламп КЛЛ, ДРЛ, ДнАТ, ДРВ. Вентиляционные каналы на корпусе лампы обеспечивают дополнительный отвод тепла от светодиодов и внутренних частей лампы.

УСТАНОВКА

Положение лампы во время работы – колбой вниз.

Лампа не диммируется. Не допускается использование светодиодной лампы в светильниках, ограничивающих циркуляцию воздуха.

ХАРАКТЕРИСТИКИ

Источник света, светодиоды SMD 5730
 Индекс цветопередачи, Ra > 80
 Угол светораспределения 220°
 Входное напряжение, В ~185–240
 Материал корпуса поликарбонат/алюминий
 Материал колбы поликарбонат
 Диапазон рабочих температур, °С –20...+40
 Срок службы, часов 25 000
 Гарантийный срок 2 года

цоколь
E27 / E40



Патрон-переходник
E27/E40



Код для заказа	Штрих-код	Артикул	Мощность, Вт	Цоколь	Цветовая темп., К	Световой поток, Лм	Высота установки, м	Размеры, мм	Вес, кг	Упак., шт.
5036222	4895205036222	PLED-HP-TR130 85W 4000K E27/E40	85	E27/E40	4 000	7 200	4–8	Ø130X223	0,25	1/30
5036284	4895205036284	PLED-HP-TR130 85W 6500K E27/E40			6 500					
5036246	4895205036246	PLED-HP-TR150 105W 4000K E27/E40	105	E27/E40	4 000	9 000	6–10	Ø150X253	0,33	1/20
5036307	4895205036307	PLED-HP-TR150 105W 6500K E27/E40			6 500					
5036260	4895205036260	PLED-HP-TR170 150W 6500K E27/E40	150	E27/E40	6 500	13 000	6–12	Ø170X295	0,45	1/20



jazzway



Лампы специального назначения – это лампы с нестандартными фотометрическими и электрическими параметрами, предназначенные для решения специфических задач от ускорения роста растений или работы при нештатных условиях сети, до обеззараживания помещений.

ХАРАКТЕРИСТИКИ*

Источник света, светодиоды SMD2835
Коэффициент пульсации < 5%
Диапазон рабочих температур -20...+40°C
Срок службы, часов 20 000–40 000

* Если не указано иное.

ЛАМПЫ
СПЕЦИАЛЬНОГО НАЗНАЧЕНИЯ

6.2



LED 230 B EAC

PPG Agro

LED

Лампы светодиодные PPG AGRO используются в качестве дополнительного источника освещения для растений при недостатке или отсутствии естественного солнечного света на всех этапах роста. Применяются для фитоосвещения зимних садов, мини-оранжерей и теплиц при относительной влажности не более 80%.

Для дополнительного освещения живых растений в общественных помещениях, квартирах, загородных домах и цветочных магазинах. Рекомендуются для выращивания сформировавшейся рассады и разнообразных листовых овощей (салат, шпинат, щавель и пр.).

Лампы A60 устанавливаются на расстоянии 20–30 см от поверхности листьев растений. Лампы PPG PAR устанавливаются на расстоянии 50–100 см от поверхности листьев растений.

ХАРАКТЕРИСТИКИ

Источник света, светодиоды SMD2835
 Цвет свечения красный 650 нм, синий 450 нм
 Соотношение красного и синего спектра 5:1
 Материал колбы/рассеивателя опаловый поликарбонат
 Диапазон рабочих температур, °С –10...+40
 Гарантийный срок 2 года

ТИП
A60

цоколь
E27



Код для заказа	Штрих-код	Артикул	Мощность, Вт	Фотонный поток, мкмоль/с	Угол светораспределения	Материал корпуса	Срок службы, часов	Размеры, мм	Вес, кг	Упак., шт.
5008946	4895205008946	PPG A60 AGRO 9W CLEAR E27 IP20	9	10	120°	поликарбонат алюминий	20 000	60X112	0,05	1/10/50
5002395	4895205002395	PPG A60 AGRO 9W FROST E27 IP20	9	10	120°		20 000	60X112	0,05	1/10/50

ВЫСОТА УСТАНОВКИ 20-30 СМ

ТИП
A60

цоколь
E27



Код для заказа	Штрих-код	Артикул	Мощность, Вт	Фотонный поток, мкмоль/с	Угол светораспределения	Материал корпуса	Срок службы, часов	Размеры, мм	Вес, кг	Упак., шт.
5025547	4895205025547	PPG A60 AGRO 15W FROST E27 IP20	15	15	120°	поликарбонат	25 000	60X130	0,05	1/10/100
5049444	4895205049444	PPG A60 AGRO 15W CLEAR E27 IP20								

ВЫСОТА УСТАНОВКИ 20-30 СМ

ТИП
PAR38

цоколь
E27



Код для заказа	Штрих-код	Артикул	Мощность, Вт	Источник света, светодиод	Фотонный поток, мкмоль/с	Угол светораспределения	Материал корпуса	Срок службы, часов	Размеры, мм	Вес, кг	Упак., шт.
5004702	4895205004702	PPG PAR38 AGRO 15W E27 IP54	15	SMD3030	15	40°	поликарбонат	25 000	121X130	0,39	1/20

ВЫСОТА УСТАНОВКИ 50-100 СМ

PPG Agro

НОВИНКА

LED

ТИП
T130

ТИП
T150

ЦОКОЛЬ
E27



Лампа PPG является идеальным решением для обеспечения растений дополнительным освещением в различных условиях. Её применение охватывает несколько областей:

- Фитоосвещение для зимних садов, мини-оранжерей и теплиц. Лампа PPG может быть использована там, где недостаток или отсутствие солнечного света может замедлить рост растений. Она обеспечивает растениями необходимый спектр света для фотосинтеза и роста.
- Дополнительное освещение в общественных помещениях, таких как офисы, рестораны или торговые центры. Лампа PPG может быть использована для поддержания роста декоративных растений и улучшения их внешнего вида.
- Освещение в квартирах и загородных домах, если там есть помещения с недостатком света для растений. Лампа PPG может быть использована для обеспечения растений необходимым светом для их роста и здоровья.
- Лампа PPG может быть использована для подсветки продаваемых растений. Это позволяет создать привлекательные дизайнерские решения в области флористики.

Важно учитывать, что лампа PPG рассчитана на использование в условиях с относительной влажностью не более 80%.

При использовании в более влажных условиях, возможно, потребуется дополнительная защита и обслуживание, чтобы обеспечить долгий срок службы лампы.

Таким образом, светодиодная лампа PPG представляет собой универсальное решение для обеспечения растений необходимым светом в различных ситуациях и условиях.

ХАРАКТЕРИСТИКИ

Источник света, светодиоды SMD2835
 Входное напряжение, В ~180–275
 Угол светораспределения, гр ° 170°
 Материал корпуса поликарбонат, алюминий
 Материал колбы прозрачный поликарбонат
 Диапазон рабочих температур, °С –20...+40
 Срок службы, часов 25 000
 Гарантийный срок 2 года

Код для заказа	Штрих-код	Артикул	Мощность, Вт	Фотонный поток, моль/с	Размеры, мм	Вес, кг	Упак., шт.
5050365	4895205050365	PPG T130 AGRO 24W CL E27	24	26	130X99	0,09	1/50
5050389	4895205050389	PPG T150 AGRO 36W CL E27	36	40	173X124	0,14	1/50

PPG T95-4p Agro

LED

ТИП
T95

ЦОКОЛЬ
E27



Лампа светодиодная для растений PPG T95-4p Agro 4-х лепестковая имеет необычную конструкцию. Лепестки лампы могут фиксироваться в трех разных положениях полностью открыты, полностью закрыты и в промежуточном положении. Модель проста и удобна в использовании.

Код для заказа	Штрих-код	Артикул	Мощность, Вт	Фотонный поток, мкмоль/с	Угол светораспределения	Материал корпуса	Срок службы, часов	Размеры, мм	Вес, кг	Упак., шт.
5043350	4895205043350	PPG T95-4P AGRO 36W FR E27	36	37	120°	поликарбонат	25 000	250X95X395X395	0,38	1/20

ВЫСОТА УСТАНОВКИ 20-30 CM

PLED T8 Agro

ТИП
T8

ЦОКОЛЬ
G13



Светодиодные лампы PLED T8 AGRO предназначены для использования в качестве дополнительного источника освещения растений при недостатке или отсутствии естественного солнечного света на всех этапах роста.

Данные модели используются в светильниках с патроном G13. Лампы рассчитаны для работы от сети переменного тока 220–240 В / 50 Гц и не требуют для подключения дополнительных источников питания или специальных электромагнитных балластов.

ХАРАКТЕРИСТИКИ

Источник света, светодиоды	SMD2835
Индекс цветопередачи, Ra	> 80
Входное напряжение, В	~220–240
Цоколь	G13, неповоротный
Длина волны	красный 650, синий 450
Соотношение красного и синего спектра	5:1
Угол светораспределения, гр °	200°
Материал колбы	прозрачное стекло
Диапазон рабочих температур, °С	–20...+40
Срок службы, часов	30 000
Гарантийный срок	2 года

Код для заказа	Штрих-код	Артикул	Мощность, Вт	Фотонный поток, мкмоль/с	Освещаемая область м2, (0,1м/0,2м/0,3м)	Размеры, мм	Вес, кг	Упак., шт.
5025899	4895205025899	PLED T8 600 AGRO 8W CL G13	8	10	0,21/0,42/0,62	Ø26X600	0,11	1/25
5037410	4895205037410	PLED T8 900 AGRO 12W CL G13	12	15	0,31/0,63/0,93	Ø26X900	0,13	1/25
5025912	4895205025912	PLED T8 1200 AGRO 16W CL G13	16	18	0,42/0,84/1,24	Ø26X1200	0,22	1/25

PLED T8 FOOD Meat

LED

ТИП
T8

ЦОКОЛЬ
G13



Светодиодные лампы PLED T8 Food Meat предназначены для подсветки мясных продуктов и птицы, колбасных изделий, мясных полуфабрикатов, деликатесных продуктов в торговых залах. Эти лампы имеют специально подобранный спектр излучения розового цвета, подчеркивающий и усиливающий естественные цвета мяса и мясных продуктов.

Светодиодные лампы не производят УФ-излучения, негативно влияющего на пищевые продукты, сокращающего срок их годности и вызывая потерю товарного вида.

ХАРАКТЕРИСТИКИ

Источник света, светодиоды	SMD2835
Индекс цветопередачи, Ra	> 80
Входное напряжение, В	~180–265
Угол светораспределения, гр °	120°
Материал корпуса	поликарбонат
Материал колбы	прозрачный поликарбонат
Диапазон рабочих температур, °С	–20...+40
Срок службы, часов	30 000
Гарантийный срок	2 года

Код для заказа	Штрих-код	Артикул	Мощность, Вт	Размеры, мм	Вес, кг	Упак., шт.
5006461	4895205006461	СПЕЦ PLED T8 - 600 FOOD MEAT 9W G13	9	Ø26X600	0,10	1/25
5006485	4895205006485	СПЕЦ PLED T8 - 900 FOOD MEAT 12W G13	12	Ø26X900	0,14	1/25
5006508	4895205006508	СПЕЦ PLED T8 -1200 FOOD MEAT 18W G13	18	Ø26X1200	0,20	1/25
5010314	4895205010314	СПЕЦ PLED T8 -1500 FOOD MEAT 24W G13	24	Ø26X1500	0,26	1/25

PLED T8 FOOD Green

LED

ТИП
T8



ЦОКОЛЬ
G13

Светодиодные лампы PLED T8 Food Green предназначены для подсветки фруктов, овощей, зелени в торговых залах. Они имеют высокий индекс цветопередачи и интенсивность света, близкие к параметрам естественного дневного освещения. Такая «естественная» освещенность представляет фрукты и овощи в идеальном виде, подчеркивая их свежесть и натуральный внешний вид. Лампы PLED T8 Food Green не дают УФ- и ИК-излучения, продлевая срок годности продуктов. Также лампы пригодны для обеспечения высокого качества света в жилых и рабочих помещениях.

ХАРАКТЕРИСТИКИ

Источник света, светодиоды SMD2835
 Входное напряжение, В ~180–265
 Угол светораспределения, гр ° 110°
 Индекс цветопередачи, Ra > 90
 Материал корпуса поликарбонат
 Материал колбы прозрачный поликарбонат
 Диапазон рабочих температур, °С –20...+40
 Срок службы, часов 30 000
 Гарантийный срок 2 года

Код для заказа	Штрих-код	Артикул	Мощность, Вт	Световой поток, Лм	Размеры, мм	Вес, кг	Упак., шт.
5006522	4895205006522	СПЕЦ PLED T8 - 600 FOOD GREEN 9W G13	9	550	Ø26X600	0,1	1/25
5006546	4895205006546	СПЕЦ PLED T8 - 1200 FOOD GREEN 18W G13	18	1 100	Ø26X1200	0,2	1/25

PLED-A60 DIM Chicken

DIM LED

ТИП
A60



ЦОКОЛЬ
E27

Светодиодная лампа PLED-A60 DIM Chicken eggs предназначена для общего освещения помещений содержания птиц-несушек. В конструкции лампы используются светодиоды со специальным спектром, способствующим яйценоскости.

Светодиодная лампа PLED-A60 DIM Chicken meat предназначена для общего освещения помещений содержания птиц-бройлеров. В конструкции лампы используются светодиоды со специальным спектром, способствующим снижению агрессии птицы.

Лампы диммируются, что обеспечивает комфорт для птицы при смене режимов освещения в течение суток.

ХАРАКТЕРИСТИКИ

Источник света, светодиоды SMD2835
 Диапазон диммирования 10–100 %
 Угол светораспределения, гр ° 200°
 Входное напряжение, В ~220–240
 Материал корпуса пластик, алюминий
 Материал колбы пластик
 Диапазон рабочих температур, °С –20...+40
 Срок службы, часов 25 000
 Гарантийный срок 2 года

Код для заказа	Штрих-код	Артикул	Мощность, Вт	Световой поток, Лм	Индекс цветопередачи, Ra	Размеры, мм DхH	Вес, кг	Упаковка, шт
5022881	4895205022881	СПЕЦ. PLED-A60 DIM 10W E27 CHICKEN EGGS	10	450	> 80	Ø60X112	0,06	1/100
5022850	4895205022850	СПЕЦ. PLED-A60 DIM 10W E27 CHICKEN MEAT	10	1200	> 60	Ø60X112	0,06	1/100

PLED-A60 BUGLIGHT



ТИП
A60

ЦОКОЛЬ
E27



Лампа PLED-A60 BUGLIGHT предназначена для освещения террас, балконов, садов, пикников, туристических стоянок, станций техобслуживания, остановок и причалов.

Не привлекает летающих насекомых.

Спектр свечения лампы смещен в область желтого цвета.

ХАРАКТЕРИСТИКИ

Источник света, светодиодыSMD2835
 Угол светораспределения, гр °200°
 Входное напряжение, В.....~180–265
 Материал корпуса поликарбонат
 Материал колбы поликарбонат
 Срок службы, часов25 000
 Гарантийный срок2 года

Код для заказа	Штрих-код	Артикул	Мощность, Вт	Цвет свечения	Световой поток, Лм	Размеры, мм DxH	Вес, кг	Упаковка, шт
5008960	4895205008960	PLED-A60 BUGLIGHT 10W YELLOW E27	10	ЖЕЛТЫЙ	1 000	Ø60X112	0,11	1/50

PLED T22, PLED T26 Лампы светодиодные для холодильников



Лампы являются отличной заменой ламп накаливания в холодильниках. Благодаря минимальным габаритным размерам лампы также подходят для подсветки картин, зеркал, установки в миниатюрные светильники.

Помимо небольших размеров лампы отличаются малым тепловыделением и низким потреблением электроэнергии.

ХАРАКТЕРИСТИКИ

Источник света, светодиодыSMD2835
 Входное напряжение, В.....~175–240
 Материал корпуса пластик
 Материал колбы PLED-T22 стекло
 Материал колбы PLED-T26 пластик
 Диапазон рабочих температур, °С–20...+40
 Срок службы 20 000 часов
 Гарантийный срок 2 года

ТИП
T22

ЦОКОЛЬ
E14



Код для заказа	Штрих-код	Артикул	Мощность, Вт	Световой поток, Лм	Индекс цветопередачи, Ra	Угол светораспределения	Размеры, мм DxH	Вес, кг	Упаковка, шт
5001985	4895205001985	PLED-T22/50 2W E14 4000K FROST	2	160	>80	270°	Ø22X50	0,01	1/100/1000

ТИП
T26

ЦОКОЛЬ
E14



Код для заказа	Штрих-код	Артикул	Мощность, Вт	Световой поток, Лм	Индекс цветопередачи, Ra	Угол светораспределения	Размеры, мм DxH	Вес, кг	Упаковка, шт
1007667	4690601007667	PLED-T26 2W E14 REFR 4000K CLEAR	2	150	>75	120°	Ø26X60	0,03	1/10/100

ТИП
T26

ЦОКОЛЬ
E14



Код для заказа	Штрих-код	Артикул	Мощность, Вт	Световой поток, Лм	Индекс цветопередачи, Ra	Угол светораспределения	Размеры, мм DxH	Вес, кг	Упаковка, шт
1007674	4690601007674	PLED-T26 2W E14 REFR 4000K FROST	2	150	>75	120°	Ø26X60	0,03	1/10/100

PLED-A60 MO

LED AC 12-48
DC 12-48

Лампа светодиодная специального назначения PLED-A60 MO предназначена для работы с пониженным напряжением (в шахтах, на морских и речных судах, в энергонезависимых домах, при освещении ландшафтов).
Работает от специальных низковольтных источников питания.

ХАРАКТЕРИСТИКИ

Источник света, светодиоды..... SMD2835
Индекс цветопередачи, Ra..... > 80
Угол светораспределения, гр °..... 230°
Материал корпуса..... термостойкий пластик
Материал колбы..... термостойкий пластик
Срок службы, часов..... 30 000
Гарантийный срок..... 2 года



ТИП
A60
цоколь
E27

Код для заказа	Штрих-код	Артикул	Мощность, Вт	Цветовая темп., К	Световой поток, Лм	Входное напряжение, В	Частота, Гц	Размеры, мм DxH	Вес, кг	Упак., шт
5019782	4895205019782	PLED-A60 MO 10W 4000K E27 DC12-48V/AC12-48V	10	4 000	800	AC/DC 12-48	50	Ø60X112	0,06	1/10/100
5050532	4895205050532	PLED-A60 MO 10W 6500K E27 DC12-48V/AC12-48V		6 500						
5050563	4895205050563	PLED-A60 MO 15W 4000K E27 DC12-48V/AC12-48V	15	4 000	1200	AC/DC 12-48	50	Ø60X120	0,09	1/10/100
5050594	4895205050594	PLED-A60 MO 15W 6500K E27 DC12-48V/AC12-48V		6 500						
5050624	4895205050624	PLED-A60 MO 20W 4000K E27 DC12-48V/AC12-48V	20	4 000	1600	AC/DC 12-48	50	Ø60X120	0,09	1/10/100
5050655	4895205050655	PLED-A60 MO 20W 6500K E27 DC12-48V/AC12-48V		6 500						

PLED-SP

LED AC 12-24
DC 12-24

Лампа светодиодная специального назначения PLED-SP предназначена для помещений с повышенной влажностью и/или взрывоопасностью.

Лампа работает от специальных низковольтных источников питания, что делает ее идеальным решением для ситуаций, где высокое напряжение недоступно или нежелательно.

Характеристики

Источник света, светодиоды..... SMD2835
Индекс цветопередачи, Ra..... > 80
Угол светораспределения, гр °..... 120°
Материал корпуса..... поликарбонат
Материал колбы..... поликарбонат
Диапазон рабочих температур, °C..... -20...+40
Срок службы, часов..... 30 000
Гарантийный срок..... 2 года



ТИП
MR16
цоколь
GU5.3

Код для заказа	Штрих-код	Артикул	Мощность, Вт	Цветовая темп., К	Световой поток, Лм	Вх. напряжение/частота, В/Гц	Размеры, мм ØDxH	Вес, кг	Упак., шт
5049703	4895205049703	PLED- SP JC DR 10W 3000K GU5.3 12-24V	10	3 000	820	AC12-24/DC12-24	Ø50X48	0,07	1/10/100
5049710	4895205049710	PLED-SP JC DR 10W 4000K GU5.3 12-24V		4 000					
5049727	4895205049727	PLED-SP JC DR 10W 5000K GU5.3 12-24V		5 000					

PLED-A60 LOWTEMP

LED

ТИП
A60

ЦОКОЛЬ
E27



Лампа светодиодная специального назначения PLED-A60 LOWTEMP предназначена для работы при низких температурах.

Код для заказа	Штрих-код	Артикул	Мощность, Вт	Цветовая темп., К	Световой поток, Лм	Входное напряжение/частота, В/Гц	Угол светораспределения	Размеры, мм DxH	Вес, кг	Упаковка, шт
5019546	4895205019546	PLED-A60 LOWTEMP 10W 4000K E27	10	4000	810	~170-260/50	200°	Ø60X112	0,06	1/10/100

PLED-A60 90-260V

LED

ТИП
A60

ЦОКОЛЬ
E27



Лампа светодиодная специального назначения PLED-A60 предназначена для работы в расширенном диапазоне напряжения 90-260V.

Код для заказа	Штрих-код	Артикул	Мощность, Вт	Цветовая темп., К	Световой поток, Лм	Входное напряжение/частота, В/Гц	Угол светораспределения	Размеры, мм DxH	Вес, кг	Упаковка, шт
5005549	4895205005549	PLED-A60 90-260V 11W 5000K E27	11	5000	1000	~90-260/50	200°	Ø60X112	0,06	1/10/100

PUV T8 Бактерицидная люминесцентная

ТИП
T8

ЦОКОЛЬ
G13



Лампа PUV T8 предназначена для обеззараживания поверхностей и воздуха в помещениях. Изделие применяется в медучреждениях, на фармацевтических предприятиях, а также на предприятиях пищевой промышленности.

Важно! Людям и домашним животным нельзя находиться в помещении с работающей лампой!

КОНСТРУКЦИЯ

Лампа состоит из трубчатого стеклянного корпуса (увиолевое стекло). Изделие испускает коротковолновые ультрафиолетовые лучи с максимумом по длине волны 253,7 нм (UV-C), обладающие бактерицидным действием.
Эффективная дезинфекция на протяжении всего срока службы лампы.

ХАРАКТЕРИСТИКИ

Входное напряжение PUV T8-450, В 55
 Входное напряжение PUV T8-900, В 100
 Материал колбы увиолевое стекло
 Диапазон рабочих температур, °С +5...+50
 Срок службы, часов 9 000
 Гарантийный срок 2 года

Код для заказа	Штрих-код	Артикул	Мощность, Вт	Ток лампы, А	Излучение УФ-С Вт	Содержание ртути (Hg), мг	Пл. пом. для дезинфекции, м²	Размеры, мм DxH	Вес, кг	Упаковка, шт.
5032743	4895205032743	PUV T8-450 15W G13	15	0,33	4,9	2	15-20	Ø25X446	0,07	1/25
5030824	4895205030824	PUV T8-900 30W G13	30	0,37	12	2	30-40	Ø25X896	0,14	1/25



Лампы накаливания – традиционный электрический источник света, который используется для освещения домов, офисов и других помещений. Лампы устойчивы к перепадам в сети питания, однако, при пониженном напряжении световой поток падает. Имеют низкую механическую прочность и стойкость к механическим воздействиям, что ограничивает их применение. Лампы накаливания имеют сравнительно низкую энергоэффективность.

ЛАМПЫ НАКАЛИВАНИЯ

6.3

230 В EAC

Лампы накаливания

ХАРАКТЕРИСТИКИ

Входное напряжение, В.....~220–240
 Индекс цветопередачи, Ra..... > 95
 Материал колбы.....стекло
 Срок службы, часов 1000

**БЕРЕЧЬ
ОТ ВИБРАЦИЙ**

ТИП
A55



ЦОКОЛЬ
E27

Код для заказа	Штрих-код	Артикул	Мощность, Вт	Цоколь	Световой поток, Лм	Материал колбы	Размеры, мм DxH	Вес, кг	Упаковка, шт
3326623	4610003326623	A55 240V 40W E27 CLEAR	40	E27	415	прозрачная	Ø55X98	0,04	1/10/100
3320461	4610003320461	A55 240V 60W E27 CLEAR	60	E27	710	прозрачная	Ø55X98	0,04	1/10/100
3320423	4610003320423	A55 240V 60W E27 FROSTED			689	матовая			
3320478	4610003320478	A55 240V 75W E27 CLEAR	75	E27	930	прозрачная	Ø55X98	0,04	1/10/100
3320492	4610003320492	A55 240V 75W E27 FROSTED			902	матовая			
2859310	4897062859310	A55 240V 95W E27 CLEAR	95	E27	1 240	прозрачная	Ø55X98	0,04	1/10/100

ТИП
B35



ЦОКОЛЬ
E14

Код для заказа	Штрих-код	Артикул	Мощность, Вт	Цоколь	Световой поток, Лм	Материал колбы	Размеры, мм DxH	Вес, кг	Упаковка, шт
3320539	4610003320539	B35 240V 40W E14 CLEAR	40	E14	380	прозрачная	Ø35X100	0,02	1/10/100
3320515	4610003320515	B35 240V 40W E14 FROSTED			350	матовая			
3320553	4610003320553	B35 240V 60W E14 CLEAR	60	E14	580	прозрачная	Ø35X100	0,02	1/10/100
3320522	4610003320522	B35 240V 60W E14 FROSTED			550	матовая			

ТИП
B35



ЦОКОЛЬ
E27

Код для заказа	Штрих-код	Артикул	Мощность, Вт	Цоколь	Световой поток, Лм	Материал колбы	Размеры, мм DxH	Вес, кг	Упаковка, шт
3320546	4610003320546	B35 240V 40W E27 CLEAR	40	E27	380	прозрачная	Ø35X100	0,02	1/10/100
3320560	4610003320560	B35 240V 40W E27 FROSTED			350	матовая			
3320331	4610003320331	B35 240V 60W E27 CLEAR	60	E27	580	прозрачная	Ø35X100	0,02	1/10/100
3320362	4610003320362	B35 240V 60W E27 FROSTED			550	матовая			

ТИП
CT35



ЦОКОЛЬ
E14

Код для заказа	Штрих-код	Артикул	Мощность, Вт	Цоколь	Световой поток, Лм	Материал колбы	Размеры, мм DxH	Вес, кг	Упаковка, шт
3321451	4610003321451	CT35 40W E14 CLEAR	40	E14	380	прозрачная	Ø35X120	0,023	1/10/100
3321475	4610003321475	CT35 40W E14 FROSTED			350	матовая			
3321468	4610003321468	CT35 60W E14 CLEAR	60	E14	380	прозрачная	Ø35X120	0,023	1/10/100
3321482	4610003321482	CT35 60W E14 FROSTED			350	матовая			

ТИП
P45



ЦОКОЛЬ
E14

Код для заказа	Штрих-код	Артикул	Мощность, Вт	Цоколь	Световой поток, Лм	Материал колбы	Размеры, мм DxH	Вес, кг	Упаковка, шт
3320256	4610003320256	P45 240V 40W E14 CLEAR	40	E14	380	прозрачная	Ø45X80	0,023	1/10/100
3320294	4610003320294	P45 240V 40W E14 FROSTED			350	матовая			
3320270	4610003320270	P45 240V 60W E14 CLEAR	60	E14	580	прозрачная	Ø45X80	0,023	1/10/100
3320317	4610003320317	P45 240V 60W E14 FROSTED			550	матовая			

ТИП
P45



ЦОКОЛЬ
E27

Код для заказа	Штрих-код	Артикул	Мощность, Вт	Цоколь	Световой поток, Лм	Материал колбы	Размеры, мм DxH	Вес, кг	Упаковка, шт
3320263	4610003320263	P45 240V 40W E27 CLEAR	40	E27	380	прозрачная	Ø45X80	0,023	1/10/100
3320300	4610003320300	P45 240V 40W E27 FROSTED			350	матовая			
3320287	4610003320287	P45 240V 60W E27 CLEAR	60	E27	580	прозрачная	Ø45X80	0,023	1/10/100
3320324	4610003320324	P45 240V 60W E27 FROSTED			550	матовая			

Лампы накаливания

БЕРЕЧЬ
ОТ ВИБРАЦИЙ

ТИП
R39

ЦОКОЛЬ
E14



Код для заказа	Штрих-код	Артикул	Мощность, Вт	Световой поток, Лм	Материал колбы	Размеры, мм DxH	Вес, кг	Упаковка, шт
3321390	4610003321390	R39 30W E14 FROST	30	150	матовое стекло	Ø39X65	0,023	1/10/100

ТИП
R50

ЦОКОЛЬ
E14



Код для заказа	Штрих-код	Артикул	Мощность, Вт	Световой поток, Лм	Материал колбы	Размеры, мм DxH	Вес, кг	Упаковка, шт
3321413	4610003321413	R50 40W E14 FROST	40	215	матовое стекло	Ø50X85	0,029	1/10/100
3321420	4610003321420	R50 60W E14 FROST	60	330		Ø50X85	0,029	1/10/100

ТИП
R63

ЦОКОЛЬ
E27



Код для заказа	Штрих-код	Артикул	Мощность, Вт	Световой поток, Лм	Материал колбы	Размеры, мм DxH	Вес, кг	Упаковка, шт
3321437	4610003321437	R63 40W E27 FROST	40	215	матовое стекло	Ø63X102	0,029	1/10/100
3321444	4610003321444	R63 60W E27 FROST	60	330		Ø63X102	0,029	1/10/100

T22 для духовок

ТИП
T22

ЦОКОЛЬ
E14



Код для заказа	Штрих-код	Артикул	Мощность, Вт	Световой поток, Лм	Материал колбы	Размеры, мм DxH	Вес, кг	Упаковка, шт
3329136	4610003329136	T22 15BT E14 220В 300° С	15	90	прозрачное стекло	Ø22X58	0,006	1/50

T25 для холодильников

ТИП
T25

ЦОКОЛЬ
E14



Код для заказа	Штрих-код	Артикул	Мощность, Вт	Световой поток, Лм	Материал колбы	Размеры, мм DxH	Вес, кг	Упаковка, шт
3329143	4610003329143	T25 15BT E14 220В REFR	15	110	прозрачное стекло	Ø25X54	0,007	1/50

RETRO GOLD

УСТАНОВКА

Декоративные лампы накаливания создают уютную праздничную атмосферу в интерьере. Успешно используются в интерьерах в стиле Loft. Классическая форма делает их идеальными для использования в светильниках и люстрах. Нить накаливания в лампах имеет особую витиеватую

форму.

ХАРАКТЕРИСТИКИ

Входное напряжение, В.....~220–240
Срок службы, часов5 000

ТИП
C35

ЦОКОЛЬ
E14



Код для заказа	Штрих-код	Артикул	Мощность, Вт	Световой поток, Лм	Материал колбы	Размеры, мм DxH	Вес, кг	Упаковка, шт
2858290	4897062858290	RETRO C35 GOLD 40W E14	40	250	золотистое стекло	Ø35X95	0,05	1/10/100

ТИП
CA35

ЦОКОЛЬ
E14



Код для заказа	Штрих-код	Артикул	Мощность, Вт	Световой поток, Лм	Материал колбы	Размеры, мм DxH	Вес, кг	Упаковка, шт
5009950	4895205009950	RETRO CA35 GOLD 60W E14	60	400	золотистое стекло	Ø35X116	0,05	1/10/100

Лампы галогенные – один из видов электрических источников света, который используется для освещения домов, офисов и других помещений.

По своему устройству близки к лампам накаливания, однако, имеют более высокую энергоэффективность. Колба лампы, защищающая нить накала, наполнена специальным составом газов, повышающим максимальную температуру нити и защищающим её от перегорания.

ЛАМПЫ ГАЛОГЕННЫЕ

6.4

Лампы галогенные PH

БЕРЕЧЬ
ОТ ВИБРАЦИЙ

Ra > 95

УСТАНОВКА

Устанавливаются в светильники с соответствующим патроном.
12В – низковольтная лампа, работает с понижающим трансформатором.
~220–240В – лампа сетевого напряжения.

ХАРАКТЕРИСТИКИ

Срок службы, часов2000

ТИП
A55



ЦОКОЛЬ
E27

Код для заказа	Штрих-код	Артикул	Мощность, Вт	Входное напряжение	Цоколь	Материал колбы	Размеры, мм DxH	Вес, кг	Упаковка, шт
1005328	4690601005328	PH-A55 70W CLEAR E27	70	220–240	E27	прозрачное стекло	Ø55X105	0,03	1/10/100

ТИП
C35



ЦОКОЛЬ
E14

Код для заказа	Штрих-код	Артикул	Мощность, Вт	Входное напряжение	Цоколь	Материал колбы	Размеры, мм DxH	Вес, кг	Упаковка, шт
1005311	4690601005311	PH-C35 42W CLEAR E14	42	220–240	E14	прозрачное стекло	Ø35X100	0,025	1/10/100

ЦОКОЛЬ
G4



Код для заказа	Штрих-код	Артикул	Мощность, Вт	Входное напряжение	Цоколь	Материал колбы	Размеры, мм DxH	Вес, кг	Упаковка, шт
3322540	4610003322540	PH-JC 20W 12B CLEAR G4	20	12	G4	прозрачное стекло	Ø8X33	0,049	1/10/100/1000

ЦОКОЛЬ
G9



clear frosted

Код для заказа	Штрих-код	Артикул	Мощность, Вт	Входное напряжение	Цоколь	Материал колбы	Размеры, мм DxH	Вес, кг	Упаковка, шт
3322571	4610003322571	PH-G9 40BT 230B CLEAR	40	220–240	G9	прозрачное стекло	Ø13X42	0,011	1/100/1000
3322588	4610003322588	PH-G9 40BT 230B FROSTED				матовое стекло			
3322595	4610003322595	PH-G9 60BT 230B CLEAR	60	220–240	G9	прозрачное стекло	Ø13X42	0,015	1/100/1000
3322601	4610003322601	PH-G9 60BT 230B FROSTED				матовое стекло			

ЦОКОЛЬ
R7S



Код для заказа	Штрих-код	Артикул	Мощность, Вт	Входное напряжение	Цоколь	Материал колбы	Размеры, мм DxH	Вес, кг	Упаковка, шт
3322458	4610003322458	PH-J78-150 230B R7S	150	220–240	R7S	прозрачное стекло	Ø8X78	0,023	1/50/500
3322489	4610003322489	PH-J118-200 230B R7S	200	220–240	R7S	прозрачное стекло	Ø8X118	0,05	1/50/500
3322496	4610003322496	PH-J118-300 230B R7S	300	220–240	R7S	прозрачное стекло	Ø8X118	0,005	1/50/500
3322502	4610003322502	PH-J118-500 230B R7S	500	220–240	R7S	прозрачное стекло	Ø10X118	0,049	1/50/500
1004734	4690601004734	PH-J189-1000 230B R7S	1 000	220–240	R7S	прозрачное стекло	Ø10X189	0,049	1/50/200
3322519	4610003322519	PH-J254-1500 230B R7S	1 500	220–240	R7S	прозрачное стекло	Ø10X254	0,049	1/50/200

ТИП
MR16



ЦОКОЛЬ
GU5.3

Код для заказа	Штрих-код	Артикул	Мощность, Вт	Входное напряжение	Цоколь	Материал колбы	Размеры, мм DxH	Вес, кг	Упаковка, шт
3322625	4610003322625	PH-JCDR 35W 230B 36° GU5.3	35	220–240	GU5.3	прозрачное стекло	Ø50X45	0,049	1/10/200
3322632	4610003322632	PH-JCDR 50W 230B 36° GU5.3	50	220–240	GU5.3	прозрачное стекло	Ø50X45	0,049	1/10/200
3322434	4610003322434	PH-JCDRC 50W 230B 36° GU10			GU10	прозрачный поликарбонат			

- 7.1 ЛЕНТЫ СВЕТОДИОДНЫЕ
- 7.2 ПРОФИЛИ АЛЮМИНИЕВЫЕ
- 7.3 БЛОКИ ПИТАНИЯ
 - 7.3.1 БЛОК ПИТАНИЯ В КОРПУСЕ
 - 7.3.2 БЛОКИ ПИТАНИЯ НА DIN-РЕЙКУ
 - 7.3.3 УСТРОЙСТВА УПРАВЛЕНИЯ И АКСЕССУАРЫ
- 7.4 УЛИЧНЫЕ ГИРЛЯНДЫ

СВЕТОДИОДНЫЕ ЛЕНТЫ И УЛИЧНЫЕ ГИРЛЯНДЫ

Ленты светодиодные предназначены для внутренней и внешней декоративной подсветки различных интерьеров. Ленту используют для подсветки лестниц, ступеней, плинтусов, натяжных потолков и ниш, мебельных полок, витражей, а также для контурной подсветки.

ЛЕНТЫ СВЕТОДИОДНЫЕ

7.1



PLS 2835 12B

степень защиты
IP20

степень защиты
IP65

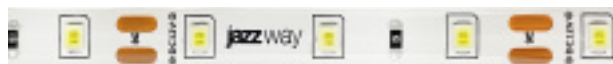

PLS 2835/60 IP20

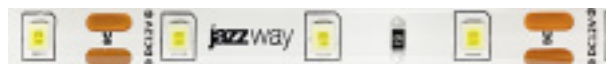

PLS 2835/60 IP65



PLS 2835/60 Green/Red/Blue IP20

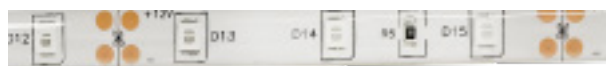

PLS 2835/60 Green/Red/Blue IP65



PLS 2835/120 IP20



PLS 2835/120 IP65

КОНСТРУКЦИЯ

Лента с клеевым слоем 3М. Белая подложка. Шаг отреза 3 или 6 светодиодов (обозначен на ленте). Поставляется в антистатической упаковке. Приклеивается на ровные, гладкие поверхности с хорошей теплопроводностью. Рекомендуется монтировать с помощью алюминиевого профиля РАL.

Подключается к источнику постоянного напряжения 12В соответствующей мощности (блоки питания типа BSPS или PPS-CVP JAZZWAY).

Ленту рекомендуется эксплуатировать в хорошо проветриваемых / вентилируемых помещениях.

ХАРАКТЕРИСТИКИ

Источник света, светодиоды SMD 2835
 Угол светораспределения, гр ° 120°
 Индекс цветопередачи, Ra >75
 Входное напряжение, В 12
 Длина, метров 5
 Срок службы, часов 30 000
 Гарантийный срок 1 год

ЛЕНТЫ PLS 2835 12B IP20

Код для заказа	Штрих-код	Артикул	Мощность светодиодов, Вт/м	Световой поток, Лм/м	Количество светодиодов, на 1м	Цветовая температура/цвет свечения	Шаг отреза, мм	Ширина, мм	Вес, кг	Упаковка, шт.
2858023	4897062858023	PLS 2835/60-12V-3000K-IP20	6	550	60	3000	50	8	0,075	1/40
2858009	4897062858009	PLS 2835/60-12V-6500K-IP20	6	550	60	6500	50	8	0,075	1/40
2858955	4897062858955	PLS 2835/60-12V-Blue-IP20	6	-	60	синий	50	8	0,075	1/40
5000322	4895205000322	PLS 2835/60-12V-Green-IP20	6	-	60	зеленый	50	8	0,075	1/40
5000315	4895205000315	PLS 2835/60-12V-Red-IP20	6	-	60	красный	50	8	0,075	1/40
2859075	4897062859075	PLS 2835/120-12V-3000K-IP20	12	960	120	3000	25	8	0,075	1/40
2859051	4897062859051	PLS 2835/120-12V-6500K-IP20	12	960	120	6500	25	8	0,075	1/40

ЛЕНТЫ PLS 2835 12B IP65

Код для заказа	Штрих-код	Артикул	Мощность светодиодов, Вт/м	Световой поток, Лм/м	Количество светодиодов, на 1м	Цветовая температура/цвет свечения	Шаг отреза, мм	Ширина, мм	Вес, кг	Упаковка, шт.
2859037	4897062859037	PLS 2835/60-12V-3000K-IP65	6	510	60	3000	50	8	0,150	1/40
2859013	4897062859013	PLS 2835/60-12V-6500K-IP65	6	510	60	6500	50	8	0,150	1/40
2858979	4897062858979	PLS 2835/60-12V-Blue-IP65	6	-	60	синий	50	8	0,150	1/40
2858993	4897062858993	PLS 2835/60-12V-Green-IP65	6	-	60	зеленый	50	8	0,150	1/40
5000339	4895205000339	PLS 2835/60-12V-Red-IP65	6	-	60	красный	50	8	0,150	1/40
2859112	4897062859112	PLS 2835/120-12V-3000K-IP65	12	870	120	3000	25	8	0,150	1/40
2859099	4897062859099	PLS 2835/120-12V-6500K-IP65	12	870	120	6500	25	8	0,150	1/40

PLS 5050 12B IP20

степень защиты
IP20

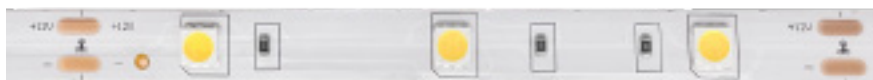

PLS 5050/30 IP20



PLS 5050/30 Green/Red/Blue IP20



PLS 5050/60 IP20



PLS 5050/30 RGB IP20

КОНСТРУКЦИЯ

Лента с клеевым слоем 3М. Белая подложка. Шаг отреза 3 светодиода (обозначен на ленте). Поставляется в антистатической упаковке. Приклеивается на ровные, гладкие поверхности с хорошей теплопроводностью. Рекомендуется монтировать с помощью алюминиевого профиля PAL.

Подключается к источнику постоянного напряжения 12В соответствующей мощности (блоки питания типа BSPS или PPS-CVP JAZZWAY). Ленту рекомендуется эксплуатировать в хорошо проветриваемых/вентилируемых помещениях.

ХАРАКТЕРИСТИКИ

Источник света, светодиоды SMD 5050
Угол светораспределения, гр ° 120°
Индекс цветопередачи, Ra >75
Входное напряжение, В 12
Длина, метров 5
Срок службы, часов 50 000
Гарантийный срок 1 год

Код для заказа	Штрих-код	Артикул	Мощность светодиодов, Вт/м	Световой поток, Лм/м	Количество светодиодов, на 1м	Цветовая температура/цвет свечения	Шаг отреза, мм	Ширина, мм	Вес, кг	Упаковка, шт.
3327521	4610003327521	PLS 5050/30-12V-3000K-IP20	7,2	450	30	3 000	100	10	0,21	1/40
3327545	4610003327545	PLS 5050/30-12V-6500K-IP20	7,2	450	30	6 500	100	10	0,21	1/40
3327569	4610003327569	PLS 5050/30-12V-Blue-IP20	7,2	-	30	синий	100	10	0,21	1/40
3327583	4610003327583	PLS 5050/30-12V-Green-IP20	7,2	-	30	зеленый	100	10	0,21	1/40
3327606	4610003327606	PLS 5050/30-12V-Red-IP20	7,2	-	30	красный	100	10	0,21	1/40
3327620	4610003327620	PLS 5050/30-12V-RGB-IP20	7,2	-	30	RGB	100	10	0,21	1/40
1000989	4690601000989	PLS 5050/60-12V-3000K-IP20	14,4	900	60	3 000	50	10	0,21	1/40
1000972	4690601000972	PLS 5050/60-12V-6500K-IP20	14,4	900	60	6 500	50	10	0,21	1/40
1001955	4690601001955	PLS 5050/60-12V-RGB-IP20	14,4	-	60	RGB	50	10	0,21	1/40

PLS 5050 12B IP65

степень защиты
IP65



PLS 5050/30 IP65

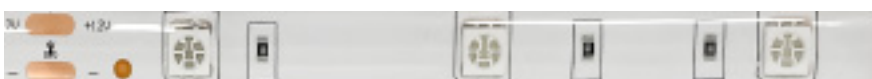

PLS 5050/30 Green/Red/Blue IP65



PLS 5050/30 RGB IP65



PLS 5050/60 IP65

КОНСТРУКЦИЯ

Лента с клеевым слоем 3М. Белая подложка. Шаг отреза 3 светодиода (обозначен на ленте). Поставляется в антистатической упаковке. Приклеивается на ровные, гладкие поверхности с хорошей теплопроводностью. Рекомендуется монтировать с помощью алюминиевого профиля PAL.

Подключается к источнику постоянного напряжения 12В соответствующей мощности (блоки питания типа BPS или PPS-CVP JAZZWAY). Ленту рекомендуется эксплуатировать в хорошо проветриваемых / вентилируемых помещениях.

ХАРАКТЕРИСТИКИ

Источник света, светодиоды	SMD5050
Угол светораспределения, гр °	120°
Индекс цветопередачи, Ra	>75
Входное напряжение, В	12
Длина, метров	5
Срок службы, часов	50 000
Гарантийный срок	1 год

Код для заказа	Штрих-код	Артикул	Мощность светодиодов, Вт/м	Световой поток, Лм/м	Количество светодиодов, на 1м	Цветовая температура/цвет свечения	Шаг отреза, мм	Ширина, мм	Вес, кг	Упаковка, шт.
3327538	4610003327538	PLS 5050/30-12V-3000K-IP65	7,2	450	30	3 000	100	10	0,65	1/40
3327552	4610003327552	PLS 5050/30-12V-6500K-IP65	7,2	450	30	6 500	100	10	0,65	1/40
3327576	4610003327576	PLS 5050/30-12V-Blue-IP65	7,2	-	30	синий	100	10	0,65	1/40
3327590	4610003327590	PLS 5050/30-12V-Green-IP65	7,2	-	30	зеленый	100	10	0,65	1/40
3327613	4610003327613	PLS 5050/30-12V-Red-IP65	7,2	-	30	красный	100	10	0,65	1/40
3327637	4610003327637	PLS 5050/30-12V-RGB-IP65	7,2	-	30	RGB	100	10	0,65	1/40
1000965	4690601000965	PLS 5050/60-12V-3000K-IP65	14,4	810	60	3 000	50	10	0,65	1/40
1000958	4690601000958	PLS 5050/60-12V-6500K-IP65	14,4	810	60	6 500	50	10	0,65	1/40
1001948	4690601001948	PLS 5050/60-12V-RGB-IP65	14,4	-	60	RGB	50	10	0,65	1/40

PLS PRO 24В IP20

степень защиты
IP20



PLS PRO 2835/60-24V IP20



PLS PRO 2835/120-24V IP20



PLS PRO 2835/168-24V IP20

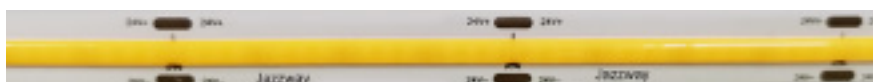

PLS PRO COB/384-24V IP20

КОНСТРУКЦИЯ

Ленты PLS PRO 2835 IP20 и PLS PRO COB IP20 приклеиваются на ровные, гладкие поверхности с хорошей теплопроводностью. Рекомендуется монтировать с помощью алюминиевого профиля PAL. Ленты PLS PRO 2835 IP20 и PLS PRO COB IP20 с клеевым теплопроводящим слоем. Шаг отреза обозначен на ленте. Поставляется в антистатической упаковке. Ленту рекомендуется эксплуатировать в хорошо проветриваемых / вентилируемых помещениях.

ХАРАКТЕРИСТИКИ

Источник света PLS PRO 2835, светодиоды..... SMD 2835
 Источник света PLS PRO 5050, светодиоды..... SMD5050
 Источник света PLS PRO COB, светодиоды..... COB
 Индекс цветопередачи, Ra..... >80
 Входное напряжение, В..... 24
 Длина, метров 5
 Срок службы, часов..... 30 000
 Гарантийный срок 3 года

Код для заказа	Штрих-код	Артикул	Мощность светодиодов, Вт/м	Световой поток, Лм/м	Количество светодиодов, на 1м	Цветовая температура, К	Угол светораспределения, гр°	Шаг отреза, мм	Ширина, мм	Вес, кг	Упаковка, шт.
5015616	4895205015616	PLS PRO 2835/ 60-24V 3000K IP20	6	600	60	3000	120	100	8	0,092	1/40
5015630	4895205015630	PLS PRO 2835/ 60-24V 4000K IP20	6	600	60	4000	120	100	8	0,092	1/40
5015654	4895205015654	PLS PRO 2835/ 60-24V 6000K IP20	6	600	60	6000	120	100	8	0,092	1/40
5015678	4895205015678	PLS PRO 2835/120-24V 3000K IP20	12	1200	120	3000	120	50	8	0,100	1/40
5015692	4895205015692	PLS PRO 2835/120-24V 4000K IP20	12	1200	120	4000	120	50	8	0,100	1/40
5015715	4895205015715	PLS PRO 2835/120-24V 6000K IP20	12	1200	120	6000	120	50	8	0,100	1/40
5015739	4895205015739	PLS PRO 2835/168-24V 3000K IP20	18	1600	168	3000	120	36	10	0,115	1/40
5015753	4895205015753	PLS PRO 2835/168-24V 4000K IP20	18	1600	168	4000	120	36	10	0,115	1/40
5015777	4895205015777	PLS PRO 2835/168-24V 6000K IP20	18	1600	168	6000	120	36	10	0,115	1/40
5036123	4895205036123	PLS PRO COB/384-24V 3000K IP20	12	1100	384	3000	180	41	10	0,105	1/40
5036147	4895205036147	PLS PRO COB/384-24V 4000K IP20	12	1100	384	4000	180	41	10	0,105	1/40
5036161	4895205036161	PLS PRO COB/384-24V 6000K IP20	12	1100	384	6000	180	41	10	0,105	1/40
5033986	4895205033986	PLS PRO RGB 2835/120-24V IP20	12	-	120	RGB	120	36	8	0,115	1/40
5033979	4895205033979	PLS PRO RGB 5050/60-24V IP20	14	-	60	RGB	120	36	10	0,115	1/40

PLS PRO 24В IP65

степень защиты
IP65



PLS PRO 2835/120-24V IP65



PLS PRO 2835/168-24V IP65

КОНСТРУКЦИЯ

Лента PLS PRO 2835 IP65 производится в силиконовом кожухе. Высокая стойкость к пыли и влаге. Надежный и простой монтаж при помощи клипс (входят в комплект- 5шт). Дополнительно можно приобрести комплект монтажных клипс и заглушек (код для заказа 5039636 и 5039650) Светодиодные ленты подключаются к источнику постоянного напряжения 24В соответствующей мощности (блок питания типа BSPS 24V JAZZWAY). Ленту рекомендуется эксплуатировать в хорошо проветриваемых/ вентилируемых помещениях.

ХАРАКТЕРИСТИКИ

Источник света, светодиоды SMD2835
Индекс цветопередачи, Ra.....>80
Входное напряжение, В.....24
Длина, метров5
Срок службы, часов30 000
Гарантийный срок3 года

Код для заказа	Штрих-код	Артикул	Мощность светодиодов, Вт/м	Световой поток, Лм/м	Количество светодиодов, на 1м	Цветовая температура, К	Угол светораспределения, гр°	Шаг отреза, мм	Ширина, мм	Вес, кг	Упаковка, шт.
5037489	4895205037489	PLS PRO 2835/120-24V 3000K IP65	12	1 200	120	3 000	120	50	8	0,21	1/40
5037502	4895205037502	PLS PRO 2835/120-24V 4000K IP65	12	1 200	120	4 000	120	50	8	0,21	1/40
5037526	4895205037526	PLS PRO 2835/120-24V 6000K IP65	12	1 200	120	6 000	120	50	8	0,21	1/40
5037540	4895205037540	PLS PRO 2835/168-24V 4000K IP65	18	1 600	168	4 000	120	36	10	0,25	1/40



Комплект для PLS PRO 2835 24В IP65

Код для заказа	Штрих-код	Артикул	Вес, кг
5039636	4895205039636	Комплект для PLS PRO 2835/120 8Clip+4EndCap	0,01
5039650	4895205039650	Комплект для PLS PRO 2835/168 8Clip+4EndCap	0,01

PLS PRO 24В

НОВИНКА

степень защиты
IP20



PLS PRO 2835/280 24V

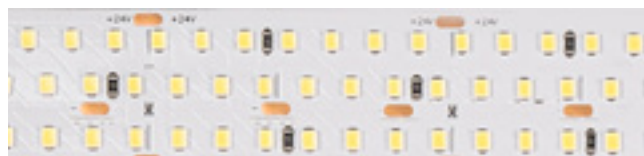

PLS PRO 2835/360 24V

КОНСТРУКЦИЯ

Лента имеет высокий световой поток 3300 Лм/м и 4400 Лм/м и клейкий термопроводящий слой с обратной стороны. Поставляется в цветной упаковке. Приклеивается на ровные, гладкие поверхности с хорошей теплопроводностью. Рекомендуется монтировать с помощью алюминиевого профиля PAL. Подключается к источнику постоянного напряжения 24В соответствующей мощности (блок питания типа BSPS JAZZWAY). Ленту рекомендуется эксплуатировать в хорошо проветриваемых/ вентилируемых помещениях.

ХАРАКТЕРИСТИКИ

Источник света светодиоды SMD 2835
Индекс цветопередачи, Ra.....>80
Входное напряжение, В.....24
Диапазон рабочих температур, °С.....-20...+40
Длина, метров5
Срок службы, часов30 000
Гарантийный срок3 года

Код для заказа	Штрих-код	Артикул	Мощность светодиодов, Вт/м	Световой поток, Лм/м	Количество светодиодов, на 1 м	Цветовая темп., К	Угол светораспределения, гр°	Шаг отреза, мм	Ширина, мм	Вес, кг	Упак.,шт.
5052352	4895205052352	PLS PRO 2835/280-24V-4000K IP20	30	3300	280	4000	120	50	20	0,20	1/20
5052376	4895205052376	PLS PRO 2835/280 24V 6000K IP20	30	3300	280	6000	120	50	20	0,20	1/20
5052390	4895205052390	PLS PRO 2835/360-24V 4000K IP20	40	4400	360	4000	120	50	30	0,33	1/20

PLS PRO-5 24В

НОВИНКА

степень защиты
IP20



PLS PRO-5 2835/60-24V



PLS PRO-5 2835/120-24V



PLS PRO-5 2835/180-24V



PLS PRO-5 2835/240-24V

КОНСТРУКЦИЯ

Лента имеет улучшенные технические компоненты и расширенную гарантию - 5 лет.

Ленты PLS PRO-5 2835 IP20 имеет клейкий термопроводящий слой с обратной стороны.

Приклеиваются на ровные, гладкие поверхности с хорошей теплопроводностью.

Рекомендуется монтировать с помощью алюминиевого профиля PAL.

Светодиодные ленты подключаются к блокам питания типа BSPS 24V JAZZWAY соответствующей мощности.

Ленту рекомендуется эксплуатировать в хорошо проветриваемых/вентилируемых помещениях.

ХАРАКТЕРИСТИКИ

Источник света, светодиоды	SMD 2835
Индекс цветопередачи, Ra	>85
Входное напряжение, В	24
Диапазон рабочих температур, °С	-20...+40
Длина, метров	5
Срок службы, часов	50 000
Гарантийный срок	5 лет

Код для заказа	Штрих-код	Артикул	Мощность светодиодов, Вт/м	Световой поток, Лм/м	Количество светодиодов, на 1 м	Цветовая темп., К	Угол светораспределения, гр°	Шаг отреза, мм	Ширина, мм	Вес, кг	Упак.,шт.
5055698	4895205055698	PLS PRO-5 2835/60-24V 3000K IP20-5m	6	660	60	3000	120	100	8	0,08	1/40
5055711	4895205055711	PLS PRO-5 2835/60-24V 4000K IP20-5m	6	660	60	4000	120	100	8	0,08	1/40
5055735	4895205055735	PLS PRO-5 2835/60-24V 6000K IP20-5m	6	660	60	6000	120	100	8	0,08	1/40
5055759	4895205055759	PLS PRO-5 2835/120-24V 3000K IP20-5m	10	1050	120	3000	120	50	8	0,09	1/40
5055773	4895205055773	PLS PRO-5 2835/120-24V 4000K IP20-5m	10	1050	120	4000	120	50	8	0,09	1/40
5055803	4895205055803	PLS PRO-5 2835/120-24V 6000K IP20-5m	10	1050	120	6000	120	50	8	0,09	1/40
5055827	4895205055827	PLS PRO-5 2835/180-24V 3000K IP20-5m	15	1650	180	3000	120	36	10	0,11	1/40
5055841	4895205055841	PLS PRO-5 2835/180-24V 4000K IP20-5m	15	1650	180	4000	120	36	10	0,11	1/40
5055865	4895205055865	PLS PRO-5 2835/180-24V 6000K IP20-5m	15	1650	180	6000	120	36	10	0,11	1/40
5055889	4895205055889	PLS PRO-5 2835/240-24V 4000K IP20-5m	20	2100	240	4000	120	20	10	0,12	1/40
5055902	4895205055902	PLS PRO-5 2835/240-24V 6000K IP20-5m	20	2100	240	6000	120	20	10	0,12	1/40

MVS 220B



MVS-2835/60 3000K



MVS-2835/60 6500K



MVS-2835/60 Blue



MVS-2835/60 Green



MVS-2835/60 Red



MVS-5050/30 RGB

степень защиты
IP68

УСТАНОВКА

Светодиодная лента MVS на 220В – современная замена дюралайта. В отличие от дюралайта имеет больший световой поток и направленное яркое свечение. Благодаря высокой степени защиты – IP68, ленту можно использовать на улице для архитектурной подсветки.

КОНСТРУКЦИЯ

Светодиодная лента MVS работает от сети переменного тока с напряжением 220 В. Лента заключена в герметичную прозрачную защитную пластиковую оболочку, обеспечивающую высокий уровень пылевлагозащиты.

Аксессуары к ленте поставляются отдельно.

Лента поставляется в бобиnah по 50 и 100 метров.

ХАРАКТЕРИСТИКИ

Источник света, светодиоды SMD 2835/5050
Угол светораспределения, гр ° 110°
Входное напряжение, В ~220
Диапазон рабочих температур, °С -20...+40
Срок службы, часов 30 000
Гарантийный срок 1 год



Аксессуары для светодиодной ленты MVS 220B (в комплект не входят)

Код для заказа	Штрих-код	Артикул
5004306	4895205004306	Клипса для MVS-2835 10шт/уп.
1005373	4690601005373	Клипса для MVS-5050 10шт/уп.
5004313	4895205004313	Коннектор для MVS-2835 10шт/уп.
1002686	4690601002686	Коннектор для MVS-5050 10шт/уп.
1002709	4690601002709	Контроллер для MVS-5050 RGB с пультом (550W/50m)
1003607	4690601003607	Контроллер для MVS-5050 RGB без пульта (150W/20m)
5004320	4895205004320	Сетевой шнур для MVS-2835
1002662	4690601002662	Сетевой шнур для MVS-5050 RGB
5004337	4895205004337	Торцевая заглушка (Б) для MVS 2835 10шт/уп.
1005168	4690601005168	Торцевая заглушка для MVS 5050 10шт/уп.

Код для заказа	Штрих-код	Артикул	Мощность светодиодов, Вт/м	Световой поток, Лм/м	Количество светодиодов, на 1м	Цветовая температура/цвет свечения	Шаг отреза, мм	Сечение, мм	Длина, м	Вес, кг	Упаковка, шт.
5004269A	4895205004269	MVS-2835/60-IP68-220V-3000K IP68	3,8	420-480	60	3 000	100	9x5	100	6,40	1
5004252A	4895205004252	MVS-2835/60-IP68-220V-6500K IP68	3,8	420-480	60	6 500	100	9x5	100	6,50	1
5004276A	4895205004276	MVS-2835/60-IP68-220V Blue IP68	3,8	-	60	синий	100	9x5	100	6,30	1
5004283A	4895205004283	MVS-2835/60-IP68-220V Green IP68	3,8	-	60	зеленый	100	9x5	100	6,60	1
5004290A	4895205004290	MVS-2835/60-IP68-220V Red IP68	3,8	-	60	красный	100	9x5	100	6,60	1
1002518A	4690601002518	MVS-5050/30-IP68-220V RGB IP68	6,0	-	30	RGB	100	12,5x6,5	50	6,60	1

PFN-01 220В «ГИБКИЙ НЕОН»

степень защиты
IP65

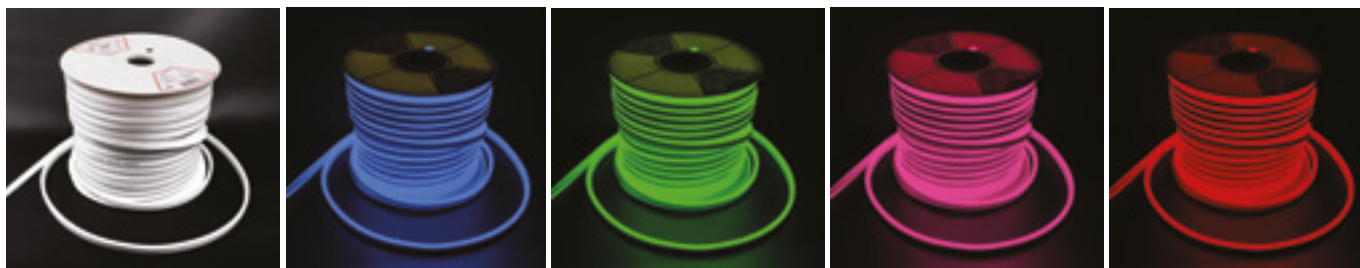

3 000 К – теплый белый
6 500 К – дневной белый

Синий

Зелёный

Пурпурный

Красный

КОНСТРУКЦИЯ

Светодиодная лента ГИБКИЙ НЕОН PFN-01 предназначена для декоративного и художественного оформления зданий, помещений, рекламных вывесок, светящихся букв, подсветки потолков, стен, витрин и т.д.

Лента ГИБКИЙ НЕОН PFN-01 благодаря светопроводящей оболочке равномерно распределяет свечение по всей поверхности без темных промежутков, создавая эффект яркого неона. Позволяет создавать линии и фигуры любой формы.

Работает от сети переменного тока с напряжением 220 В и представляет собой гибкую печатную плату с высокоэффективными яркими светодиодами SMD 2835, заключенными в гибкую ПВХ оболочку, защищающую от воздействия УФ лучей, влаги и поражения электрическим током.

Лента поставляется в бобиных по 50м.



Коннектор



Торцевая заглушка



Клипса AL



Шнур-адаптер

ХАРАКТЕРИСТИКИ

Источник света, светодиоды SMD 2835
Угол светораспределения, гр ° 120°
Входное напряжение, В ~220
Диапазон рабочих температур, °С -20...+40
Срок службы, часов 30 000
Гарантийный срок 1 год

Аксессуары для светодиодной ленты PFN-01 (в комплект не входят)

Код для заказа	Штрих-код	Артикул
5016484	4895205016484	Шнур-адаптер 4А для PFN-01 2835 IP65 50м
5016507	4895205016507	Шнур-адаптер 8А для PFN-01 2835 IP65 100м
5045064	4895205045064	Клипса для PFN-01 2835 AL (10шт/уп)
5018006	4895205018006	Коннектор для PFN-01 2835 IP65 I-обр.(10 шт/уп)
5016545	4895205016545	Торцевая заглушка для PFN-01 2835 (10шт/уп)

Код для заказа	Штрих-код	Артикул	Мощность светодиодов, Вт/м	Световой поток, Лм/м	Количество светодиодов, на 1м	Цветовая температура/цвет свечения	Шаг отреза, мм	Сечение, мм	Длина, м	Вес, кг	Упаковка, шт.
5018013В	4895205018013	PFN-01 2835/120 220V 3000K IP65	6	150–180	120	3000	100	8 x 16	50	0,08	1
5016446В	4895205016446	PFN-01 2835/120 220V 6500K IP65	6	150–180	120	6500	100	8 x 16	50	0,08	1
5016453В	4895205016453	PFN-01 2835/120 220V Blue IP65	6	–	120	синий	100	8 x 16	50	0,08	1
5016460В	4895205016460	PFN-01 2835/120 220V Green IP65	6	–	120	зеленый	100	8 x 16	50	0,08	1
5017993В	4895205017993	PFN-01 2835/120 220V Purple IP65	6	–	120	пурпурный	100	8 x 16	50	0,08	1
5016477В	4895205016477	PFN-01 2835/120 220V Red IP65	6	–	120	красный	100	8 x 16	50	0,08	1

PFN-02 24В «ГИБКИЙ НЕОН»

НОВИНКА

степень защиты
IP65

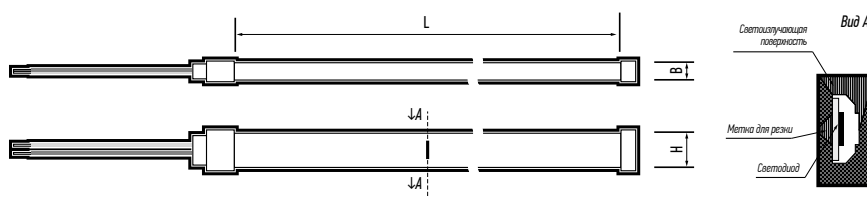

КОНСТРУКЦИЯ

Предназначена для внутренней и наружной подсветки зданий, мостов, помещений, рекламных вывесок, составления светящихся надписей и различных дизайнерских решений. Лента представляет собой гибкую печатную плату с высокоэффективными яркими светодиодами SMD 2835, заключенную в гибкую мягкую ПВХ оболочку, стойкую к воздействию ультрафиолетовых лучей и влаги.

Применяется для декоративной архитектурной подсветки контуров. Лента поставляется в блистере.

ХАРАКТЕРИСТИКИ

Источник света, светодиоды SMD 2835
 Угол светораспределения, гр° 155
 Входное напряжение, В 24
 Диапазон рабочих температур, °С -30...+45
 Длина, метров 5
 Срок службы, часов 25000
 Гарантийный срок 2 года

Код для заказа	Штрих-код	Артикул	Мощность светодиодов, Вт/м	Световой поток, Лм/м	Количество светодиодов, на 1м	Цветовая температура	Шаг отреза, мм	Размеры ВхН, мм	Вес, кг	Упак., шт
5058613	4895205058613	PFN-02 «НЕОН 24V» 2835/120 3000K IP65	10	300	120	3000	8,33	6x12	0,52	1/20
5058637	4895205058637	PFN-02 «НЕОН 24V» 2835/120 4000K IP65	10	300	120	4000	8,33	6x12	0,52	1/20
5058651	4895205058651	PFN-02 «НЕОН 24V» 2835/120 6000K IP65	10	300	120	6000	8,33	6x12	0,52	1/20



Профиль для PFN-02

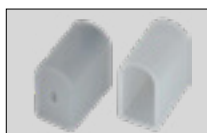

Торцевая заглушка для PFN-02

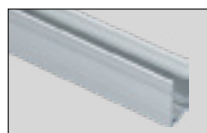

Клипса для PFN-02

Аксессуары для светодиодной ленты PFN-02 24В «гибкий неон» (в комплект не входят)

Код для заказа	Штрих-код	Артикул
5059887	4895205059887	Профиль PAL 0612 накладной 1м анодированный
5058675	4895205058675	Заглушка для PFN-02 «НЕОН 24V» (сквозная + глухая), компл. 2шт.
5058682	4895205058682	Клипса для PFN-02 «НЕОН 24V», 10 шт.

PFN-03 24В «САУНА»

НОВИНКА

степень защиты
IP68

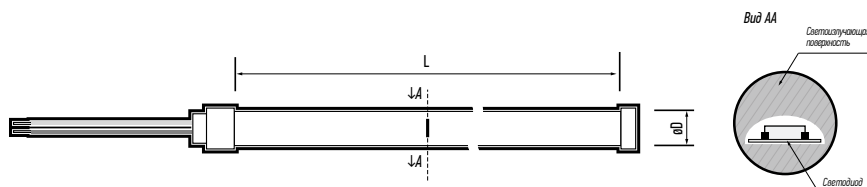

КОНСТРУКЦИЯ

Предназначена для установки в помещениях с повышенной концентрацией влажности и повышенной температурой. Также может использоваться для подсветки помещений, рекламных вывесок, составления светящихся надписей и различных дизайнерских решений. Лента представляет собой гибкую печатную плату с высокоэффективными яркими светодиодами SMD 2835, заключенную в гибкую мягкую ПВХ оболочку, стойкую к воздействию ультрафиолетовых лучей и влаги.

Применяется для декоративной архитектурной подсветки контуров. Лента поставляется в коробке.

ХАРАКТЕРИСТИКИ

Источник света, светодиоды	SMD 2835
Угол светораспределения, гр°	270
Входное напряжение, В	24
Диапазон рабочих температур, °С	-30...+100
Длина, метров	5
Срок службы, часов	30000
Гарантийный срок	3 года

КОМПЛЕКТАЦИЯ

Лента светодиодная, шт.	1
Заглушка сквозная торцевая, шт.	1
Заглушка глухая торцевая, шт.	1
Клипса крепежная, шт.	10



Клипса для PFN-03



Торцевая заглушка для PFN-03

Код для заказа	Штрих-код	Артикул	Мощность светодиодов, Вт/м	Световой поток, Лм/м	Количество светодиодов, на 1м	Цветовая температура	Шаг отреза, мм	Размеры ØD мм	Вес, кг	Упак., шт
5058750	4895205058750	PFN-03 «SAUNA 24V» 2835/120 3000K d13mm IP68	14,4	900	120	3000	50	ø13	0,82	1/10
5058736	4895205058736	PFN-03 «SAUNA 24V» 2835/120 4000K d13mm IP68	14,4	900	120	4000	50	ø13	0,82	1/10

A close-up, high-angle photograph of a white, curved aluminum profile. The profile is shown in a perspective view, highlighting its smooth, rounded top edge and the internal channel structure. The background consists of many parallel, slightly blurred lines, suggesting a series of similar profiles or a textured surface.

Профили алюминиевые для светодиодной ленты являются неотъемлемой частью установки светодиодной ленты. Профили обеспечивают не только эстетичный вид, но и защиту светодиодов от внешних факторов, таких как пыль и механические повреждения, а также отводят тепло от светодиодов, повышая долговечность ленты.

Профиль гибкий для монтажа светодиодной ленты PAL 1105

степень защиты
IP20

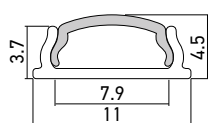

PAL 1105

КОНСТРУКЦИЯ

Профиль PAL 1105 - гибкий профиль, гнется без дополнительного инструмента. Применяется в труднодоступных местах. Профиль сгибается по шаблонам в зависимости от места крепления, затем внутрь профиля приклеивается светодиодная лента, после этого он фиксируется с помощью монтажных клипс. Все комплектующие поставляются отдельно.

ХАРАКТЕРИСТИКИ

Материал профиля..... алюминий с анодированным покрытием
Материал рассеивателя..... ПММА
Торцевые заглушки..... белый пластик
Крепежные клипсы..... сталь

ПРОФИЛЬ PAL 1105

Код для заказа	Штрих-код	Артикул	Макс. ширина световой ленты, мм	Сечение профиля, мм	Длина, м	Вес, кг	Упак., шт.
5009523	4895205009523	Профиль PAL 1105 накладной	8	11x4,5	2	0,09	1/200

Аксессуары для профиля PAL 1105

Код для заказа	Штрих-код	Артикул	Вес, кг	Упак., шт.
5009530	4895205009530	Рассеиватель матовый для PAL 1105	0,01	1/250
5009653	4895205009653	Заглушка для PAL 1105 глухая	0,01	50/3000
5009646	4895205009646	Заглушка для PAL 1105 сквозная	0,01	50/3000
5009660	4895205009660	Клипса для PAL 1105	0,01	500/3000



Профиль

Рассеиватель

Торцевые заглушки

Монтажная клипса

Комплект из анодированного накладного профиля PAL 1507



Анодированный профиль

Рассеиватель матовый



Крепежные клипсы

Торцевые заглушки

КОНСТРУКЦИЯ

Материал профиля – алюминий с анодированным покрытием.
Материал рассеивателя – ПММА.
Светодиодная лента устанавливается внутрь алюминиевого профиля и защищается рассеивателем, защелкивающимся в профиле.
Лента в комплект не входит.

КОМПЛЕКТНОСТЬ

Профиль анодированный накладной 2м 1 шт.
Рассеиватель матовый 1 шт.
Заглушка торцевая глухая 1 шт.
Заглушка торцевая сквозная 1 шт.
Крепежная клипса 2 шт.

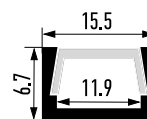

PAL 1507

Код для заказа	Штрих-код	Артикул	Сечение профиля, мм	Длина, м	Вес, кг	Упаковка, шт.
5036109	4895205036109	Комплект PAL 1507 накладной (2м) анодированный	15,5 x 6,7	2,0	0,20	1/100

Комплект из анодированного накладного профиля PAL 1616, PAL 3535, PAL 5035

НОВИНКА

степень защиты
IP20

КОНСТРУКЦИЯ

Материал профиля – алюминий с анодированным покрытием.
Материал рассеивателя – поликарбонат
Светодиодная лента устанавливается внутрь алюминиевого профиля и защищается рассеивателем, защелкивающимся в профиле.
Лента в комплект не входит.

КОМПЛЕКТНОСТЬ PAL 1616, PAL 3535, PAL 5035

Профиль (длина 2м), шт. 1
Заглушка торцевая глухая, шт. 2
Рассеиватель матовый (длина 2м), шт. 1
Крепежная клипса, шт. 4

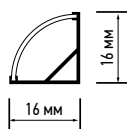

Код для заказа	Штрих-код	Артикул	Макс. ширина светодиодной ленты, мм	Сечение профиля, мм	Длина, м	Вес, кг	Упак., шт.
5049888	4895205049888	Профиль PAL 1616 (комплект) угловой 2м анод.	10,2	16x16	2	0,26	1/60

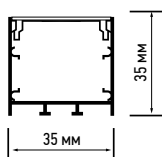

Код для заказа	Штрих-код	Артикул	Макс. ширина светодиодной ленты, мм	Сечение профиля, мм	Цвет	Вес, кг	Упак., шт.
НОВИНКА 5059054	4895205059054	Профиль PAL 3535-BLACK (комплект) накладной 2м анод	32	35x35	черный	0,9	1/20
5049925	4895205049925	Профиль PAL 3535 (комплект) накладной 2м анод.	32	35x35	серый	0,90	1/20

Аксессуары для профиля PAL 3535 (приобретаются отдельно)

Код для заказа	Штрих-код	Артикул	Цвет	Вес, кг	Упак., шт.
НОВИНКА 5059078	4895205059078	Заглушка торцевая для PAL3535 BLACK	черный	0,01	2/400
НОВИНКА 5059016	4895205059016	Заглушка торцевая для PAL3535 AL	серый	0,01	2/200
НОВИНКА 5059030	4895205059030	Крепежная клипса для PAL 3535		0,01	20/50

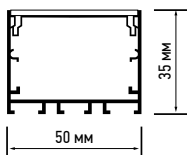
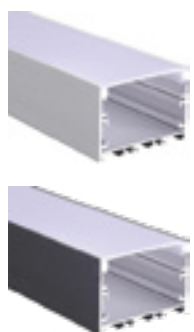

Код для заказа	Штрих-код	Артикул	Макс. ширина светодиодной ленты, мм	Сечение профиля, мм	Цвет	Вес, кг	Упак., шт.
НОВИНКА 5058972	4895205058972	Профиль PAL 5035-BLACK (комплект) накладной 2м анод.	47	50x35	черный	1,15	1/10
5049956	4895205049956	Профиль PAL 5035 (комплект) накладной 2м анод.	47	50x35	серый	1,15	1/10

Аксессуары для профиля PAL 5035 (приобретаются отдельно)

Код для заказа	Штрих-код	Артикул	Цвет	Вес, кг	Упак., шт.
НОВИНКА 5058996	4895205058996	Заглушка торцевая для профиля PAL 5035 BLACK	черный	0,01	2/250
НОВИНКА 5058934	4895205058934	Заглушка торцевая для профиля PAL 5035	серый	0,01	2/250
НОВИНКА 5058958	4895205058958	Клипса крепежная для профиля PAL 5035		0,01	20/50

Комплект из анодированного накладного профиля PAL 5050

НОВИНКА

степень защиты
IP20

КОНСТРУКЦИЯ

Материал профиля – алюминий с анодированным покрытием.
Материал рассеивателя – поликарбонат
Светодиодная лента устанавливается внутрь алюминиевого профиля и защищается рассеивателем, защелкивающимся в профиле.
Лента в комплект не входит.

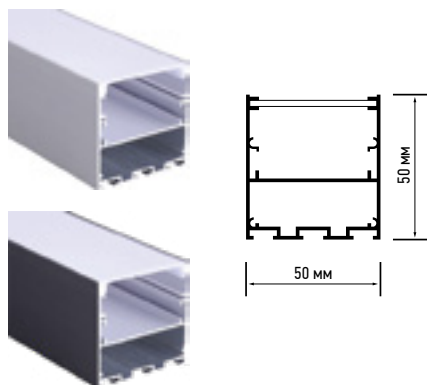

КОМПЛЕКТНОСТЬ PAL5050

Профиль (длина 2 м), шт. 1
Заглушка торцевая глухая, шт. 2
Рассеиватель матовый (длина 2 м), шт. 1
Крепежная клипса, шт. 4
Подвес для профиля (длина 1 м), шт. 2

	Код для заказа	Штрих-код	Артикул	Макс. ширина светодиодной ленты, мм	Сечение профиля, мм	Цвет	Вес, кг	Упак., шт.
НОВИНКА	5058897	4895205058897	Профиль PAL 5050-BLACK (комплект) накладной 2 м анод. с подвесом	47	50x50	черный	1,4	1/10
	5049901	4895205049901	Профиль PAL 5050 (комплект) накладной 2 м анод.	47	50x50	серый	1,40	1/10

Аксессуары для профиля PAL 5050 (приобретаются отдельно)

	Код для заказа	Штрих-код	Артикул	Цвет	Вес, кг	Упак., шт.
НОВИНКА	5058910	4895205058910	Заглушка торцевая для PAL5050 BLACK	черный	0,01	2/500
НОВИНКА	5058859	4895205058859	Заглушка торцевая для PAL5050 AL	серый	0,01	2/250
НОВИНКА	5058873	4895205058873	Крепежная клипса для PAL 5050		0,01	20/50

Профиль алюминиевый для монтажа светодиодной ленты PAL

степень защиты
IP20

КОНСТРУКЦИЯ

Профиль PAL 2406 подходит для установки двухрядных LED лент и LED лент, ширина которых превышает стандартную. Может использоваться с матовым или прозрачным рассеивателем.
Все комплектующие поставляются отдельно.

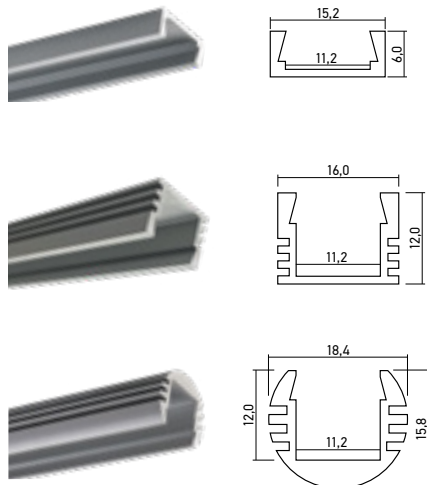

ХАРАКТЕРИСТИКИ

Материал профиля.....алюминий с анодированным покрытием
Материал рассеивателя..... ПММА
Торцевые заглушки..... белый пластик
Крепежные клипсы сталь

Код для заказа	Штрих-код	Артикул	Макс. ширина светодиодной ленты, мм	Сечение профиля, мм	Длина, м	Вес, кг	Упак., шт.
1009609	4690601009609	Профиль PAL 1506 накладной	11	15x6	2	0,09	1/200

Код для заказа	Штрих-код	Артикул	Макс. ширина светодиодной ленты, мм	Сечение профиля, мм	Длина, м	Вес, кг	Упак., шт.
1009647	4690601009647	Профиль PAL 1612 накладной	11	16x12	2	0,09	1/100

Код для заказа	Штрих-код	Артикул	Макс. ширина светодиодной ленты, мм	Сечение профиля, мм	Длина, м	Вес, кг	Упак., шт.
1009630	4690601009630	Профиль PAL 1818 круглый	11	18x16	2	0,09	1/70

Профиль алюминиевый для монтажа светодиодной ленты PAL

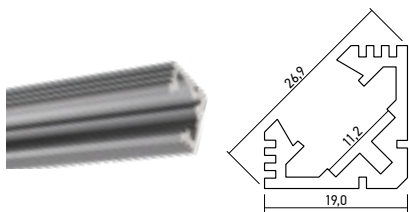

Код для заказа	Штрих-код	Артикул	Макс. ширина светодиодной ленты, мм	Сечение профиля, мм	Длина, м	Вес, кг	Упак., шт.
1009623	4690601009623	Профиль PAL 1919 угловой	11	19x19	2	0,09	1/60

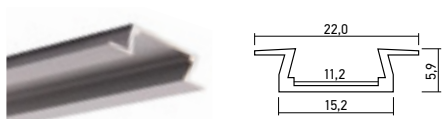

Код для заказа	Штрих-код	Артикул	Макс. ширина светодиодной ленты, мм	Сечение профиля, мм	Длина, м	Вес, кг	Упак., шт.
1009616	4690601009616	Профиль PAL 2206 резной	11	22x6	2	0,09	1/150

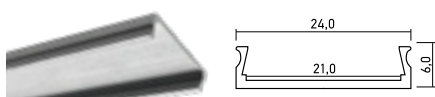

Код для заказа	Штрих-код	Артикул	Макс. ширина светодиодной ленты, мм	Сечение профиля, мм	Длина, м	Вес, кг	Упак., шт.
1037763	4690601037763	Профиль PAL 2406 накладной	21	24x6	2	0,09	1/100

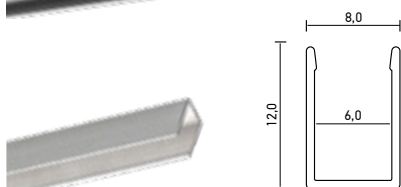

Код для заказа	Штрих-код	Артикул	Макс. ширина светодиодной ленты, мм	Сечение профиля, мм	Длина, м	Вес, кг	Упак., шт.
5059887	4895205059887	Профиль PAL 0612 накладной	6	6x12	1	0,09	1/500

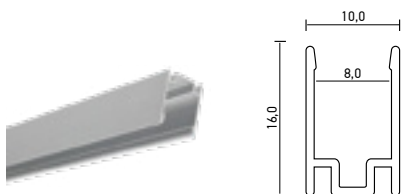

Код для заказа	Штрих-код	Артикул	Макс. ширина светодиодной ленты, мм	Сечение профиля, мм	Длина, м	Вес, кг	Упак., шт.
5061217	4895205061217	Профиль PAL 0816 накладной	8	8x16	1	0,09	1/100

Аксессуары для профиля

Рассеиватели

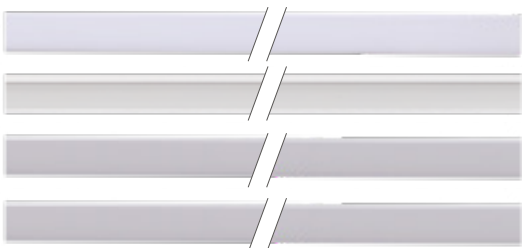

Код для заказа	Штрих-код	Артикул	Длина, м	Вес, кг	Упаковка, шт.
1037787	4690601037787	Рассеиватель матовый для PAL 2406	2	0,02	1/100
1025364	4690601025364	Рассеиватель прозрачный	2	0,02	1/250
1023117	4690601023117	Рассеиватель матовый	2	0,02	1/250
НОВИНКА 5058309	4895205058309	Рассеиватель матовый для PAL5030/PAL5050/10000x50 мм	10	0,5	1/10

Заглушки



Код для заказа	Штрих-код	Артикул	Вес, кг	Упаковка, шт.
1009708	4690601009708	Заглушка для PAL 1506 глухая	0,01	1/50
1009715	4690601009715	Заглушка для PAL 1506 сквозная	0,01	1/50
1009746	4690601009746	Заглушка для PAL 1612 сквозная	0,01	1/50
1009753	4690601009753	Заглушка для PAL 1612 глухая	0,01	1/50
1009760	4690601009760	Заглушка для PAL 1818 глухая	0,01	1/50
1009777	4690601009777	Заглушка для PAL 1818 сквозная	0,01	1/50
1009784	4690601009784	Заглушка для PAL 1919 глухая	0,01	1/50
1009791	4690601009791	Заглушка для PAL 1919 сквозная	0,01	1/50
1009807	4690601009807	Заглушка для PAL 2206 глухая	0,01	1/50
1009814	4690601009814	Заглушка для PAL 2206 сквозная	0,01	1/50
1037800	4690601037800	Заглушка для PAL 2406 глухая	0,01	1/100
1037824	4690601037824	Заглушка для PAL 2406 сквозная	0,01	1/100

Клипсы



Код для заказа	Штрих-код	Артикул	Материал	Вес, кг	Упаковка, шт.
1023094	4690601023094	Клипса для PAL 1506/1612/1818/2206	сталь	0,01	10/500
1009951	4690601009951	Клипса для PAL 1919	сталь	0,01	10/500
1037848	4690601037848	Клипса для PAL 2406	сталь	0,01	10/200

Система влагозащищенная для монтажа светодиодной ленты PAL 1808

степень защиты
IP65



КОНСТРУКЦИЯ

Профиль PAL 1808 – влагозащищенный профиль. Применяется для уличного освещения, подсветки ванных комнат и помещений с повышенной влажностью.

Светодиодная лента приклеивается на алюминиевую планку, помещается внутрь пластикового рассеивателя и герметизируется силиконовыми заглушками, затем все это закрепляется в алюминиевом профиле и фиксируется пластиковыми заглушками.

Аксессуары к влагозащищенной системе PAL 1808 поставляются отдельно.

ХАРАКТЕРИСТИКИ

Материал профиля..... алюминий с анодированным покрытием.

Материал рассеивателя..... ПММА

Торцевые заглушки..... силикон, белый пластик

Крепежные клипсы..... сталь

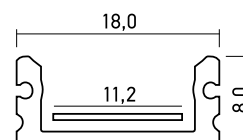

PAL 1808

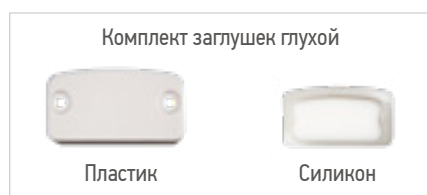

Монтажная клипса

АКСЕССУАРЫ К СИСТЕМЕ PAL1808 (В КОМПЛЕКТ НЕ ВХОДЯТ)

Код для заказа	Штрих-код	Артикул	Вес, кг	Упаковка, шт
1037497	4690601037497	Заглушка для PAL 1808 глухая	0,01	1/25
1037503	4690601037503	Заглушка для PAL 1808 сквозная	0,01	1/25
1037510	4690601037510	Клипса для PAL 1808	0,01	1/100

Код для заказа	Штрих-код	Артикул	Максимальная ширина светодиодной ленты, мм	Сечение профиля, мм	Длина, м	Вес, кг	Упаковка, шт.
1037480	4690601037480	Профиль PAL 1808 влагозащищенный	11	18x8	2	0,088	1/50

Выключатель сенсорный встраиваемый в алюминиевые профили PAL

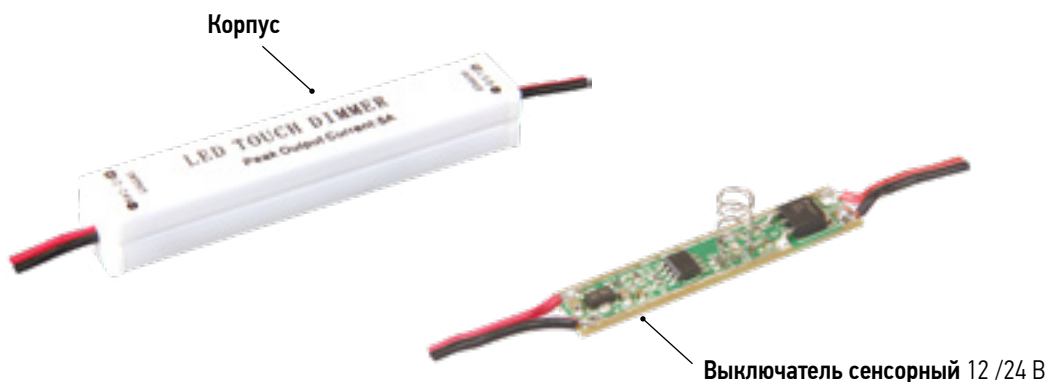
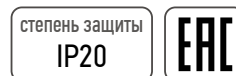

Сенсорный микровыключатель предназначен для включения/выключения светодиодных лент, линеек и модулей с напряжением 12/24V.

Обычно используется при создании линейных светодиодных светильников на основе алюминиевых профилей (например, для кухни). Запитать микровыключатель вы можете, припаяв к нему два провода сечением не менее 0,5 мм².

Монтируется в алюминиевый профиль PAL под рассеивателем вместе со светодиодной лентой или отдельно от профиля. Корпус выключателя в последнем случае не демонтируется.

Выключатель устанавливается в цепь между блоком питания и светодиодным источником света.

ХАРАКТЕРИСТИКИ

Входное напряжение (DC), В.....	12/24
Максимальный ток, А.....	4
Максимальная мощность, В.....	48
Диапазон рабочих температур, °С.....	-25...+55

Схема монтажа в алюминиевый профиль



Код для заказа	Штрих-код	Артикул	Режимы работы	Размер в корпусе, мм	Размер без корпуса, мм	Вес в корпусе/ без корпуса, кг	Упаковка, шт.
1035769	4690601035769	Выключатель сенсорный 2-х поз. (0% / 100%) 12 / 24V 48W 4A	2 режима работы вкл./ выкл.	75x13x12	51x10x10	0,008/0,003	1/200
1035783	4690601035783	Выключатель сенсорный 3-х поз. (0% / 50% / 100%) 12 / 24V 48W 4A	3 режима работы вкл. / 50% / выкл.	75x13x12	51x10x10	0,008/0,003	1/100
1035806	4690601035806	Выключатель-диммер сенсорный (от 0% до 100%) 12 / 24V 48W 4A	Плавное изменение яркости	75x13x12	51x10x10	0,008/0,003	1/200

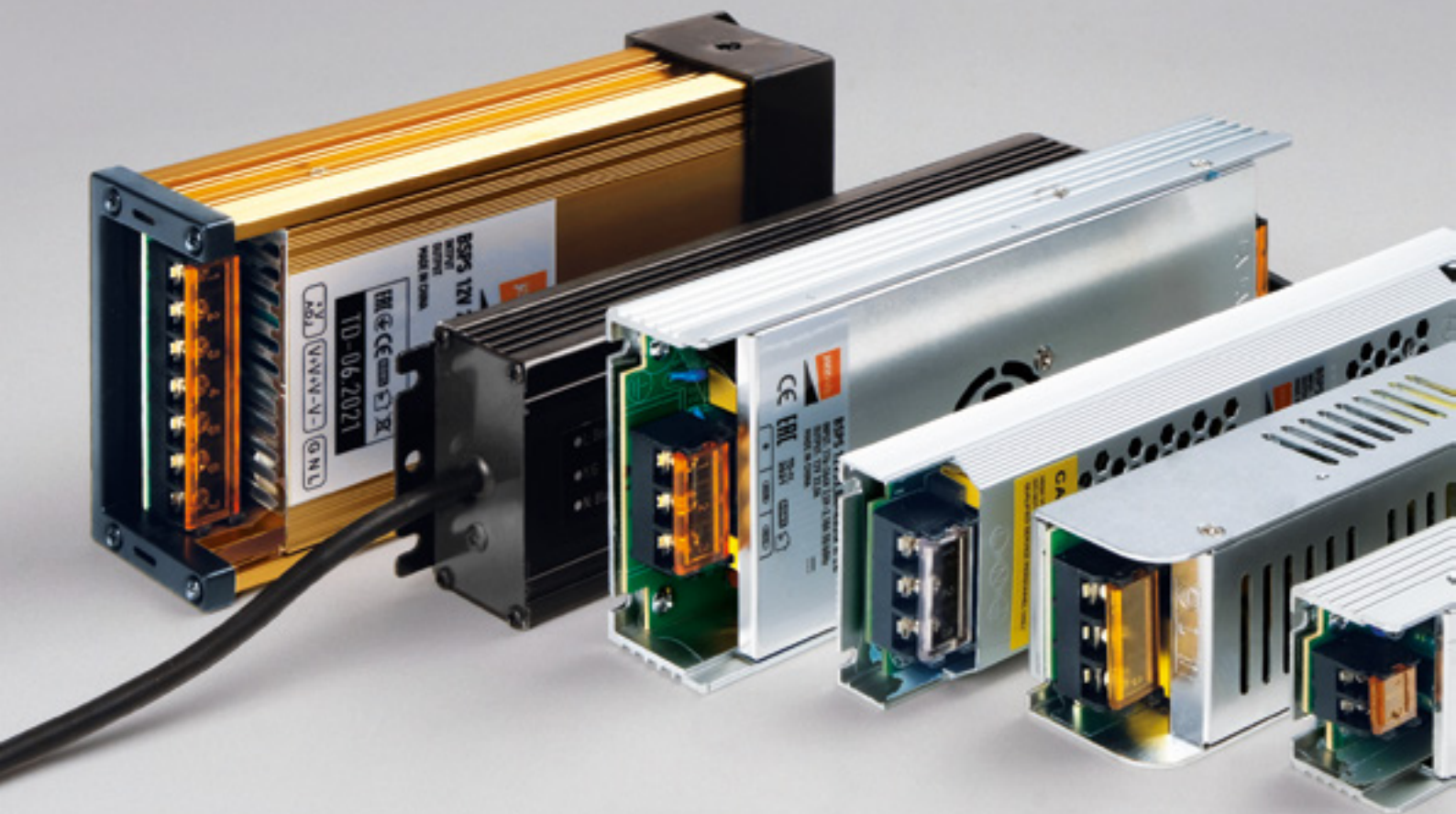

Блоки питания преобразуют штатное напряжение сети в необходимое, а также обеспечивают стабильную работу светодиодных источников света. Блоки обладают высокой эффективностью и защитой от внешних перебоев питающей сети. Предназначены для применения в системах внутреннего и наружного освещения. Блоки необходимы при подключении светодиодной ленты к штатным сетям 220–230 В.

БЛОКИ ПИТАНИЯ

БЛОКИ ПИТАНИЯ В КОРПУСЕ

БЛОКИ ПИТАНИЯ НА DIN - РЕЙКУ

УСТРОЙСТВА УПРАВЛЕНИЯ И АКСЕССУАРЫ

7.3

7.3.1

7.3.2

7.3.3

BSPS 12B

КОНСТРУКЦИЯ

Монтируются на прочную поверхность с хорошей теплопроводностью внутри помещений с нормальной влажностью. Тип монтажа - накладной.

Функция защиты от короткого замыкания, защита от перегрева (для моделей от 60W).

ХАРАКТЕРИСТИКИ

Рабочая температура, °С.....-20...+40

Защита от скачков напряжения сети.....есть



BSPS 12V1,30A=15W



BSPS 12V2,10A=25W



BSPS 12V8,30A=100W

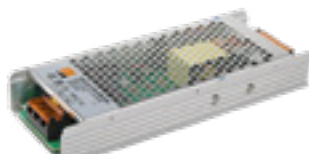

BSPS 12V21,00A=250W



BSPS 12V33,00A=400W

степень защиты
IP20

БЛОКИ ПИТАНИЯ 12В IP20

Код для заказа	Штрих-код	Артикул	Мощность, Вт	Входное напряжение/ток, В/А	Выходной ток, А	Кол-во вых. каналов	Функция защ. от перегрева	Материал корпуса	Срок службы, часов	Гаран. срок, лет	Размеры LxВxН, мм	Вес, кг	Упаковка, шт.
3329358	4610003329358	BSPS 12V1,30A=15W IP20	15	176/0,31...264/0,12	1,30	1	-	алюминий	50 000	3	77x48x20	0,090	1/100
3329341A	4610003329341	BSPS 12V2,10A=25W IP20	25	176/0,45...264/0,18	2,10	1	-	алюминий	50 000	3	115x40x25	0,119	1/100
3329334A	4610003329334	BSPS 12V3,30A=40W IP20	40	176/0,45...264/0,28	3,30	1	-	алюминий	50 000	3	116x35x24	0,119	1/100
5024328	4895205024328	BSPS 12V5,00A=60W IP20	60	176/1,10...264/0,83	5,00	1	✓	алюминий	30 000	1	160x40x32	0,160	1/100
3329327A	4610003329327	BSPS 12V5,00A=60W IP20	60	176/0,61...264/0,43	5,00	2	✓	алюминий	50 000	3	145x50x24	0,180	1/80
5024342	4895205024342	BSPS 12V8,30A=100W IP20	100	176/1,10...264/0,83	8,30	1	✓	алюминий	30 000	1	188x47x35	0,240	1/60
1002167A	4690601002167	BSPS 12V8,30A=100W IP20	100	176/1,10...264/0,83	8,30	1	✓	алюминий	50 000	3	188x47x35	0,240	1/60
5024366	4895205024366	BSPS 12V10,00A=120W IP20	120	176/1,10...264/0,83	10,00	1	✓	алюминий	30 000	1	188x47x32	0,250	1/60
5013902	4895205013902	BSPS 12V10,00A=120W IP20	120	176/1,10...264/0,83	10,00	2	✓	алюминий	50 000	3	188x47x35	0,250	1/60
5024397	4895205024397	BSPS 12V12,50A=150W IP20	150	176/1,10...264/0,83	12,50	1	✓	алюминий	30 000	1	200x58x42	0,370	1/30
3329235A	4610003329235	BSPS 12V12,50A=150W IP20	150	176/1,43...264/1,01	12,50	2	✓	алюминий	50 000	3	209x63x25	0,250	1/50
5024410	4895205024410	BSPS 12V16,60A=200W IP20	200	176/1,10...264/0,83	16,60	1	✓	алюминий	30 000	1	225x62x40	0,500	1/30
2859433A	4897062859433	BSPS 12V16,50A=200W IP20	200	176/1,89...264/1,32	16,60	2	✓	алюминий	50 000	3	222x68x40	0,510	1/30
1001238A	4690601001238	BSPS 12V21,00A=250W IP20	250	176/3,61...264/1,75	21,00	2	✓	алюминий	50 000	3	246x63x30	0,556	1/30
1001399A	4690601001399	BSPS 12V33,00A=400W IP20	400	176/3,59...264/3,18	33,00	2	✓	алюминий	50 000	3	208x82x32	0,574	1/30
1032423	4690601032423	PPS CVP 12005 5W IP20	5	100/0,13...240/0,07	0,42	1	-	пластик	50 000	3	54x28x22	0,015	1/240
1032447	4690601032447	PPS CVP 12012 12W IP20	12	100/0,25...240/0,11	1,00	1	-	пластик	50 000	3	100x40x25	0,080	1/250
1016355	4690601016355	PPS CVP 12036 36W IP20	36	100/0,75...240/0,28	3,00	1	-	пластик	50 000	3	140x48x30	0,135	1/150



BSPS 12V12,50A=150W



BSPS 12V21,00A=250W

степень защиты
IP45

БЛОКИ ПИТАНИЯ 12В IP45

Код для заказа	Штрих-код	Артикул	Мощность, Вт	Входное напряжение/ток, В/А	Выходной ток, А	Кол-во вых. каналов	Функция защ. от перегрева	Материал корпуса	Срок службы, часов	Гаран. срок, лет	Размеры LxВxН, мм	Вес, кг	Упаковка, шт.
1001221	4690601001221	BSPS 12V12,50A=150W IP45	150	176/3,61...264/1,75	12,50	2	✓	алюминий	50 000	3	207x74x42	0,450	1/40
1001245	4690601001245	BSPS 12V21,00A=250W IP45	250	176/3,61...264/1,75	21,00	2	✓	алюминий	50 000	3	218x95x50	0,550	1/25

BSPS 12B



BSPS 12V1,67A=20W



BSPS 12V5,00A=60W



BSPS 12V8,30A=100W



BSPS
12V16,50A=200W

степень защиты
IP67

БЛОКИ ПИТАНИЯ 12В IP67

Код для заказа	Штрих-код	Артикул	Мощность, Вт	Входное напряжение/ток, В/А	Выходной ток, А	Кол-во вых. каналов	Функция заш. от перегрева	Материал корпуса	Срок службы, часов	Гаран. срок, лет	Размеры LxВxН, мм	Вес, кг	Упаковка, шт.
3329242A	4610003329242	BSPS 12V1,67A=20W IP67	20	100/0,22...240/0,15	1,67	1	-	алюминий	50 000	3	190x20x20	0,120	1/120
3329259A	4610003329259	BSPS 12V2,50A=30W IP67	30	100/0,49...240/0,30	2,50	1	-	алюминий	50 000	3	270x20x20	0,180	1/100
3329266A	4610003329266	BSPS 12V3,30A=40W IP67	40	100/0,49...240/0,30	3,30	1	-	алюминий	50 000	3	270x20x20	0,180	1/100
3329273A	4610003329273	BSPS 12V5,00A=60W IP67	60	100/0,61...240/0,43	5,00	1	✓	алюминий	50 000	3	158x52x32	0,450	1/42
3329280A	4610003329280	BSPS 12V8,30A=100W IP67	100	176/1,10...264/0,83	8,30	1	✓	алюминий	50 000	3	220x50x32	0,650	1/28
3329297A	4610003329297	BSPS 12V12,50A=150W IP67	150	176/1,43...264/1,01	12,50	1	✓	алюминий	50 000	3	230x65x32	0,820	1/22
1016348A	4690601016348	BSPS 12V16,50A=200W IP67	200	176/1,89...264/1,32	16,50	2	✓	алюминий	50 000	3	253x70x45	1,024	1/15

BSPS 24B

Монтируются на прочную поверхность с хорошей теплопроводностью внутри помещений с нормальной влажностью. Тип монтажа - накладной.

КОНСТРУКЦИЯ

Корпус драйверов BSPS IP20 выполнен из алюминия ячеистой структуры.

В конструкцию высокомощных моделей драйверов IP20 входит кулер, обеспечивающий принудительное охлаждение.

Функции защиты от короткого замыкания, защиты от перегрева (для моделей IP67 от 60W).

ХАРАКТЕРИСТИКИ

Рабочая температура, °С.....-20...+40
 Защита от скачков напряжения есть
 Срок службы, часов 50 000
 Гарантийный срок 3 года



BSPS 24V 0,62A=15W
IP20



BSPS 24V 1,67A=40W IP20



BSPS 24V 2,50A=60W
IP20



BSPS 24V DIM=100W 4,16A
диммируемый IP20



BSPS 24V 14.60A=350W IP20

степень защиты
IP20

БЛОКИ ПИТАНИЯ 24В IP20

Код для заказа	Штрих-код	Артикул	Мощность, Вт	Входное напряжение/ток, В/А	Выходной ток, А	Кол-во вых. каналов	Функция заш. от перегрева	Материал корпуса	Срок службы, часов	Гаран. срок, лет	Размеры LxВxН, мм	Вес, кг	Упаковка, шт.
5018457	4895205018457	BSPS 24V 0,62A=15W IP20	15	176/0,31...264/0,12	0,63	1	-	алюминий	50 000	3	77x48x20	0,09	1/200
5018471	4895205018471	BSPS 24V 1,67A=40W IP20	40	176/0,45...264/0,28	1,67	1	-	алюминий	50 000	3	115x40x25	0,119	1/100
5015500	4895205015500	BSPS 24V 2,50A=60W IP20	60	176/0,61...264/0,43	2,5	1	✓	алюминий	50 000	3	145x50x24	0,16	1/80
5015555	4895205015555	BSPS 24V 4,16A=100W IP20	100	176/1,10...264/0,83	4,16	1	✓	алюминий	50 000	3	200x50x24	0,23	1/60
5059900	4895205059900	BSPS 24V 4,16A=100W SLIM IP20	100	175-264/0,31	4,16	1	✓	алюминий	50 000	3	300x30x19	0,17	1/100
5015593	4895205015593	BSPS 24V 6,25A=150W IP20	150	176/1,43...264/1,01	6,25	1	✓	алюминий	50 000	3	209x63x25	0,25	1/50
5024250	4895205024250	BSPS 24V 10,00A=240W IP20	240	176/3,61...264/1,75	10	2	✓	алюминий	50 000	3	246x63x30	0,56	1/30
5024298	4895205024298	BSPS 24V 14.60A=350W IP20	350	176/3,59...264/3,18	14,6	2	✓	алюминий	50 000	3	225x62x45	0,56	1/30
5046153	4895205046153	BSPS 24V 16.60A=400W IP20	400	176/3,59...264/3,18	33	2	✓	алюминий	50 000	3	208x82x32	0,48	1/30
5035553	4895205035553	BSPS 24V DIM 100W=4,16A IP20	100	200...240/0,88	4,16	1	✓	алюминий	50 000	3	195x49x29	0,29	1/50
5035577	4895205035577	BSPS 24V DIM 200W=8,30A IP20	200	200...240/3,70	8,3	1	✓	алюминий	50 000	3	289x49x29	0,42	1/30

BSPS 24B

степень защиты
IP67



BSPS 24V
1,67A=40W IP67



BSPS 24V
2,50A=60W IP67



BSPS 24V
4,160A=100W IP67



BSPS 24V
10,00A=240W IP67

БЛОКИ ПИТАНИЯ 24В IP67

Код для заказа	Штрих-код	Артикул	Мощность, Вт	Входное напряжение/ток, В/А	Выходной ток, А	Кол-во вых. каналов	Функция защ. от перегрева	Материал корпуса	Срок службы, часов	Гаран. срок, лет	Размеры LxВxН, мм	Вес, кг	Упаковка, шт.
5018495	4895205018495	BSPS 24V 1,67A=40W IP67	40	100/0,49...240/0,30	1,67	1	-	алюминий	50 000	3	270x20x20	0,18	1/80
5015524	4895205015524	BSPS 24V 2,50A=60W IP67	60	100/0,61...240/0,43	2,5	1	✓	алюминий	50 000	3	158x52x32	0,45	1/42
5015579	4895205015579	BSPS 24V 4,160A=100W IP67	100	176/0,55...264/0,41	4,16	1	✓	алюминий	50 000	3	220x50x32	0,66	1/28
5024212	4895205024212	BSPS 24V 6,25A=150W IP67	150	176/1,43...264/1,01	6,25	1	✓	алюминий	50 000	3	230x65x32	0,82	1/22
5024236	4895205024236	BSPS 24V 10,00A=240W IP67	240	176/1,34...264/2,02	10	2	✓	алюминий	50 000	3	230x120x58	2,30	1/5
5024274	4895205024274	BSPS 24V 13,30A=320W IP67	320	176/3,61...264/1,75	13,3	3	✓	алюминий	50 000	3	230x120x59	2,30	1/5

7.3 БЛОКИ ПИТАНИЯ / 7.3.2 БЛОКИ ПИТАНИЯ НА DIN-РЕЙКУ

BSPS DIN 12B/24B

НОВИНКА

степень защиты
IP20



КОНСТРУКЦИЯ

Блок питания BSPS 12/24B для маломощных систем безопасности и контроля доступа (видео-домофонов, звонков). Обеспечивает защиту от перегрузок и скачков напряжения. Устанавливается на DIN-рейку.

ХАРАКТЕРИСТИКИ

Рабочая температура, °С.....-20...+40
 Защита от скачков напряженияесть
 Срок службы, часов50 000
 Гарантийный срок3 года

Код для заказа	Штрих-код	Артикул	Мощность, Вт	Входное напряжение/ток, В/А	Выходной ток, А	Кол-во вых. каналов	Материал корпуса	Размеры LxВxН, мм	Вес, кг	Упаковка, шт.
5046191	4895205046191	BSPS DIN 12VX1.25A/24VX0.625A=15W IP20	15	100-240/0,88	12V - 1,25 24V - 0,625	1	пластик	25x93x56	0,08	1/250

BSPS DIN 12V

НОВИНКА

степень защиты
IP20

гарантия
3 года



**BSPS DIN 12V
4.5A=60W IP20**



**BSPS DIN 12V
7.5A=100W IP20**

КОНСТРУКЦИЯ

Блок питания поставляется в пластмассовом корпусе с креплением на DIN-рейку и предназначен для преобразования входного переменного напряжения 100–240 В в постоянное стабилизированное напряжение 12 В. Имеет защиту от перегрузки, превышения выходного напряжения и короткого замыкания на выходе.

Используется для питания светодиодного и промышленного оборудования.

ХАРАКТЕРИСТИКИ

Рабочая температура -20...+40
 Защита от скачков напряжения есть
 Срок службы, часов 50 000
 Гарантийный срок 3 года

Код для заказа	Штрих-код	Артикул	Мощность, Вт	Входное напряжение/ток, В/А	Выходной ток, А	Кол-во вых. каналов	Функция заш. от перегрева	Материал корпуса	Размеры LxВxН, мм	Вес, кг	Упаковка, шт.
5049963	4895205049963	BSPS DIN 12V 4.5A=60W IP20	60	100–240/1,8	4,50	2	✓	пластик	78x98x56	0,20	1/100
5049987	4895205049987	BSPS DIN 12V 7.5A=100W IP20	100	100–240/3,0	7,50	2	✓	пластик	100x93x56	0,27	1/50

BSPS DIN 24V

НОВИНКА

степень защиты
IP20

гарантия
3 года



BSPS DIN 24V 3.2A=75W IP20



BSPS DIN 24V 5.0A=120W IP20



BSPS DIN 24V 10.0A=240W IP20

КОНСТРУКЦИЯ

Блок питания поставляется в алюминиевом корпусе с креплением на DIN-рейку и предназначен для преобразования входного переменного напряжения 100–240 В в постоянное стабилизированное напряжение 24 В. Имеет защиту от перегрузки, превышения выходного напряжения и короткого замыкания на выходе.

Используется для питания светодиодного и промышленного оборудования.

ХАРАКТЕРИСТИКИ

Рабочая температура -20...+40
 Защита от скачков напряжения есть
 Срок службы, часов 50 000
 Гарантийный срок 3 года

Код для заказа	Штрих-код	Артикул	Мощность, Вт	Входное напряжение/ток, В/А	Выходной ток, А	Кол-во вых. каналов	Функция заш. от перегрева	Материал корпуса	Размеры LxВxН, мм	Вес, кг	Упаковка, шт.
5050006	4895205050006	BSPS DIN 24V 3.2A=75W IP20	75	100–240/1,6	3,20	2	✓	алюминий	32x125x102	0,36	1/50
5050020	4895205050020	BSPS DIN 24V 5.0A=120W IP20	120	100–240/2,6	5,00				40x125x114	0,44	1/25
5050044	4895205050044	BSPS DIN 24V 10.0A=240W IP20	240	100–240/2,8	10,00				63x125x114	0,72	1/25

Контроллеры для светодиодных лент RGB

степень защиты
IP20



Контроллер RGB ZC-1000RC



Контроллер RGB ZC-2000RC



Контроллер RGB PRC-4000RF



Мини-контроллер RGB 144W

Контроллеры служат для создания статических и динамических сцен при использовании многоцветных светодиодных лент RGB, светодиодных RGB-светильников или аналогичных устройств. С помощью контроллеров можно управлять интенсивностью света RGB модулей.

Управление контроллерами осуществляется с помощью пульта дистанционного управления.

ХАРАКТЕРИСТИКИ

Гарантийный срок 1 год



Пример подключения светодиодной ленты с контроллером RGB ZC-1000RC

Код для заказа	Штрих-код	Артикул	Мощность, Вт	Количество каналов	Ток на канал, А	Тип сигнала управления	Тип пульта	Вес, кг	Упаковка, шт.
3327385	4610003327385	Контроллер RGB ZC-1000RC (IR)	72	3	2	инфракрасный	кнопочный	0,07	1/100
3327392	4610003327392	Контроллер RGB ZC-2000RC (RF)	144	3	4	радиочастотный	кнопочный	0,20	1/100
1019295	4690601019295	Контроллер RGB PRC-4000RF BL	216 / 432	3	6	высоочастотный	сенсорный	0,12	1/100
1007957	4690601007957	Контроллер RGB PRC-4000RF WH	216 / 432	3	6	высоочастотный	сенсорный	0,12	1/100
1003614	4690601003614	Мини-контроллер RGB 144Вт	144	3	4	проводной	кнопочный	0,01	3/100

Усилитель мощности для светодиодных лент RGB 12В–24В

степень защиты
IP20



Усилитель RGB 3x4A 12В–24В

Усилитель мощности RGB-сигнала используется в случае необходимости управления большим количеством светодиодных RGB лент с одного RGB контроллера одним пультом. Актуален, если суммарная мощность светодиодных лент превышает максимальную мощность используемого контроллера.

КОНСТРУКЦИЯ

Материал корпусаалюминий
Количество каналов 3

ХАРАКТЕРИСТИКИ

Рабочее напряжение В/В 12/24
Срок службы, часов50 000
Гарантийный срок 1 год

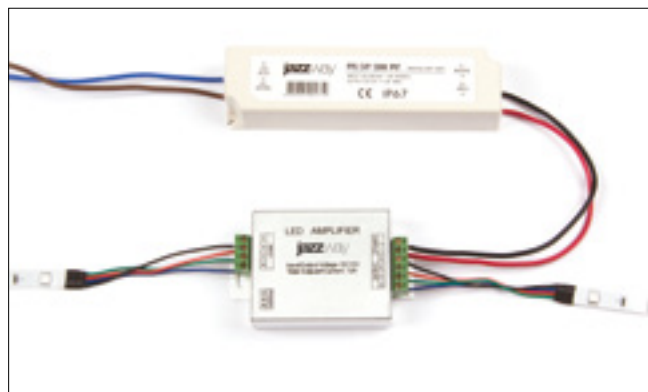

Примеры подключения усилителя мощности

Код для заказа	Штрих-код	Артикул	Мощность, Вт	Количество каналов	Ток на канал, А	Размер LxВxН, мм	Вес, кг	Упаковка, шт.
1002150	4690601002150	Усилитель RGB 3x4A 12В–24В	144/288	3	4	105x65x23	0,130	1/100

Коннекторы PLSC для светодиодных лент

Коннекторы обеспечивают соединение ленты без применения пайки, что значительно упрощает монтаж системы освещения.

Код для заказа	Штрих-код	Артикул	Ширина ленты, мм	Тип соединения	Длина провода, см	Вес, кг	Упаковка, шт.	
	5009189	4895205009189	Коннектор PLSC-8x2 (2835)	8	одноцветная лента – одноцветная лента	–	0,02	10
	5009202	4895205009202	Коннектор PLSC- 8x2/15 (2835)	8	блок питания – одноцветная лента	15	0,02	10
	5009196	4895205009196	Коннектор PLSC- 8x2/15/8x2 (2835)	8	одноцветная лента – одноцветная лента, гибкое соединение	15	0,02	10
	5009219	4895205009219	Коннектор PLSC- 8x2/20/j (2835)	8	блок питания (с разъемом) – одноцветная лента	20	0,02	10
	1013750	4690601013750	Коннектор PLSC-10x2 (5050)	10	одноцветная лента – одноцветная лента	–	0,02	10
	1013743A	4690601013743	Коннектор PLSC-10x2/15 (5050)	10	блок питания – одноцветная лента	15	0,02	10
	1016225	4690601016225	Коннектор PLSC-10x2/15/10x2 (5050)	10	одноцветная лента – одноцветная лента, гибкое соединение	15	0,02	10
	1013736A	4690601013736	Коннектор PLSC-10x2/15/j (5050)	10	блок питания (с разъемом) – одноцветная лента	20	0,02	10
	1013736	4690601013736	Коннектор PLSC-10x2/20/J (5050)	10	блок питания (с разъемом) – одноцветная лента	20	0,02	10
	1013774	4690601013774	Коннектор PLSC-10x4 (5050 RGB)	10	RGB-лента – RGB-лента	–	0,02	10
	1013767A	4690601013767	Коннектор PLSC-10x4/15 (5050 RGB)	10	RGB-контроллер – RGB-лента	15	0,02	10
	1016232	4690601016232	Коннектор PLSC-10x4/15/10x4 (5050 RGB)	10	RGB-лента – RGB-лента, гибкое соединение	15	0,02	10
	1017161	4690601017161	Коннектор PLSC-10x4/15/4pin (5050 RGB)	10	RGB-контроллер (с разъемом) – RGB-лента	15	0,02	5
	1013767	4690601013767	Коннектор PLSC-10x4/20 (5050RGB)	10	RGB-контроллер – RGB-лента	15	0,02	10
	1016249	4690601016249	Коннектор PLSC-J/15 для адаптера	8/10	одноцветная лента – блок питания (с разъемом)	15	0,02	10
	5041202	4895205041202	Коннектор PLSC-P/15 для адаптера	8/10	одноцветная лента – блок питания (с разъемом)	15	0,02	10

Адаптеры 12/24В

НОВИНКА



Адаптер 12W (12V 1A)



Адаптер 24W (12V 2A)



Адаптер 36W (12V 3A)
Адаптер 48W (12V 4A)



Адаптер 72W (12V 6A)

степень защиты
IP20

Адаптер предназначен для совместного использования со светодиодными лентами, светодиодными модулями, светодиодными светильниками.

Применяется для питания светодиодных изделий соответствующей мощности со стабилизированным напряжением 12/24В, выходной разъем адаптера предназначен для подключения к RGB контроллерам JAZZWAY.

Защита от короткого замыкания и перегрузок. Автоматическое восстановление питания. Высокий КПД и низкая рабочая температура.

ХАРАКТЕРИСТИКИ

Входное напряжение, В	~100–240
Выходное напряжение, В	12/24
Защита от перенапряжения, min	120%
Срок службы, часов	50 000
Гарантийный срок	1 год

	Код для заказа	Штрих-код	Артикул	Мощность, Вт	Количество каналов	Ток на канал, А	Тип сигнала управления	Размер LxВxН, мм	Вес, кг	Упаковка, шт.
НОВИНКА	5047365	4895205047365	Адаптер 12W (24V 0,5A) IP20	12	100/0,25...240/0,07	0,5	-	73x27x43	0,09	1/200
	1005946	4690601005946	Адаптер 12W (12V 1A) IP20	12	100/0,25...240/0,07	1	-	73x27x43	0,09	1/200
НОВИНКА	5046177	4895205046177	Адаптер 24W (24V 1A) IP20	24	100/0,43...240/0,16	1	1	87x46x33	0,11	1/100
	1005953	4690601005953	Адаптер 24W (12V 2A) IP20	24	100/0,43...240/0,16	2	-	87x46x33	0,11	1/100
	1005960	4690601005960	Адаптер 36W (12V 3A) IP20	36	100/0,41...240/0,14	3	-	119x52x32	0,25	1/50
	1005977	4690601005977	Адаптер 48W (12V 4A) IP20	48	100/0,94...264/0,37	4	-	130x52x32	0,25	1/50
НОВИНКА	5053076	4895205053076	Адаптер 72W (12V 6A) IP20	72	100/0,41...240/0,14	6	-	119x52x32	0,28	1/50

Гирлянда «Белт-лайт» предназначена для уличного освещения. Это универсальное решение для создания праздничной и уютной атмосферы круглый год.

УЛИЧНЫЕ ГИРЛЯНДЫ

7.4

ЕАС

Гирлянды «Белт-лайт» PBL

степень защиты
IP65

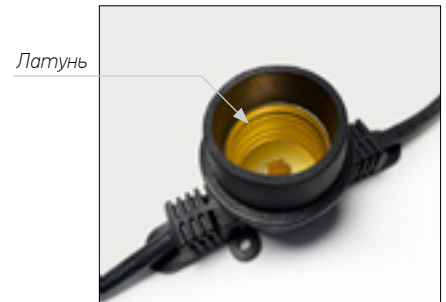

Гирлянды электрические PBL предназначены для освещения и создания световой иллюминации улиц, дворов, прогулочных дорожек, лыжных трасс, стадионов и парков. Украшают деревья, фонарные столбы.

Большой популярностью гирлянды «Белт-лайт» пользуются при оформлении кафе, баров, беседок, рекламных вывесок и витрин.

КОНСТРУКЦИЯ

Гирлянда электрическая «Белт-лайт» состоит из гирлянды с двумя разъемами и сетевого шнура 1,5 м.

На каждом патроне есть уплотнительное кольцо, которое обеспечивает гирлянде степень защиты IP65.

Гирлянда имеет – параллельную схему подключения, т.е. при перегорании одной лампочки, остальные продолжают светить.

Есть возможность подключения в линию, максимальная мощность линии 750 Вт.

ХАРАКТЕРИСТИКИ

Материал провода	медь
Материал оболочки гирлянды (кабеля и патронов)	полимер (каучук+ПВХ)
Сечение провода, мм ²	2x0,75
Патрон	E27
Материал патрона	латунь
Длина сетевого шнура, м	1,5
Входное напряжение, В	~198–253
Возможность подключения в линию	да
Диапазон рабочих температур, °С	-40...+50
Гарантийный срок	2 года



Рекомендуем использовать гирлянду «Белт-лайт» PBL со светодиодными лампами серии PLED-ECO (стр.192).

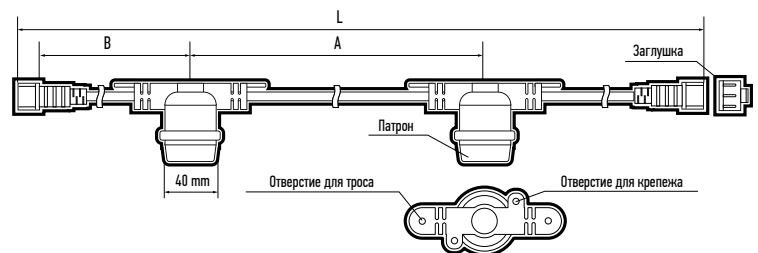

Гирлянда PBL

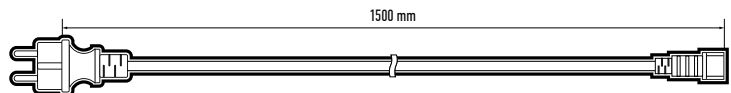

Сетевой шнур

Код для заказа	Штрих-код	Артикул	Количество патронов для ламп, шт	Расстояние между патронами А, см	Расстояние между патроном и коннектором В, см	Макс. допустимая мощность лампы на 1 патрон, Вт	Длина гирлянды L, м	Вес, кг	Упаковка, шт.
5040540	4895205040540	PBL-S20/L06+1.5 Black E27 IP65	20	30	15	37	6	2,0	1/8
5040564	4895205040564	PBL-S40/L12+1.5 Black E27 IP65	40	30	15	18	12	4,0	1/4
5040588	4895205040588	PBL-S60/L18+1.5 Black E27 IP65	60	30	15	12	18	5,3	1/4
5040601	4895205040601	PBL-S80/L48+1.5 Black E27 IP65	80	60	30	9	48	8,0	1/2
НОВИНКА	5058255	4895205058255	PBL-S40/L24+1.5 Black E27 IP65	40	60	30	18	3,8	1/8

jazzway

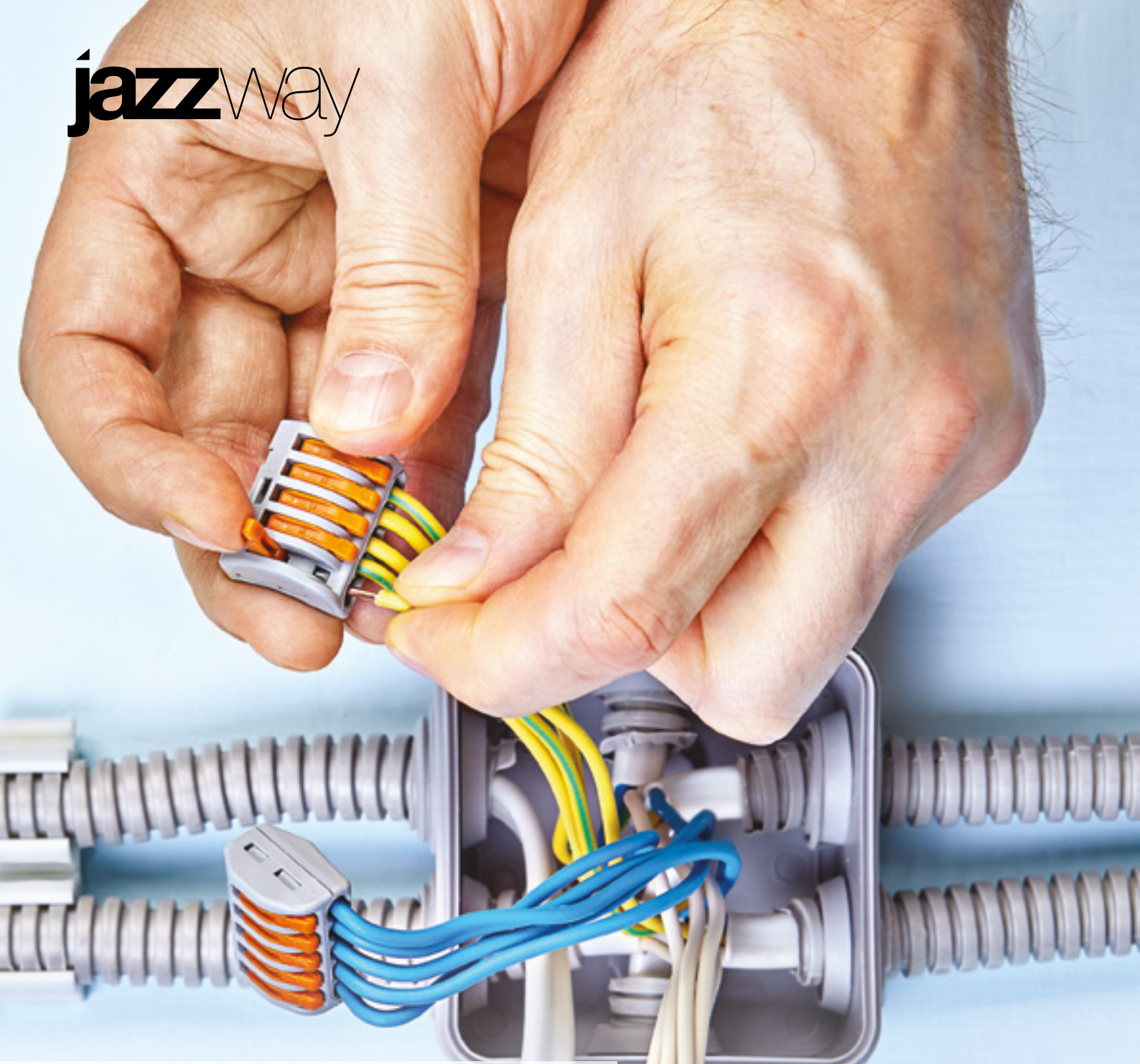

- 8.1 СТРОИТЕЛЬНО-МОНТАЖНЫЕ КЛЕММЫ СМК
- 8.2 КАБЕЛЬНЫЕ КОННЕКТОРЫ
- 8.3 КАБЕЛЬНЫЕ СТЯЖКИ
- 8.4 ДЮБЕЛЬ-ХОМУТЫ

**ИЗДЕЛИЯ
ДЛЯ ЭЛЕКТРОМОНТАЖА**





СТРОИТЕЛЬНО-МОНТАЖНЫЕ
КЛЕММЫ СМК

8.1

Строительно-монтажные клеммы СМК с рычажным механизмом используются для многократного соединения медных одножильных или многожильных проводников. Многоразовое использование.

PTC-221

ХАРАКТЕРИСТИКИ

Материал корпуса	термостойкий пластик	Материал проводников	медь
Изоляция PTC 221	самозатухающий поликарбонат	Длина зачистки изоляции, мм	10
Рычажный механизм	пружинная сталь	Рабочая температура, °С	-25...+85
Материал контактов	медь	Гарантия	3 года



PTC-2P 221-412



PTC-3P 221-413



PTC-5P 221-415

Код для заказа	Штрих-код	Артикул	Номин. напряжение, В	Номин. ток, А	Сечение соедин. проводников, мм ²		Кол-во соединений	Тип упаковки	Упак., шт.
					одножильные	многожильные			
5050884	4895205050884	PTC-2P 221-412 450V 32A 0,14-4,0 мм ²	~450	32	0,14-4,0	0,14-4,0	2	пакет	50/100/5000
5050914	4895205050914	PTC-3P 221-413 450V 32A 0,14-4,0 мм ²	~450	32	0,14-4,0	0,14-4,0	3	пакет	50/100/5000
5050945	4895205050945	PTC-5P 221-415 450V 32A 0,14-4,0 мм ²	~450	32	0,14-4,0	0,14-4,0	5	пакет	50/100/2500

PTC-222

ХАРАКТЕРИСТИКИ

Материал корпуса	термостойкий пластик	Материал проводников	медь
Изоляция PTC 222	самозатухающий полиамид 6.6	Длина зачистки изоляции, мм	10
Рычажный механизм	пружинная сталь	Рабочая температура, °С	-25...+85
Материал контактов	медь	Гарантия	3 года



PTC-2P 222-412



PTC-3P 222-413



PTC-5P 222-415

Код для заказа	Штрих-код	Артикул	Номин. напряжение, В	Номин. ток, А	Сечение соедин. проводников, мм ²		Кол-во соединений	Тип упаковки	Упак., шт.
					одножильные	многожильные			
5050792	4895205050792	PTC-2P 222-412 450V 32A 0,08-2,5(4,0) мм ²	~450	32	0,08-2,5	0,08-4,0	2	пакет	50/100/5000
5050709	4895205050709	PTC-2P 222-412 BL/10 450V 32A 0,08-2,5(4,0) мм ²						блистер	10/100/5000
5050822	4895205050822	PTC-3P 222-413 450V 32A 0,08-2,5(4,0) мм ²	~450	32	0,08-2,5	0,08-4,0	3	пакет	50/100/5000
5050730	4895205050730	PTC-3P 222-413 BL/10 450V 32A 0,08-2,5(4,0) мм ²						блистер	10/100/5000
5050853	4895205050853	PTC-5P 222-415 450V 32A 0,08-2,5(4,0) мм ²	~450	32	0,08-2,5	0,08-4,0	5	пакет	50/50/2500
5050761	4895205050761	PTC-5P 222-415 BL/5 450V 32A 0,08-2,5(4,0) мм ²						блистер	5/50/2500

Строительно-монтажные клеммы СМК с зажимным механизмом используют для соединения и ответвления одножильных и многожильных проводов. СМК с пастой позволяют соединять медный и алюминиевый проводник

PTC-2273 без пасты

ХАРАКТЕРИСТИКИ

Материал корпуса термостойкий пластик
 Изоляция затухающий поликарбонат
 Зажимной механизм пружинная сталь
 Материал контактов медь

Материал проводников медь
 Длина зачистки изоляции, мм 10
 Рабочая температура, °С -25...+85
 Гарантия 3 года



PTC-2P 2273-202



PTC-3P 2273-203



PTC-4P 2273-204



PTC-5P 2273-205

Код для заказа	Штрих-код	Артикул	Номин. напряжение, В	Номин. ток, А	Сечение соедин. проводников, мм ²		Кол-во соединений	Упак., шт.
					одножильные	многожильные		
5050976	4895205050976	PTC-2P 2273-202 450V 32A 0,14-4.0 мм ²	~450	32	0,5-2,5	0,5-2,5	2	100/200/5000
5051003	4895205051003	PTC-3P 2273-203 450V 32A 0,14-4.0 мм ²	~450	32	0,5-2,5	0,5-2,5	3	100/200/5000
5051034	4895205051034	PTC-4P 2273-204 450V 32A 0,14-4.0 мм ²	~450	32	0,5-2,5	0,5-2,5	4	50/100/2500
5051065	4895205051065	PTC-5P 2273-205 450V 32A 0,14-4.0 мм ²	~450	32	0,5-2,5	0,5-2,5	5	50/100/2500

PTC-2273 с пастой

ХАРАКТЕРИСТИКИ

Материал корпуса термостойкий пластик
 Изоляция затухающий поликарбонат
 Зажимной механизм пружинная сталь
 Материал контактов медь

Материал проводников медь/алюминий
 Длина зачистки изоляции, мм 10
 Рабочая температура, °С -25...+85
 Гарантия 3 года



PTC-2P 2273-242



PTC-3P 2273-243



PTC-4P 2273-244



PTC-5P 2273-245

Код для заказа	Штрих-код	Артикул	Номин. напряжение, В	Номин. ток, А	Сечение соедин. проводников, мм ²		Кол-во соединений	Упак., шт.
					одножильные	многожильные		
5051096	4895205051096	PTC-2P 2273-242 450V 32A 0,14-4.0 мм ²	~450	32	0,5-2,5	0,5-2,5	2	100/200/5000
5051126	4895205051126	PTC-3P 2273-243 450V 32A 0,14-4.0 мм ²	~450	32	0,5-2,5	0,5-2,5	3	100/200/5000
5051157	4895205051157	PTC-4P 2273-244 450V 32A 0,14-4.0 мм ²	~450	32	0,5-2,5	0,5-2,5	4	50/100/2500
5051188	4895205051188	PTC-5P 2273-245 450V 32A 0,14-4.0 мм ²	~450	32	0,5-2,5	0,5-2,5	5	50/100/2500

Строительно-монтажные клеммы СМК предназначены для присоединения и ответвления проводников при подключении осветительного оборудования

РТС-2Р 224-101

ХАРАКТЕРИСТИКИ

Материал корпуса	термостойкий пластик	Материал проводников	медь
Изоляция.....	затухающий полиамид 6.6	Длина зачистки изоляции, мм.....	10
Прижимной механизм.....	пружинная сталь	Рабочая температура, °С.....	-25...+85
Материал контактов.....	медь	Гарантия	3 года



Код для заказа	Штрих-код	Артикул	Номин. напряжение, В	Номин. ток, А	Сечение соедин. проводников, мм ²		Кол-во соединений	Упак., шт.
					одножильные	многожильные		
5051294	4895205051294	РТС-2Р 224-101 400V 24А 0,5-2,5 мм ²	~400	24	0,50-2,5	0,50-2,5	1	100/200/5000

jazzway



КАБЕЛЬНЫЕ КОННЕКТОРЫ

8.2

PCC-I3-S/PCC-I3-FD/PCC-T3-F

Предназначены для многоразового соединения и распределения электрических проводников.
Водонепроницаемые, огнестойкие, пыленепроницаемые и устойчивые к УФ-излучению и к коррозии.

степень защиты
IP68

ХАРАКТЕРИСТИКИ

Рабочее напряжение, В ~450
Материал корпуса полиамид 6.6
Материал контактов латунь
Материал уплотнит. кольца силикон

Степень защиты IP68
Рабочая температура, °С -40...+100
Гарантия 3 года



PCC-I3-S 3x1.5 17.5A IP68

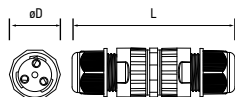

PCC-I3-FD 3x2.5 24A IP68

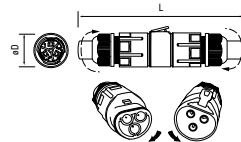

PCC-T3-F 3x2.5 24A IP68

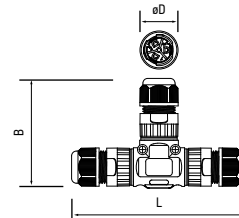

Код для заказа	Штрих-код	Артикул	Рабочее напряжение, В	Максимальный ток, А	Количество полюсов	Тип зажима	Сечение подключаемого кабеля, мм ²	Уплот. кольцо для кабеля, 4 шт, мм	Габаритные размеры LxØD, мм	Вес, кг	Упаковка, шт.
5053427	4895205053427	PCC-I3-S 3x1.5 17.5A IP68	~450	17,5	3	винтовой	0,5-1,5	Ø 3-6,5 мм/ Ø 5-9 мм	58,34±70,34xØ19,5	0,02	1/5/150
5053465	4895205053465	PCC-I3-FD 3x2.5 24A IP68	~250	16	3	безвинтовой	0,15-1,5	Ø 4-8 мм/ Ø 8-12 мм	101±115xØ26	0,05	1/5/150
5053502	4895205053502	PCC-T3-F 3x2.5 24A IP68	~450	24	3	безвинтовой	0,5-2,5	Ø 4-8 мм/ Ø 8-12 мм	15~129x80~87xØ27	0,09	1/5/60

PCC-I5-F/ PCC-I3-F

степень защиты
IP68



PCC-I5-F 5x2.5
24A IP68

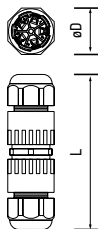

PCC-I3-F 3x2.5
24A IP68

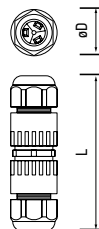

ХАРАКТЕРИСТИКИ

Рабочее напряжение, В ~450
Материал корпуса полиамид 6.6
Материал контактов латунь
Материал уплотнит. кольца силикон
Степень защиты IP68
Рабочая температура, °С -40...+100
Гарантия 3 года

Код для заказа	Штрих-код	Артикул	Рабочее напряжение, В	Максимальный ток, А	Количество полюсов	Тип зажима	Сечение подключаемого кабеля, мм ²	Уплот. кольцо для кабеля, 4 шт, мм	Габаритные размеры LxØD, мм	Вес, кг	Упаковка, шт.
5053441	4895205053441	PCC-I3-F 3x2.5 24A IP68	~450	24	3	безвинтовой	0,5-2,5	Ø 4-8 мм/ Ø 6-11 мм	81±95x26	0,04	1/5/150
5053489	4895205053489	PCC-I5-F 5x2.5 24A IP68	~450	24	5	безвинтовой	0,5-2,5	Ø 4-8 мм/ Ø 8-12 мм	97,6±118x32	0,05	1/5/150

КАБЕЛЬНЫЕ СТЯЖКИ
ДЮБЕЛЬ-ХОМУТЫ

8.3

8.4

РСТ



Предназначены для бандажирования в пучок и крепления кабелей и проводов

цвет
БЕЛЫЙ

ХАРАКТЕРИСТИКИ

Материал..... полиамид 6.6
Температура эксплуатации, °С.....-40...+85
Гарантия2 года

Код для заказа	Штрих-код	Артикул	Размер стяжки, мм	Макс. нагрузка, кг	Количество упаковок (100 шт.)
5053526	4895205053526	РСТ 2,5x100-100WH PA6.6	2,5x100	8	1/20/500
5053557	4895205053557	РСТ 2,5x120-100WH PA6.6	2,5x120	8	1/20/460
5053588	4895205053588	РСТ 2,5x150-100WH PA6.6	2,5x150	8	1/20/360
5053618	4895205053618	РСТ 2,5x200-100WH PA6.6	2,5x200	8	1/20/360
5053649	4895205053649	РСТ 2,5x060-100WH PA6.6	2,5x60	8	1/20/700
5053670	4895205053670	РСТ 2,5x080-100WH PA6.6	2,5x80	8	1/20/600
5053700	4895205053700	РСТ 3,6x100-100WH PA6.6	3,6x100	18	1/20/300
5053731	4895205053731	РСТ 3,6x150-100WH PA6.6	3,6x150	18	1/20/260
5053762	4895205053762	РСТ 3,6x180-100WH PA6.6	3,6x180	18	1/20/220
5053793	4895205053793	РСТ 3,6x200-100WH PA6.6	3,6x200	18	1/20/200
5053823	4895205053823	РСТ 3,6x250-100WH PA6.6	3,6x250	18	1/20/180
5053854	4895205053854	РСТ 3,6x300-100WH PA6.6	3,6x300	18	1/20/160
5053885	4895205053885	РСТ 3,6x350-100WH PA6.6	3,6x350	18	1/20/120
5053922	4895205053922	РСТ 4,8x180-100WH PA6.6	4,8x180	22	1/10/150
5053960	4895205053960	РСТ 4,8x200-100WH PA6.6	4,8x200	22	1/10/150
5054004	4895205054004	РСТ 4,8x250-100WH PA6.6	4,8x250	22	1/10/120
5054035	4895205054035	РСТ 4,8x300-100WH PA6.6	4,8x300	22	1/10/100
5054066	4895205054066	РСТ 4,8x350-100WH PA6.6	4,8x350	22	1/10/80
5054097	4895205054097	РСТ 4,8x400-100WH PA6.6	4,8x400	22	1/10/70
5054127	4895205054127	РСТ 4,8x450-100WH PA6.6	4,8x450	22	1/10/70
5054158	4895205054158	РСТ 4,8x500-100WH PA6.6	4,8x500	22	1/10/50
5054189	4895205054189	РСТ 7,6x300-100WH PA6.6	7,6x300	55	1/5/60
5054219	4895205054219	РСТ 7,6x350-100WH PA6.6	7,6x350	55	1/5/50
5054240	4895205054240	РСТ 7,6x400-100WH PA6.6	7,6x400	55	1/5/50
5054271	4895205054271	РСТ 7,6x450-100WH PA6.6	7,6x450	55	1/5/40
5054301	4895205054301	РСТ 7,6x500-100WH PA6.6	7,6x500	55	1/5/30

РСТ (продолжение)



Предназначены для бандажирования в пучок и крепления кабелей и проводов
Устойчивость к УФ-излучению

ЦВЕТ
ЧЕРНЫЙ

ХАРАКТЕРИСТИКИ

Материал..... полиамид 6.6
Температура эксплуатации, °С..... -40...+85
Гарантия 2 года

Код для заказа	Штрих-код	Артикул	Размер стяжки, мм	Макс. нагрузка, кг	Количество упаковок (100 шт.)
5054332	4895205054332	РСТ 2,5x100-100BL PA6.6	2,5x100	8	1/20/500
5054363	4895205054363	РСТ 2,5x150-100BL PA6.6	2,5x150	8	1/20/360
5054394	4895205054394	РСТ 2,5x200-100BL PA6.6	2,5x200	8	1/20/360
5054424	4895205054424	РСТ 3,6x100-100BL PA6.6	3,6x100	18	1/20/300
5054455	4895205054455	РСТ 3,6x150-100BL PA6.6	3,6x150	18	1/20/200
5054486	4895205054486	РСТ 3,6x200-100BL PA6.6	3,6x200	18	1/20/200
5054516	4895205054516	РСТ 3,6x250-100BL PA6.6	3,6x250	18	1/20/180
5054547	4895205054547	РСТ 3,6x300-100BL PA6.6	3,6x300	18	1/20/160
5054578	4895205054578	РСТ 4,8x200-100BL PA6.6	4,8x200	22	1/10/150
5054608	4895205054608	РСТ 4,8x250-100BL PA6.6	4,8x250	22	1/10/120
5054639	4895205054639	РСТ 4,8x300-100BL PA6.6	4,8x300	22	1/10/100
5054660	4895205054660	РСТ 4,8x350-100BL PA6.6	4,8x350	22	1/10/80
5054691	4895205054691	РСТ 4,8x400-100BL PA6.6	4,8x400	22	1/10/70
5054721	4895205054721	РСТ 7,6x300-100BL PA6.6	7,6x300	55	1/5/60
5054752	4895205054752	РСТ 7,6x400-100BL PA6.6	7,6x400	55	1/5/50

РСТ-S (под винт)



Предназначены для бандажирования в пучок и крепления кабелей и проводов
Монтажное отверстие под винт/саморез позволяет прикрепить собранный пучок
проводов к любой поверхности

ЦВЕТ
БЕЛЫЙ

ХАРАКТЕРИСТИКИ

Материал..... полиамид 6.6
Температура эксплуатации, °С.....-40...+85
Гарантия 2 года

Код для заказа	Штрих-код	Артикул	Размер стяжки, мм	Макс. нагрузка, кг	Диаметр монтажного отверстия, мм	Количество упаковок (100 шт.)
5055490	4895205055490	РСТ-S 3,6x100-100WH PA6.6	3,6x100	18,2	4,5	1/10/200
5055520	4895205055520	РСТ-S 3,6x150-100WH PA6.6	3,6x150		4,5	1/10/150



ЦВЕТ
ЧЕРНЫЙ

Код для заказа	Штрих-код	Артикул	Размер стяжки, мм	Макс. нагрузка, кг	Диаметр монтажного отверстия, мм	Количество упаковок (100 шт.)
5055582	4895205055582	РСТ-S 3,6x100-100BL PA6.6	3,6x100	18,2	4,5	1/10/200
5055612	4895205055612	РСТ-S 3,6x150-100BL PA6.6	3,6x150		4,5	1/10/150

PCP-SG

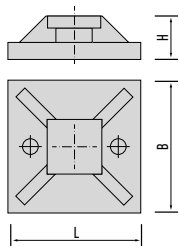

Предназначены для крепления кабельных стяжек к плоским поверхностям внутри зданий и сооружений. Самоклеющийся слой на оборотной стороне. Стойкость к ультрафиолету, солям, щелочам, кислотам, бензину, спирту и маслам.

ХАРАКТЕРИСТИКИ

Материал..... полиамид 6.6
 Температура эксплуатации, °С..... -40...+85
 Гарантия 2 года

Код для заказа	Штрих-код	Артикул	Габаритные размеры LxBxH, мм	Цвет	Количество упаковок (100 шт.)
5055025	4895205055025	PCP-SG 20x20-100WH PA6.6	20x20x4,5	белый	1/160
5055049	4895205055049	PCP-SG 25x25-100WH PA6.6	25x25x6,5	белый	1/115
5055063	4895205055063	PCP-SG 30x30-100WH PA6.6	30x30x9,0	белый	1/70
5055087	4895205055087	PCP-SG 40x40-100WH PA6.6	40x40x7,5	белый	1/40
5055100	4895205055100	PCP-SG 20x20-100BL PA6.6	20x20x4,5	черный	1/160
5055124	4895205055124	PCP-SG 25x25-100BL PA6.6	25x25x6,5	черный	1/115
5055148	4895205055148	PCP-SG 30x30-100BL PA6.6	30x30x9,0	черный	1/70
5055162	4895205055162	PCP-SG 40x40-100BL PA6.6	40x40x7,5	черный	1/40

PCP-S

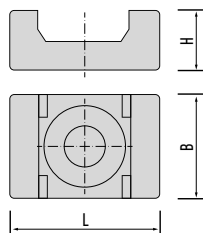
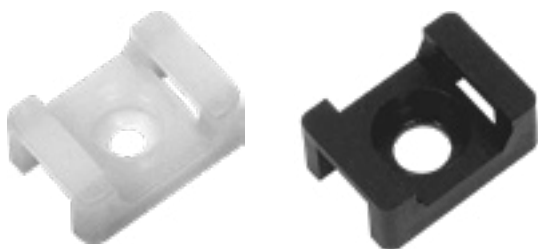

Предназначены для крепления кабельных стяжек к плоским поверхностям внутри зданий и сооружений. Стойкость к ультрафиолету, солям, щелочам, кислотам, бензину, спирту и маслам.

ХАРАКТЕРИСТИКИ

Материал..... полиамид 6.6
 Температура эксплуатации, °С..... -40...+85
 Гарантия 2 года

Код для заказа	Штрих-код	Артикул	Габаритные размеры LxBxH, мм	Цвет	Количество упаковок (100 шт.)
5055186	4895205055186	PCP-S 22x16-100WH PA6.6	22x16x9	белый	1/100
5055209	4895205055209	PCP-S 22x16-100BL PA6.6	22x16x9	черный	1/100

PCD-R для круглого кабеля

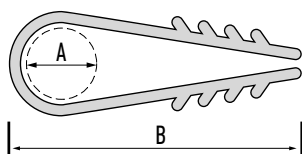

Предназначены для крепления круглых кабелей и проводов на несущих строительных конструкциях. Быстрое и надежное крепление без использования дюбелей и шурупов.

ХАРАКТЕРИСТИКИ

Материал..... полиамид 6.6
 Температура эксплуатации, °С..... -40...+85
 Гарантия 2 года

Код для заказа	Штрих-код	Артикул	Диаметр монтажного отверстия, мм	Габаритные размеры АхВ, мм	Цвет	Количество упаковок (100 шт.)
5054783	4895205054783	PCD-R 05-10-45-100WH PA6.6	6	5-10x45	белый	1/10/200
5054806	4895205054806	PCD-R 11-18-55-100WH PA6.6		11-18x55		1/10/150
5054820	4895205054820	PCD-R 19-25-65-100WH PA6.6		19-25x65		1/10/120
5054844	4895205054844	PCD-R 05-10-45-100BL PA6.6		5-10x45	черный	1/10/200
5054868	4895205054868	PCD-R 11-18-55-100BL PA6.6		11-18x55		1/10/150
5054882	4895205054882	PCD-R 19-25-65-100BL PA6.6		19-25x65		1/10/120

PCD-F для плоского кабеля

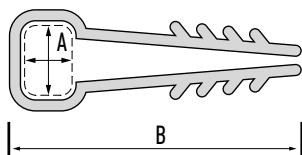

Предназначены для крепления плоских кабелей и проводов на несущих строительных конструкциях. Быстрое и надежное крепление без использования дюбелей и шурупов.

ХАРАКТЕРИСТИКИ

Материал..... полиамид 6.6
 Температура эксплуатации, °С..... -40...+85
 Гарантия 2 года

Код для заказа	Штрих-код	Артикул	Диаметр монтажного отверстия, мм	Габаритные размеры АхВ, мм	Цвет	Количество упаковок (100 шт.)
5054905	4895205054905	PCD-F 05x08-45-100WH PA6.6	7	5x8x45	белый	1/10/200
5054929	4895205054929	PCD-F 05x10-45-100WH PA6.6		5x10x45		1/10/200
5054943	4895205054943	PCD-F 06x12-45-100WH PA6.6		6x12x45		1/10/200
5054967	4895205054967	PCD-F 05x08-45-100BL PA6.6		5x8x45	черный	1/10/200
5054981	4895205054981	PCD-F 05x10-45-100BL PA6.6		5x10x45		1/10/200
5055001	4895205055001	PCD-F 06x12-45-100BL PA6.6		6x12x45		1/10/200



ЗАРЯДНЫЕ УСТРОЙСТВА ДЛЯ ЭЛЕКТРОМОБИЛЕЙ

Зарядные станции предназначены для зарядки аккумуляторов электромобилей от электрической сети.

Это профессиональное решение для дома и парковки. Станции просты в установке, стабильны в работе. Их можно закрепить на стене или установить на напольной стойке.

Удобное и понятное управление при помощи приложений через BLUETOOTH или WI-FI. Станция снабжена индикатором режимов работы.

Зарядная станция подходит для личного и профессионального использования, например, в многоквартирных домах и придомовых территориях, общественных гаражах, бизнес-центрах.

PVC-01

НОВИНКА

степень защиты
IP55

ударопрочность
IK10

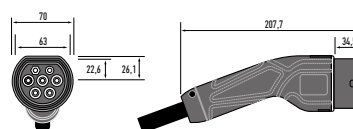
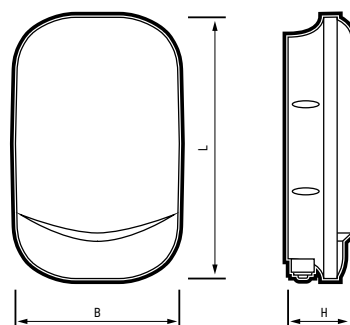

Зарядная станция настенного монтажа серии PVC предназначена для зарядки электромобиля переменным током суммарной мощностью до 7 кВт.

Компактная конструкция корпуса для монтажа на стену предлагает универсальное и недорогое решение для заряда электромобиля.

ХАРАКТЕРИСТИКИ:

Способ установки	настенный
Номинальное напряжение, В	~230
Тип зарядного устройства	однофазный
Максимальный выходной ток, А	32
Максимальная мощность зарядки, кВт	7.4
Материал корпуса	пластик
Цвет корпуса	белый
Рабочая температура, °С	-30...+55
Тип разъёма зарядной станции	Type 2
Гарантия	2 года

КОМПЛЕКТНОСТЬ

Зарядная станция, шт.	1
Держатель для вилки зарядного устройства, шт.	1
RFID карты, шт.	2
Крестовой винт для монтажа М6х8, шт.	1
Дюбели М10х60, шт.	7
Саморезы с круглой головкой, шт.	7
Шлицевой винт, шт.	2
Настенный кронштейн, шт.	1

Код для заказа	Штрих-код	Артикул	Мощность, кВт	Количество фаз	Номинальный ток	Стандарт беспроводной сети	Размеры LxВxН, мм	Тип разъёма ЗУ	Вес, кг	Упаковка, шт
5055995	4895205055995	PVC-01 230V-32A-7.4kW	7,4	1	32	Bluetooth	330x210x80	Type 2	1,60	1/4

PVC-02

НОВИНКА

степень защиты
IP65

ударопрочность
IK10

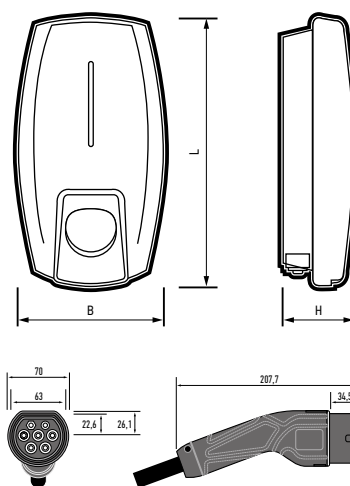

Зарядная станция настенного монтажа серии PVC предназначена для зарядки электромобиля переменным током суммарной мощностью до 11 кВт.

Компактная конструкция корпуса для монтажа на стену предлагает универсальное и недорогое решение для заряда электромобиля.

ХАРАКТЕРИСТИКИ:

Способ установки.....	настенный
Номинальное напряжение, В.....	~380
Тип зарядного устройства.....	трехфазное
Максимальный выходной ток, А.....	32
Максимальная мощность зарядки, кВт.....	11
Материал корпуса.....	пластик
Цвет корпуса.....	черный
Рабочая температура, °С.....	-30...+50
Тип разъема зарядной станции.....	Type 2
Гарантия.....	2 года

КОМПЛЕКТНОСТЬ

Зарядная станция, шт.	1
Планка монтажная, шт.	1
Держатель для кабеля, шт.	1
Дюбель, шт.	6
Саморез, шт.	6
Ключ М4 монтажный, шт.	6
Изолированная клемма для трехфазной сети, шт.	8

Код для заказа	Штрих-код	Артикул	Мощность, кВт	Количество фаз	Номинальный ток	Стандарт беспроводной сети	Размеры LxВxН, мм	Тип разъема ЗУ	Вес, кг	Упаковка, шт
5056015	4895205056015	PVC-02 380V-32A-11kW	11	3	32	Wi-Fi	328x210x80	Type 2	2,80	1/1



10.1 БАТАРЕЙКИ
10.2 АККУМУЛЯТОРЫ

ЭЛЕМЕНТЫ ПИТАНИЯ

10.1 БАТАРЕЙКИ

Серия PREMIUM ALKALINE

Щелочные батарейки серии PREMIUM ALKALINE имеют увеличенную емкость и увеличенный срок хранения по сравнению с батарейками других серий. Эти батарейки идеально подходят для использования в энергоемких устройствах. В ассортименте 2 типоразмера.



LR6PA-2B



LR6PA-4B



LR03PA-2B



LR03PA-4B

Код для заказа	Штрих-код	Артикул	Напряжение, В	Типоразмер	Взаимозаменяемость	Размеры батарейки, мм	Вес одной батарейки, г	Кол-во батареек в розничной упаковке	Розничная упаковка	Упаковка, шт
5026896	4895205026896	LR6PA-2B	1,5	AA	AA, LR6, AM3, 15A, MN1500, Mignon	Ø14,5x50,5	24	2	блистер	20/320
5008137	4895205008137	LR6PA-4B	1,5	AA	AA, LR6, AM3, 15A, MN1500, Mignon	Ø14,5x50,5	24	4	блистер	48/576
5026865	4895205026865	LR03PA-2B	1,5	AAA	AAA, LR03, AM4, 24A, MN2400, Micro	Ø10,5x44,5	11,5	2	блистер	20/320
5002197	4895205002197	LR03PA-4B	1,5	AAA	AAA, LR03, AM4, 24A, MN2400, Micro	Ø10,5x44,5	11,5	4	блистер	48/576

Серия HEAVY DUTY

Солевые батарейки серии HEAVY DUTY – надежный источник питания для устройств с низким потреблением энергии. Основное их достоинство – низкая цена. В ассортименте 3 типоразмеров.



R6H-2S



R03H-2S



6F22H-1S

Код для заказа	Штрих-код	Артикул	Напряжение, В	Типоразмер	Взаимозаменяемость	Размеры батарейки, мм	Вес одной батарейки, г	Кол-во батареек в розничной упаковке	Розничная упаковка	Упаковка, шт
5041172	4895205041172	R6H-2S	1,5	AA	AA, R6, UM3, 15F, Mignon	Ø14,5x50,5	13,5	2	термоусад. пленка	60/1200
5041141	4895205041141	R03H-2S	1,5	AAA	AAA, R03, UM4, 24F, Micro	Ø10,5x44,5	7	2	термоусад. пленка	60/1200
5004122	4895205004122	6F22H-1S	9	9V	9V, 6F22, S006P, 1604D, E-Block	16x25x47	36	1	термоусад. пленка	10/200

10.1 БАТАРЕЙКИ

Серия ULTRA ALKALINE

Щелочные батарейки серии ULTRA ALKALINE предназначены для использования в приборах с высоким и средним энергопотреблением. Основное достоинство – идеальное соотношение цена/качество. В ассортименте 5 типоразмеров.



LR6UP-2B



LR6UP-4B



LR03UP-2B



LR03UP-4B

Код для заказа	Штрих-код	Артикул	Напряжение, В	Типоразмер	Взаимозаменяемость	Размеры батарейки, мм	Вес одной батарейки, г	Кол-во батареек в розничной упаковке	Розничная упаковка	Упаковка, шт
5010703	4895205010703	LR6UP-2B	1,5	AA	AA, LR6, AM3, 15A, MN1500, Mignon	ø14,5x50,5	24	2	блистер	20/320
5010772	4895205010772	LR6UP-4B	1,5	AA	AA, LR6, AM3, 15A, MN1500, Mignon	ø14,5x50,5	24	4	блистер	48/576
5008168	4895205008168	LR03UP-2B	1,5	AAA	AAA, LR03, AM4, 24A, MN2400, Micro	ø10,5x44,5	11,5	2	блистер	20/320
5010802	4895205010802	LR03UP-4B	1,5	AAA	AAA, LR03, AM4, 24A, MN2400, Micro	ø10,5x44,5	11,5	4	блистер	48/576



LR6UP-6B



LR6UP-10B



LR03UP-6B



LR03UP-10B

Код для заказа	Штрих-код	Артикул	Напряжение, В	Типоразмер	Взаимозаменяемость	Размеры батарейки, мм	Вес одной батарейки, г	Кол-во батареек в розничной упаковке	Розничная упаковка	Упаковка, шт
5057548	4895205057548	LR6UP-6B	1,5	AA	AA, LR6, AM3, 15A, MN1500, Mignon	ø14,5x50,5	24	6	блистер	72/576
5058132	4895205058132	LR6UP-10B	1,5	AA	AA, LR6, AM3, 15A, MN1500, Mignon	ø14,5x50,5	24	10	блистер	80/480
5057555	4895205057555	LR03UP-6B	1,5	AAA	AAA, LR03, AM4, 24A, MN2400, Micro	ø10,5x44,5	11,5	6	блистер	72/576
5058163	4895205058163	LR03UP-10B	1,5	AAA	AAA, LR03, AM4, 24A, MN2400, Micro	ø10,5x44,5	11,5	10	блистер	80/480

10.1 БАТАРЕЙКИ

Серия ULTRA ALKALINE



LR6UP-24PB



LR03UP-24PB

Код для заказа	Штрих-код	Артикул	Напряжение, В	Типоразмер	Взаимозаменяемость	Размеры батарейки, мм	Вес одной батарейки, г	Кол-во батареек в розничной упаковке	Розничная упаковка	Упаковка, шт
5026803	4895205026803	LR6UP-24PB	1,5	AA	AA, LR6, AM3, 15A, MN1500, Mignon	Ø14,5x50,5	24	24	пластиковая коробка	96/576
5026834	4895205026834	LR03UP-24PB	1,5	AAA	AAA, LR03, AM4, 24A, MN2400, Micro	Ø10,5x44,5	11,5	24	пластиковая коробка	96/576



LR6UP-40P



LR03UP-40P

Код для заказа	Штрих-код	Артикул	Напряжение, В	Типоразмер	Взаимозаменяемость	Размеры батарейки, мм	Вес одной батарейки, г	Кол-во батареек в розничной упаковке	Розничная упаковка	Упаковка, шт
5057562	4895205057562	LR6UP-40P	1,5	AA	AA, LR6, AM3, 15A, MN1500, Mignon	Ø14,5x50,5	24	40	колорбонс	480
5057579	4895205057579	LR03UP-40P	1,5	AAA	AAA, LR03, AM4, 24A, MN2400, Micro	Ø10,5x44,5	11,5	40	колорбонс	480



LR14UP-2B



LR20UP-2B



6LR61UP-1B

Код для заказа	Штрих-код	Артикул	Напряжение, В	Типоразмер	Взаимозаменяемость	Размеры батарейки, мм	Вес одной батарейки, г	Кол-во батареек в розничной упаковке	Розничная упаковка	Упаковка, шт
5005105	4895205005105	LR14UP-2B	1,5	C	C, LR14, AM2, 14A, MN1400, Baby	Ø25,8x50	65,5	2	блистер	12/96
5005136	4895205005136	LR20UP-2B	1,5	D	D, LR20, AM1, 13A, MN1300, Mono	Ø33x61,5	145	2	блистер	12/96
5005075	4895205005075	6LR61UP-1B	9	9V	9V, 6LR61, 6AM6, MN1604, 1604A, E-Block	16x25x47	48	1	блистер	10/120

10.1 БАТАРЕЙКИ

Специальные ALKALINE

СПЕЦИАЛЬНЫЕ щелочные батарейки предназначены для использования в пультах автомобильных сигнализаций, дверных беспроводных звонках и других компактных устройствах.

Батарейки отличаются высоким разрядным напряжением 12 В.

В ассортименте 2 типоразмера.



LR23A-1B



LR27A-1B

Код для заказа	Штрих-код	Артикул	Напряжение, В	Типоразмер	Взаимозаменяемость	Размеры батарейки, ØxВ, мм	Вес одной батарейки, г	Кол-во батареек в розничной упаковке	Розничная упаковка	Упаковка, шт
2852649	4897062852649	LR23A-1B	12	23A	L1028, VR-22, EL-12, A23	Ø10x28	8	1	блистер	25/500
2852670	4897062852670	LR27A-1B	12	27A	L828, BRONCA B-1, EL-812, A-27	Ø8x28	4,5	1	блистер	25/500

Серия LITHIUM

ЛИТИЕВЫЕ дисковые элементы питания являются источником энергии для большинства современных компактных электронных устройств (пульта дистанционного управления, бесконтактные ключи, калькуляторы и т.д.).

Основное преимущество – высокая мощность при малом размере.

В ассортименте 3 типоразмера.



CR2016-1B

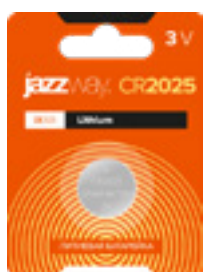

CR2025-1B

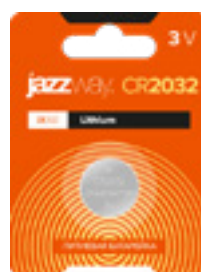

CR2032-1B

Код для заказа	Штрих-код	Артикул	Напряжение, В	Типоразмер	Размеры батарейки, мм	Вес одной батарейки, г	Кол-во батареек в розничной упаковке	Розничная упаковка	Упаковка, шт
2852830	4897062852830	CR2016-1B	3	CR2016	Ø20x1,6	1,7	1	блистер	20/1000
2852861	4897062852861	CR2025-1B	3	CR2025	Ø20x2,5	2,4	1	блистер	20/1000
2852892	4897062852892	CR2032-1B	3	CR2032	Ø20x3,2	3	1	блистер	20/1000

10.2 АККУМУЛЯТОРЫ

Аккумуляторы Li-Ion

Li-Ion аккумуляторы используются в устройствах, где необходима большая емкость. По сравнению с NI-MH аккумуляторами обладают работоспособностью в большем диапазоне температур. Требуют специальных зарядных устройств.

В ассортименте один типоразмер 18650.

В аккумуляторах JAZZWAY 18650 установлена плата защиты от перегрузки и короткого замыкания. Аккумулятор имеет увеличенную длину по сравнению с аналогичным аккумуляторами без платы защиты.

Количество циклов заряд-разряд не менее 500 циклов



LiP18650-2000



LiP18650-3000



LiP18650-2500



LiP18650-3500

Код для заказа	Штрих-код	Артикул	Напряжение, В	Емкость, мАч	Типоразмер	Ток разряда	Размеры батарейки, ØxВ, мм	Вес одной батарейки, г	Кол-во батареек в розничной упаковке	Розничная упаковка	Упаковка, шт
5012042	4895205012042	LiP18650-2000-1B	3,7	2000	18650	2	Ø18,0x70,0	42,5	1	блистер	10/120
5059849	4895205059849	LiP18650-2500-1B	3,7	2500	18650	7,5	Ø18,0x70,0	47	1	блистер	10/120
5012073	4895205012073	LiP18650-3000-1B	3,7	3000	18650	4	Ø18,0x70,0	49	1	блистер	10/120
5059856	4895205059856	LiP18650-3500-1B	3,7	3500	18650	1,5	Ø18,0x70,0	50	1	блистер	10/120

Аккумуляторы Ni-Mh

Предзаряженные NI-Mh аккумуляторы применимы в широком спектре устройств в качестве замены аналогичных типоразмеров батареек.

Основное преимущество – сразу готовы к использованию (предварительно заряжены).

В ассортименте 2 типоразмера.

Количество циклов заряд-разряд не менее 500 циклов



HR6-2700-2B



HR03-1000-2B

Код для заказа	Штрих-код	Артикул	Напряжение, В	Емкость, мАч	Типоразмер	Взаимо-заменяемость	Размеры батарейки, ØxВ, мм	Вес одной батарейки, г	Кол-во батареек в розничной упаковке	Розничная упаковка	Упаковка, шт
5007840	4895205007840	HR6-2700-2B	1,2	2700	HR6	AA	Ø14,5x50,5	28	2	блистер	20/100
5007932	4895205007932	HR03-1000-2B	1,2	1000	HR03	AAA	Ø10,5x44,5	14	2	блистер	20/100



11.1 ФОНАРИ

11.2 БЕСПРОВОДНЫЕ СВЕТИЛЬНИКИ

11.3 ПОДСВЕТКА ЗЕРКАЛ

11.4 ДЕКОРАТИВНЫЕ СВЕТИЛЬНИКИ

**ФОНАРИ, НОЧНИКИ,
БЕСПРОВОДНЫЕ СВЕТИЛЬНИКИ**

11.1 ФОНАРИ

Ручные фонари



Accu1-L20W

Ручной фонарь с функцией ZOOM и разборной конструкцией, которая позволяет быстро сменить аккумулятор. Максимальное время непрерывной работы 8 часов, 3 режима работы. Зарядка через разъём Type-C, кабель в комплекте, индикатор зарядки.

ХАРАКТЕРИСТИКИ

Источник света, светодиод.....	XHP50
Тип аккумулятора	литий-ионный
Номинальное напряжение, В.....	3,7
Емкость аккумулятора, мАч.....	1800
Время заряда аккумулятора, часов.....	4
Режимы работы.....	яркий/экономичный/мигающий
Материал корпуса.....	анодированный алюминий
Класс пылевлагозащиты.....	IP42
Температура хранения, °С.....	25±2
Гарантийный срок.....	1 год



Accu1-L5W/L3W-bk

Ручной фонарь с функцией ZOOM, съёмным плафоном и двумя источниками света. Максимальное время непрерывной работы 6 часов, 4 режима работы. Зарядка через разъём Type-C, кабель в комплекте, индикатор зарядки.

ХАРАКТЕРИСТИКИ

Источник света, светодиод.....	P50
Тип аккумулятора	литий-ионный
Номинальное напряжение, В.....	3,7
Емкость аккумулятора, мАч.....	1200
Время заряда аккумулятора, часов.....	4
Режимы работы.....	яркий/экономичный/мигающий/боковая подсветка
Материал корпуса.....	анодированный алюминий, ABS-пластик
Класс пылевлагозащиты.....	IP43
Температура хранения, °С.....	25±2
Гарантийный срок.....	1 год

Код для заказа	Штрих-код	Артикул	Мощность, Вт	Световой поток, Лм			Дальность свечения, м	Время работы, часов	Размеры, мм	Вес, кг	Тип упаковки	Упаковка, шт
				яркий	оптимальный	экономичный						
5046122	4895205046122	Accu1-L20W	20	750	350	-	200	4-8	150x37x37	0,195	блистер	1/12/48
5048812	4895205048812	Accu1-L5W/L3W-bk	5	410	200	180	200	3,5-6	195x55x55	0,12	блистер	1/12/48



Accu2-L1W-bk



Accu2-L1W-og

Ручной фонарь с литий-ионным аккумулятором, оснащенный противоскользящими элементами на ручке. Максимальное время непрерывной работы 18 часов, 2 режима. Зарядка через разъём Type-C, кабель в комплекте, индикатор зарядки.

ХАРАКТЕРИСТИКИ

Источник света, светодиод.....	LED
Тип аккумулятора.....	литий-ионный
Номинальное напряжение, В.....	3,7
Емкость аккумулятора, мАч.....	1200
Время заряда аккумулятора, часов.....	2-3
Режимы работы.....	яркий/экономичный
Материал корпуса.....	ABS-пластик
Класс пылевлагозащиты.....	IP20
Температура хранения, °С.....	25±2
Гарантийный срок.....	1 год

Код для заказа	Штрих-код	Артикул	Мощность, Вт	Световой поток, Лм	Дальность свечения, м	Время работы, часов	Размеры, мм	Вес, кг	Тип упаковки	Упаковка, шт
5049406	4895205049406	Accu2-L1W-bk	1	50	50	4,5-18	200x55x55	0,105	коробка	1/40
5049420	4895205049420	Accu2-L1W-og	1	50	50	4,5-18	200x55x55	0,105	коробка	1/40

11.1 ФОНАРИ

Налобные фонари

Фонари на голову – одни из самых популярных видов фонарей. Они являются обязательным атрибутом снаряжения альпинистов и спелеологов. Эти фонари используются на рыбалке, охоте и на отдыхе. Незаменимы для ремонтных работ при недостаточном освещении.



AccuH1-L5WZ-og



AccuH1-L5WZ-bk



ХАРАКТЕРИСТИКИ

Источник света LED+2xRED SMD
 Тип аккумулятора литий-полимерный
 Емкость аккумулятора, мАч 800
 Время заряда аккумулятора, ч 3

Режимы работы яркий/оптимальный/экономичный/
 красное свечение/мигающее красное свечение
 Материал корпуса ABS-пластик
 Класс пылевлагозащиты IP54
 Гарантийный срок 1 год

Код для заказа	Штрих-код	Артикул	Мощность, Вт	Световой поток, Лм			Дальность свечения, м	Время работы, ч	Размеры, мм	Вес, кг	Тип упаковки	Упаковка, шт
				яркий	оптимальный	экономичный						
5036611	4895205036611	AccuH1-L5WZ-og	5	180	110	65	до 100	3,5–15	56x47x36	0,072	блистер	12/48
5036642	4895205036642	AccuH1-L5WZ-bk	5	180	110	65	до 100	3,5–15	56x47x36	0,072	блистер	12/48



AccuH3-L5W-og



AccuH3-L5W-bk

РЕЖИМЫ РАБОТЫ АССУН3-Л5W

100% яркость/50% яркость/Рассеянный свет/сфокусированный
 луч+рассеянный свет/красное свечение/мигающее красное свечение

ХАРАКТЕРИСТИКИ

Источник света 5Вт LED+2xCOB
 Тип аккумулятора литий-полимерный

Емкость аккумулятора, мАч 1200
 Время заряда аккумулятора, ч 3
 Материал корпуса ABS-пластик
 Класс пылевлагозащиты IP54
 Гарантийный срок 1 год

Код для заказа	Штрих-код	Артикул	Мощность, Вт	Световой поток, Лм			Дальность свечения, м	Время работы, ч	Размеры, мм	Вес, кг	Тип упаковки	Упаковка, шт
				яркий	оптимальный	экономичный						
5036673	4895205036673	AccuH3-L5W-og	5	300	140	35	65	6–25	56x33x36	0,067	блистер	12/48
5036703	4895205036703	AccuH3-L5W-bk	5	300	140	35	65	6–25	56x33x36	0,067	блистер	12/48

11.1 ФОНАРИ

Налобные фонари



AccuH5-L5W/L3W

Налобный фонарь с литий-ионным аккумулятором, конструкция имеет съёмный рассеиватель, крючок для подвешивания и магнитное крепление. 5 Вт XPG светодиод – 3 режима работы, 3Вт COB светодиод - 4 режима работы. Максимальное время непрерывной работы 4 часа. Кабель для зарядки через USB Type-C в комплекте.

ХАРАКТЕРИСТИКИ

Источники света, светодиоды..... XPG+COB
 Емкость аккумулятора, мАч..... 800
 Время заряда аккумулятора..... до 4 часов
 Режимы работы..... яркий XPG/экономичный XPG/
 мигающий XPG/ яркий COB/экономичный COB/
 красный/красный мигающий + комбинированные
 Материал корпуса анодированный алюминий, ABS-пластик
 Класс пылевлагозащиты..... IP42
 Гарантийный срок 1 год

Код для заказа	Штрих-код	Артикул	Мощность, Вт	Световой поток, Лм		Дальность свечения, м	Цветовая температура, К	Время работы, часов	Размеры, мм	Вес, кг	Тип упаковки	Упаковка, шт
				XPG 5Вт	COB 3Вт							
5046092	4895205046092	AccuH5-L5W/L3W	5/3	80-150	70-130	50	3870-7200	2,5-4	45x56x40	0,069	коробка	12/48



AccuH8-L1W



AccuH8-L3W

Регулируемый угол наклона головной части фонаря. Два режима работы.

Адаптер для зарядки от сети 220 В в комплекте.

ХАРАКТЕРИСТИКИ

Источник света, светодиоды..... SMD
 Тип аккумулятора..... литий-ионный

Номинальное напряжение, В..... 4
 Емкость аккумулятора, мАч..... 1200
 Время заряда аккумулятора..... 4-6
 Режимы работы..... яркий/экономичный
 Материал корпуса ABS-пластик
 Температура хранения 25±2 °C
 Гарантийный срок 1 год

Код для заказа	Штрих-код	Артикул	Мощность, Вт	Световой поток, Лм		Дальность свечения, м	Время работы, ч	Размеры, мм	Вес, кг	Тип упаковки	Упаковка, шт
				яркий	экономичный						
5028036	4895205028036	AccuH8-L1W	1	80	25	100	4-14	82x56x56	86	коробка с подвесом	1/20
5024571	4895205024571	AccuH8-L3W	3	130	45	200	4-15	82x64x56	97	коробка с подвесом	1/20

11.1 ФОНАРИ

Прожекторные фонари



Accu6-L3W

Фонарь-прожектор. Ремешок для переноски фонаря. Два режима яркости.
Зарядка от сети 220 В через сетевой кабель (входит в комплект поставки).
Светодиодный индикатор зарядки.

ХАРАКТЕРИСТИКИ

Источник света, светодиоды SMD
Тип аккумулятора свинцово-кислотный
Номинальное напряжение, В 4
Емкость аккумулятора Accu6-L3W, мАч 2000
Время заряда аккумулятора 20–24
Режимы работы максимальный/экономичный
Материал корпуса ABS-пластик
Цвет корпуса черный
Температура хранения* 20±2 °С
Гарантийный срок 1 год

Код для заказа	Штрих-код	Артикул	Мощность, Вт	Световой поток, Лм		Дальность свечения, м	Время работы, ч	Размеры, мм	Вес, кг	Тип упаковки	Упаковка, шт
				максимальный	экономичный						
5014879	4895205014879	Accu6-L3W	3	160	50	300	3,5–14	199x127x111	0,528	коробка	1/6

*При длительном хранении рекомендуется профилактически заряжать аккумулятор не менее 8 часов каждые 3 месяца. В противном случае батарея может быть повреждена.



Accu6-L5W

Фонарь-прожектор. Ремешок для переноски фонаря. Два режима яркости.
Зарядка от сети 220 В через сетевой кабель (входит в комплект поставки).
Светодиодный индикатор зарядки.

ХАРАКТЕРИСТИКИ

Источник света, светодиоды SMD
Тип аккумулятора свинцово-кислотный
Номинальное напряжение, В 4
Емкость аккумулятора Accu6-L5W, мАч 4000
Время заряда аккумулятора 20–24
Режимы работы максимальный/экономичный
Материал корпуса ABS-пластик
Цвет корпуса черный
Температура хранения* 20±2 °С
Гарантийный срок 1 год

Код для заказа	Штрих-код	Артикул	Мощность, Вт	Световой поток, Лм		Дальность свечения, м	Время работы, ч	Размеры, мм	Вес, кг	Тип упаковки	Упаковка, шт
				максимальный	экономичный						
5014893	4895205014893	Accu6-L5W	5	290	100	450	5–20	223x142x126	0,728	коробка	1/6

*При длительном хранении рекомендуется профилактически заряжать аккумулятор не менее 8 часов каждые 3 месяца. В противном случае батарея может быть повреждена.



Accu7-L5W-bk

Прожекторный фонарь с функцией PowerBank. Максимальное время непрерывной работы 4 часа. Кабель для зарядки через порт Micro-USB и ремешок для переноски в комплекте.

ХАРАКТЕРИСТИКИ

Источник света, светодиод SMD
Тип аккумулятора Li-ion 18650 x 2
Емкость аккумулятора, мАч 3600
Функция PowerBank с USB-выходом 5В, 0,5А
Время заряда аккумулятора до 8 часов
Режимы работы яркий/экономичный
Материал корпуса ABS-пластик
Класс пылевлагозащиты IP20
Гарантийный срок 1 год

Код для заказа	Штрих-код	Артикул	Мощность, Вт	Световой поток, Лм		Дальность свечения, м	Цветовая температура, К	Время работы, часов	Размеры, мм	Вес, кг	Тип упаковки	Упаковка, шт
				яркий	экономичный							
5048898	4895205048898	Accu7-L5W-bk	5	210	65	250	7200	2–8	105x205x113	0,38	коробка	1/20

Фирма-производитель оставляет за собой право на внесение изменений в конструкцию, дизайн и комплектацию изделия, не ухудшающих его потребительских характеристик.

11.1 ФОНАРИ

Пржекторные фонари



Accu7-L10W LI-ION

Два режима яркости.
Зарядка от сети 220 В через сетевой кабель
(входит в комплект поставки).

ХАРАКТЕРИСТИКИ

Источник света, светодиоды	SMD
Тип аккумулятора	литий-ионный
Номинальное напряжение, В	3,7
Емкость аккумулятора, мАч	7 200
Время заряда аккумулятора, часов	8–10
Режимы работы	максим./миним.
Материал корпуса	ABS-пластик / алюминий
Цвет корпуса	черный
Температура хранения*	25±2 °С
Гарантийный срок	1 год

Код для заказа	Штрих-код	Артикул	Мощность, Вт	Световой поток (фонарь), Лм		Световой поток (свет.), Лм		Дальность свечения, м	Время работы, ч	Размеры, мм	Вес, кг	Тип упаковки	Упак., шт
				максим.	миним.	максим.	миним.						
5030701	4895205030701	Accu7-L10W Li-ion	10	350	100	–	–	800	7–26	163,2x130,2x215,8	0,680	коробка	1/16

* При длительном хранении рекомендуется профилактически заряжать аккумулятор не менее 8 часов каждые 3 месяца. В противном случае батарея может быть повреждена.



Accu7-L10W/L10W

Фонарь-прожектор и светильник (2 в 1). Ремешок для переноски фонаря. Три режима яркости. Зарядка от сети 220 В через сетевой кабель (входит в комплект поставки). Светодиодный индикатор зарядки.

ХАРАКТЕРИСТИКИ

Источник света, светодиоды	SMD
Тип аккумулятора	свинцово-кислотный
Номинальное напряжение, В	4
Емкость аккумулятора, мАч	6000
Время заряда аккумулятора	20–24
Режимы работы	максим./миним./мигающий
Материал корпуса/ Цвет корпуса	ABS-пластик/черный
Температура хранения*	20±2 °С
Гарантийный срок	1 год

Код для заказа	Штрих-код	Артикул	Мощность, Вт	Световой поток (фонарь), Лм		Световой поток (свет.), Лм		Дальность свечения, м	Время работы, ч	Размеры, мм	Вес, кг	Тип упаковки	Упак., шт
				максим.	миним.	максим.	миним.						
5007413	4895205007413	Accu7-L10W/L10W	10	332	20	355	20	300	2,5–90	199x127x111	1,350	коробка	1/8

* При длительном хранении рекомендуется профилактически заряжать аккумулятор не менее 8 часов каждые 3 месяца. В противном случае батарея может быть повреждена.



Accu5-L7W/L30-bk

Прожектор-светильник с литиевым аккумулятором. Максимальное время работы - 17 часов. Кабель для зарядки через microUSB в комплекте.

ХАРАКТЕРИСТИКИ

Источники света, светодиоды	SMD
Тип аккумулятора	Li-ion 18650 x 4
Емкость аккумулятора, мАч	4800
Время заряда аккумулятора	до 12 часов
Режимы работы	яркий прожектор/экономичный прожектор/светильник
Материал корпуса	ABS-пластик
Класс пылевлагозащиты	IP20
Гарантийный срок	1 год

Код для заказа	Штрих-код	Артикул	Мощность, Вт	Световой поток, Лм		Дальность свечения, м	Цветовая температура, К	Время работы, часов	Размеры, мм	Вес, кг	Тип упаковки	Упаковка, шт
				Фонарь	Светильник							
5048874	4895205048874	Accu5-L7W/L30-bk	7/15	75-300	300	300	7200	3,5-17	125x235x155	0,57	коробка	1/16

Универсальные фонари



Accu5-L1W/L10/L14-wh

Фонарь + светильник + ночник с литиевым аккумулятором. Складная ручка, крючок для подвешивания. Кабель для зарядки через порт microUSB в комплекте.

ХАРАКТЕРИСТИКИ

Источники света, светодиоды..... SMD
 Тип аккумулятора..... Li-ion 18650
 Емкость аккумулятора, мАч..... 1200
 Время заряда аккумулятора..... до 4 часов
 Материал корпуса..... ABS-пластик
 Класс пылевлагозащиты..... IP20
 Гарантийный срок..... 1 год

Код для заказа	Штрих-код	Артикул	Мощность, Вт	Световой поток, Лм			Дальность свечения, м	Цветовая температура, К	Время работы, часов	Размеры, мм	Вес, кг	Тип упаковки	Упаковка, шт
				Фонарь	Светильник	Ночник							
5048850	4895205048850	Accu5-L1W/L10/L14-wh	1/5/7	60	150	70	50	3870-7200	2,5-4	80x82x145	0,225	коробка	1/60



Accu5-L44-wh



Фонарь-светильник можно использовать дома и во время активного отдыха. Конструкция предусматривает возможность быстрой замены аккумулятора. В комплект входит кабель USB-Type-C.

ХАРАКТЕРИСТИКИ

Источники света, светодиоды..... SMD
 Тип аккумулятора..... Li-ion 18650
 Емкость аккумулятора, мАч..... 1800
 Время заряда аккумулятора..... до 6 часов
 Материал корпуса..... ABS-пластик
 Класс пылевлагозащиты..... IP20
 Гарантийный срок..... 1 год

Код для заказа	Штрих-код	Артикул	Мощность, Вт	Световой поток, Лм	Цветовая температура, К	Время работы	Размеры, мм	Вес, кг	Тип упаковки	Упаковка, шт
5055674	4895205055674	Accu5-L44-wh	24	15-400	9000-10000	1,5-30	118x128x280	0,42	коробка	1/12

Универсальные фонари



Accu5-L30



Предназначен для использования дома, на даче, в палатке и т.п.
Удобная ручка для переноски и подвешивания.
Плавная регулировка яркости (диммер).

ХАРАКТЕРИСТИКИ

Источник света, светодиоды SMD
Тип аккумулятора Li-ion 18650
Емкость аккумулятора, мАч 1200
Время заряда аккумулятора до 4 часов
Материал корпуса ABS-пластик
Класс пылевлагозащиты IP20
Гарантийный срок 1 год

Код для заказа	Штрих-код	Артикул	Мощность, Вт	Световой поток, Лм	Цветовая температура, К	Время работы, ч	Размеры, мм	Вес, кг	Тип упаковки	Упаковка, шт
5039162	4895205039162	Accu5-L30	15	10-240	6000-7000	1,5-50	178x0107	0,242	коробка	1/24



Accu5-L60-gy



Фонарь-светильник можно использовать дома и во время активного отдыха. 3 режима, плавная регулировка яркости, разъём для зарядки USB Type-C. В комплект входит кабель зарядки от разъёма USB 5B.

ХАРАКТЕРИСТИКИ

Источники света, светодиоды SMD
Тип аккумулятора Li-ion 18650x3
Емкость аккумулятора, мАч 3600
Время заряда аккумулятора до 8 часов
Материал корпуса ABS-пластик
Класс пылевлагозащиты IP20
Гарантийный срок 1 год

Код для заказа	Штрих-код	Артикул	Мощность, Вт	Световой поток, Лм	Цветовая температура, К	Время работы, ч	Размеры, мм	Вес, кг	Тип упаковки	Упаковка, шт
5058323	4895205058323	Accu5-L60-gy	30	60-650	8000-9000	2-18	130x130x231	0,45	коробка	1/12

Фонари-светильники аварийные



Accu9-L60



Accu9-L30



Светильники предназначены для использования в помещениях, где возможно отключение электроэнергии.
 Два режима работы.
 Отверстия на задней поверхности предназначены для настенного или потолочного крепления светильника.

ХАРАКТЕРИСТИКИ

Источник света, светодиоды SMD
 Тип аккумулятора литий-ионный

Номинальное напряжение, В 3,7
 Емкость аккумулятора Accu9-L30, мАч 1 200
 Емкость аккумулятора Accu9-L60, мАч 2 400
 Время заряда аккумулятора, часов 4–6
 Режимы работы максимальный/экономичный
 Материал корпуса ABS-пластик
 Цвет корпуса белый
 Гарантийный срок 1 год

Код для заказа	Штрих-код	Артикул	Мощность, Вт	Световой поток (фонарь), Лм		Время работы, ч	Размеры, мм	Вес, кг	Тип упаковки	Упаковка, шт
				максим.	миним.					
5024533	4895205024533	Accu9-L30-Wh	3	200	90	2,5–6	229x70x46	0,258	коробка	1/20
5024540	4895205024540	Accu9-L60-Wh	6	300	90	2,5–6	326x80x55	0,416	коробка	1/20



Accu91-L60



Accu91-L30



Светильники предназначены для использования в помещениях, где возможно отключение электроэнергии.
 Два режима работы.
 Отверстия на задней поверхности предназначены для настенного или потолочного крепления светильника.
 В комплекте шнур с вилкой.

ХАРАКТЕРИСТИКИ

Источник света, светодиоды SMD
 Тип аккумулятора свинцово-кислотный

Номинальное напряжение Accu91-L30, В 4
 Номинальное напряжение Accu91-L60, В 2x4
 Емкость аккумулятора Accu91-L30, мАч 1600
 Емкость аккумулятора Accu91-L60, мАч 2x1600
 Время заряда аккумулятора 20–24 часов
 Режимы работы максимальный/экономичный
 Материал корпуса ABS-пластик
 Гарантийный срок 1 год

Код для заказа	Штрих-код	Артикул	Мощность, Вт	Цвет корпуса	Световой поток (фонарь), Лм		Время работы, ч	Размеры, мм	Вес, кг	Тип упаковки	Упаковка, шт
					максим.	миним.					
2850041	4897062850041	Accu91-L30-Wh	3	белый	120	24	2–10	328x51x45	0,310	коробка	1/20
2850065	4897062850065	Accu91-L60-Wh	6	белый	240	48	2–10	600x51x 50	0,660	коробка	1/20

11.2 БЕСПРОВОДНЫЕ СВЕТИЛЬНИКИ

Беспроводные светильники



TS1-L1W



TS3-L2W

Идеально подходят для гардеробных, кухонь, стеновых шкафов, кладовок, лестничных площадок и других мест, где требуется освещение без прокладки проводов.

Светильник TS1-L1W легко фиксируется на магнитном основании и вращается, меняя направление луча.

Батареи в комплект не входят.

ХАРАКТЕРИСТИКИ

Источник света, светодиоды COB
 Материал корпуса ABS-пластик
 Цвет корпуса белый
 Гарантийный срок 1 год

Код для заказа	Штрих-код	Артикул	Мощность, Вт	Тип батареек	Световой поток, Лм	Размеры, мм	Вес, кг	Тип упаковки	Упаковка, шт
5023284	4895205023284	TS1-L1W	1	3xAAA	200	Ø65 / Ø69	0,095	блистер	1/12
5023345	4895205023345	TS3-L2W	2	3xAAA	150	81x65x13	0,030	блистер	12/48



TS5-RGBx3

Комплект из 3-х беспроводных светодиодных RGB светильников пушлайт.

Идеально подходит для установки в спальнях и детских комнатах, гардеробных, кухонных и стеновых шкафах, на барных стойках и других местах, где требуется освещение без прокладки проводов.

Светильниками можно управлять с помощью пульта дистанционного управления (входит в комплект поставки). Включаются нажатием на корпус (пушлайт).

Легко устанавливаются на поверхность при помощи двухстороннего скотча.

Батареи в комплект не входят.

ХАРАКТЕРИСТИКИ

Источник света, светодиоды SMD + RGB
 Материал корпуса ABS-пластик, полипропилен
 Цвет корпуса белый
 Автоматическое отключение света нет
 Пульт ДУ да
 Гарантийный срок 1 год

Код для заказа	Штрих-код	Артикул	Мощность, Вт	Тип батареек	Световой поток, Лм	Размеры, мм	Вес, кг	Тип упаковки	Упаковка, шт
5031630	4895205031630	TS5-RGBx3	0,6x3	3xAAA	60	Ø68	0,027	блистер	12/48

11.2 БЕСПРОВОДНЫЕ СВЕТИЛЬНИКИ

Беспроводные светильники



TS1-L3W-SENS



TS1-L4W-SENS

Удобные и простые в использовании светильники с датчиком движения. Легко устанавливаются на любой ровной поверхности. Возможно крепление при помощи двустороннего скотча или винтов (входят в комплект поставки). Не требуют прокладки проводов.

Предназначены для использования во внутренних помещениях (кладовки, стенные шкафы, кабинеты, буфеты, книжные полки и т.п.).

Светильник TS1-L3W-SENS легко фиксируется на магнитном основании и вращается, меняя направление луча.

Батарейки в комплект не входят.

ХАРАКТЕРИСТИКИ

Источник света, светодиоды COB
 Материал корпуса ABS-пластик
 Цвет корпуса белый
 Тип датчика инфракрасный
 Гарантийный срок 1 год

Код для заказа	Штрих-код	Артикул	Мощность, Вт	Тип батареек	Световой поток, Лм	Область срабатывания датчика, м	Автоматическое отключение света	Размеры, мм	Вес, кг	Тип упаковки	Упаковка, шт
5023260	4895205023260	TS1-L3W-SENS	3	3xAAA	200	до 3	через 30 сек.	Ø 65 / Ø 69	0,102	блистер	1/12
5023369	4895205023369	TS1-L4W-SENS	4	3xAAA	200	до 3	через 20 сек.	86x80x21	0,062	блистер	12/48



TS5-L1W-SENS



TS6-L1W-SENS

Оснащены датчиком движения и датчиком освещенности. Светильники легко взять с собой, а после использования вновь закрепить на любой ровной поверхности.

Возможно крепление при помощи двухстороннего скотча (входит в комплект поставки).

Предназначены для использования в помещениях, в которых необходимо дополнительное освещение, но нет возможности проложить провода.

Батарейки в комплект не входят.

ХАРАКТЕРИСТИКИ

Источник света, светодиоды
 TS5-L1W-SENS SMD
 TS6-L1W-SENS SMD
 Материал корпуса ABS-пластик
 Цвет корпуса белый
 Тип датчика инфракрасный
 Гарантийный срок 1 год

Код для заказа	Штрих-код	Артикул	Мощность, Вт	Тип батареек	Световой поток, Лм	Размеры, мм	Вес, кг	Тип упаковки	Упаковка, шт
5031661	4895205031661	TS5-L1W-SENS	1	3xAAA	50	Ø68x21	0,030	блистер	12/48
5031692	4895205031692	TS6-L1W-SENS	0,8	3xAAA	60	Ø85x35	0,071	блистер	12/48

11.2 БЕСПРОВОДНЫЕ СВЕТИЛЬНИКИ

Беспроводные светильники



TS8-L12-Accu



TS8-L1W-Accu



TS8-L12-ACCU

Аккумуляторный светильник с датчиком движения и освещенности. Два режима работы постоянное свечение, автоматическое включение (управляется датчиками). Зарядка от 5В постоянного тока. Два варианта подсветки фронтальный свет, фоновый свет (светодиоды на тыльной стороне). Плавная регулировка яркости.

TS8-L1W-ACCU

Аккумуляторный светильник с датчиком движения и освещенности. Зарядка от 5В постоянного тока.

ХАРАКТЕРИСТИКИ

Источник света, светодиоды	SMD
Тип аккумулятора	литиевый
Емкость аккумулятора TS8-L12-Accu, мАч	500
Емкость аккумулятора TS8-L1-Accu, мАч	600
Дистанция срабатывания датчика, м	до 5
Угол обнаружения датчиком движения	120°
Дистанция срабатывания датчика движения, м.....	3-5
Материал корпуса	пластик
Время работы в режиме ожидания	до 3 мес.
Время непрерывного свечения, часов	12
Класс пылевлагозащиты.....	IP20
Гарантийный срок	1 год

Код для заказа	Штрих-код	Артикул	Мощность, Вт	Световой поток, Лм	Автоматическое отключение света	Цвет корпуса	Размеры, мм	Вес, кг	Тип упаковки	Упаковка
5037618	4895205037618	TS8-L12-Accu	1	15	через 25 сек.	белый	Ø39x89	0,092	Блистер	10/30
5037649	4895205037649	TS8-L1W-Accu	1	35	через 25 сек.	белый	Ø16x89	0,057	Блистер	20/60



TS8-L6-Accu-cl, TS8-L6-Accu-wm

Аккумуляторные светильники с датчиком движения и освещенности. Два режима работы постоянное свечение и интеллектуальный режим (включение управляется датчиками движения и освещенности). Магнитное основание с легкой установкой на вертикальную поверхность с помощью ленты липучки. (Лента липучка в комплекте). Зарядка от USB порта, кабель Micro USB-USB в комплекте.

ХАРАКТЕРИСТИКИ

Источник света, светодиоды	SMD
Тип аккумулятора	литиевый
Емкость аккумулятора, мАч.....	500
Дистанция срабатывания датчика, м	до 5
Угол обнаружения датчиком движения	120°
Дистанция срабатывания датчика движения, м.....	3-5
Материал корпуса	пластик
Время работы в режиме ожидания	до 3 мес.
Время непрерывного свечения, часов	12
Класс пылевлагозащиты.....	IP43
Гарантийный срок	1 год

Код для заказа	Штрих-код	Артикул	Мощность, Вт	Световой поток, Лм	Цветовая температура, К	Автоматическое отключение света	Цвет корпуса	Размеры, мм	Вес, кг	Тип упаковки	Упаковка
5034730	4895205034730	TS8-L6-Accu-cl	0,9	45	6500-7000	через 30 сек.	белый	Ø54x82	0,139	коробка	1/48
5035591	4895205035591	TS8-L6-Accu-wm	0,9	45	3500-4000	через 30 сек.	белый	Ø54x82	0,139	коробка	1/48

11.2 БЕСПРОВОДНЫЕ СВЕТИЛЬНИКИ

Светильники с регулировкой яркости TS6-L2W



TS6-L2W-Wh



TS6-L2W-Sr

TS6-L2W

Светодиодный светильник с плавной регулировкой яркости. В комплекте 2 крепления-присоски для фиксации на ровных глянцевых поверхностях (зеркала, стекла, кафельная плитка и т. п.).

ХАРАКТЕРИСТИКИ

Источник света, светодиоды SMD
 Цветовая температура, К 3000
 Материал корпуса алюминий
 Гарантийный срок 1 год

Код для заказа	Штрих-код	Артикул	Мощность, Вт	Тип батареек	Световой поток, Лм	Цвет корпуса	Размеры, мм	Вес, кг	Тип упаковки	Упаковка, шт
5034082	4895205034082	TS6-L2W-Wh	2	3xAAA	110	белый	303xØ20	0,084	блистер	12/48
5031722	4895205031722	TS6-L2W-Sr	2	3xAAA	110	серый	303xØ20	0,084	блистер	12/48

Светильники с регулировкой яркости TS9-2xL6



TS9-2xL6

TS9-2xL6

Комплект из двух беспроводных мебельных светильников. Включение подсветки происходит при размыкании корпуса светильника и магнитно-контактного размыкателя. Легкая установка в мебели при помощи ленты липучки (в комплекте).

ХАРАКТЕРИСТИКИ

Источник света, светодиоды SMD
 Цветовая температура, К 3000–3500
 Материал корпуса ABS-пластик
 Гарантийный срок 1 год

Код для заказа	Штрих-код	Артикул	Мощность, Вт	Тип батареек	Световой поток, Лм	Цвет корпуса	Размеры, мм	Вес, кг	Тип упаковки	Упаковка, шт
5038127	4895205038127	TS9-2xL6	0,5	2xAAA	30	белый	67x43x12 (45x17x9)	0,027	блистер	6/24

11.3 ПОДСВЕТКА ЗЕРКАЛ

Подсветка зеркал, мебели, рабочих поверхностей



ML-L20

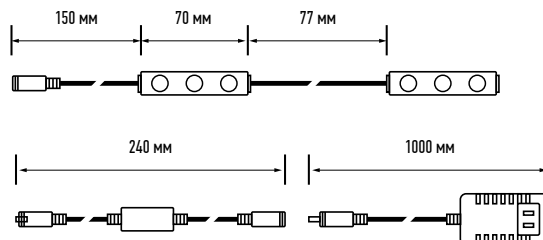

Набор из 20-ти светодиодных светильников для подсветки зеркал.
Диммер, удобное крепление на клейкую основу. Питание от сети 220В.
Длина подсветки 3м, полная длина от блока питания 4,34 м.

ХАРАКТЕРИСТИКИ

Источник света, светодиоды SMD
Материал корпуса ABS-пластик, PVC-пластик
Класс пылевлагозащиты IP20
Гарантийный срок 1 год

Код для заказа	Штрих-код	Артикул	Мощность, Вт	Источник питания	Световой поток, Лм	Цветовая температура, К	Цвет корпуса	Вес, кг	Тип упаковки	Упаковка
5050334	4895205050334	ML-L20	12	100-220В	160	7000	Белый	0,34	коробка	12/48



ML-L10

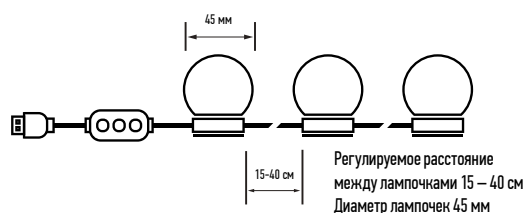

Комплект из 10-ти светодиодных светильников для подсветки зеркала.
Три режима свечения холодный (7000 К); нейтральный (4000 К); теплый (3000 К). 10 градаций яркости (диммер).
Входное напряжение 5В постоянного тока (USB).
Двухсторонний скотч для каждого светильника в комплекте поставки.

ХАРАКТЕРИСТИКИ

Источник света, светодиоды SMD
Материал корпуса ABS-пластик
Класс пылевлагозащиты IP20
Гарантийный срок 1 год

Код для заказа	Штрих-код	Артикул	Мощность, Вт	Источник питания	Световой поток, Лм	Цветовая температура, К	Цвет корпуса	Размеры, мм	Вес, кг	Тип упаковки	Упаковка
5035614	4895205035614	ML-L10	3	5В	40	3000-7000	белый	350x64	0,173	коробка	12/48

11.3 ПОДСВЕТКА ЗЕРКАЛ

Подсветка зеркал, мебели, рабочих поверхностей



ML-L04-Wh

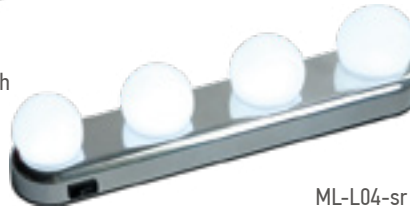

ML-L04-sr

Светодиодные светильники, предназначенные для подсветки зеркал
Длина светильника 30 см.

ХАРАКТЕРИСТИКИ

Источник света, светодиоды SMD
Материал корпуса ABS-пластик
Класс пылевлагозащиты IP43
Гарантийный срок 1 год

Код для заказа	Штрих-код	Артикул	Мощность, Вт	Источник питания	Световой поток, Лм	Цветовая температура, К	Цвет корпуса	Размеры, мм	Вес, кг	Тип упаковки	Упаковка
5036758	4895205036758	ML-L04-Wh	3	4xAA	160	3000-6500	белый	350x64	0,131	коробка	1/40
5036734	4895205036734	ML-L04-sr	3	4xAA	160	3000-6500	серый	350x64	0,131	коробка	1/40

Зеркало с подсветкой



ML-H20

ХАРАКТЕРИСТИКИ

Источник света, светодиоды SMD
Тип аккумулятора литий-полимерный
Емкость аккумулятора, мАч 400
Материал корпуса ABS-пластик

Время непрерывной работы при полностью заряженном аккумуляторе
в экономичном режиме, часа 3
в ярком режиме, часа 2
Класс пылевлагозащиты IP43
Гарантийный срок 1 год

Код для заказа	Штрих-код	Артикул	Мощность, Вт	Емкость аккумулятора, мАч	Световой поток, Лм	Цвет корпуса	Размеры, мм	Вес, кг	Тип упаковки	Упаковка
5036772	4895205036772	ML-H20	2	400	20	белый	240x31	0,23	коробка	1/40

11.4 ДЕКОРАТИВНЫЕ СВЕТИЛЬНИКИ

Декоративные светильники



Декоративный светодиодный светильник «Овечка»
JS3-LAMB-USB

USB

Ручная работа. Экологичные материалы.
Питание от 5В постоянного тока (USB). Включение / выключение
светильника JS3-LAMB-USB происходит при помощи переключателя,
встроенного в сетевой кабель.

ХАРАКТЕРИСТИКИ

Источник света, светодиоды SMD
Длина сетевого кабеля, см..... 115
Класс пылевлагозащиты..... IP20
Гарантийный срок 1 год

Код для заказа	Штрих-код	Артикул	Мощность, Вт	Тип батареи	Размеры, мм	Вес, кг	Тип упаковки	Упаковка, шт
5038110	4895205038110	JS3-LAMB-USB	3	–	230x140	0,150	коробка	1/12



JS5-TOCO-bk

JS5-TOCO-wh

JS5-TOCO-og

DIM

USB-C

Светильник-ночник в форме тукана, питание от USB-разъема 5В.
Встроенный диммер, режим плавной смены яркости. Корпус - пластик
с имитацией дерева. В комплекте кабель питания USB-type-C.

ХАРАКТЕРИСТИКИ

Источник света, светодиоды SMD
Длина сетевого кабеля, см..... 80
Класс пылевлагозащиты..... IP20
Гарантийный срок 1 год

Код для заказа	Штрих-код	Артикул	Мощность, Вт	Источник питания	Световой поток, Лм	Цветовая температура, К	Цвет корпуса	Размеры, мм	Вес, кг	Тип упаковки	Упаковка, шт
5048119	4895205048119	JS5-TOCO-wh	2.4	5В	190	3000	Белый	122x109x200	0,225	коробка	1/32
5048157	4895205048157	JS5-TOCO-og	2.4	5В	190	3000	Оранжевый	122x109x200	0,225	коробка	1/32
5048133	4895205048133	JS5-TOCO-bk	2.4	5В	190	3000	Чёрный	122x109x200	0,225	коробка	1/32

11.4 ДЕКОРАТИВНЫЕ СВЕТИЛЬНИКИ



JS5-BIRD-pk



JS5-BIRD-bu



Аккумуляторный светильник-ночник, зарядка от USB-разъема 5В, 1А. Функция плавной регулировки яркости, время работы от аккумулятора 4-24 ч. Корпус – пластик, ножки – алюминий. В комплекте кабель для зарядки USB-Type-C.

ХАРАКТЕРИСТИКИ

Источник света, светодиоды SMD
 Длина сетевого кабеля, см 80
 Класс пылевлагозащиты IP20
 Гарантийный срок 1 год

Код для заказа	Штрих-код	Артикул	Мощность, Вт	Источник питания	Световой поток, Лм	Цветовая температура, К	Цвет корпуса	Размеры, мм	Вес, кг	Тип упаковки	Упаковка, шт.
5058514	4895205058514	JS5-BIRD-pk	4,1	5В	17-148	3000	Розовый	74x164x140	0,228	коробка	1/30
5058507	4895205058507	JS5-BIRD-bu	4,1	5В	17-148	3000	Голубой	74x164x140	0,228	коробка	1/30



JS7-BEAR-bu



JS7-BEAR-rd



Аккумуляторный светильник-ночник, питание и зарядка от USB-разъема 5В, 1А. Функция плавной регулировки яркости, время работы от аккумулятора 10-24 ч. Корпус – пластик, шарф – TPE. В комплекте кабель для зарядки USB-Type-C.

ХАРАКТЕРИСТИКИ

Источник света, светодиоды SMD
 Длина сетевого кабеля, см 100
 Класс пылевлагозащиты IP20
 Гарантийный срок 1 год

Код для заказа	Штрих-код	Артикул	Мощность, Вт	Источник питания	Световой поток, Лм	Цветовая температура, К	Цвет корпуса	Размеры, мм	Вес, кг	Тип упаковки	Упаковка, шт.
5061231	4895205061231	JS7-BEAR-rd	4,1	5В	17-148	2800-3000	Белый+красный	99x99x200	0,178	коробка	1/50
5061248	4895205061248	JS7-BEAR-bu	4,1	5В	17-148	2800-3000	Белый+синий	99x99x200	0,178	коробка	1/50



JH1-01-iv

Настольный светильник. Цоколь E27, может использоваться с лампами накаливания, светодиодными лампами. Питание от сети 220 В. Основание из натурального дерева.

ХАРАКТЕРИСТИКИ

Макс. потребляемый ток 0,25 А
 Материал корпуса Дерево, ткань, PVC-пластик
 Длина сетевого кабеля, см 130
 Класс пылевлагозащиты IP20
 Гарантийный срок 1 год

Код для заказа	Штрих-код	Артикул	Мощность, Вт	Источник питания	Длина кабеля питания, м	Размеры, мм	Вес, кг	Тип упаковки	Упаковка, шт.
5058231	4895205058231	JH1-01-iv	До 60	~220-240В/50Гц	1,3	140x140x310	0,36	коробка	1/20



12.1 РАЗВЕТВИТЕЛИ И ПЕРЕХОДНИКИ

12.2 УДЛИНИТЕЛИ

12.3 ИЗОЛЯЦИОННАЯ ЛЕНТА

ЭЛЕКТРОХОЗТОВАРЫ

12.1 РАЗВЕТВИТЕЛИ И ПЕРЕХОДНИКИ

Разветвители серии AD



AD-2G



AD-3G-R

Предназначены для подключения нескольких электроприборов к одной стационарной розетке

ХАРАКТЕРИСТИКИ

Номинальное напряжение, В.....220
 Материал корпусанегорючий ударопрочный пластик
 Цветбелый
 Гарантийный срок 1 год

Код для заказа	Штрих-код	Артикул	Количество розеток, шт	Заземляющий контакт	Защитные шторки	Выключатель	Номинальная сила тока, А	Максимальная нагрузка, Вт	Тип упаковки	Упаковка, шт
5004641	4895205004641	AD-2G	2	да	нет	нет	16	3 500	картонная карта/пакет	1/50
2853363	4897062853363	AD-3G-R	3	да	нет	нет	16	3 500	картонная карта/пакет	1/50

Разветвители и переходники серии AD



AD-1GS



AD-3GS



AD-2GS

Предназначены для подключения одного или нескольких электроприборов к стационарной розетке. Устройства оснащены выключателем со световой индикацией, что позволяет включать и отключать электроприборы.

ХАРАКТЕРИСТИКИ

Номинальное напряжение, В.....250
 Материал корпусаполипропилен
 Цветбелый
 Гарантийный срок 1 год

Код для заказа	Штрих-код	Артикул	Количество розеток, шт	Заземляющий контакт	Защитные шторки	Выключатель	Номинальная сила тока, А	Максимальная нагрузка, Вт	Тип упаковки	Упаковка, шт
2853387	4897062853387	AD-1GS	1	да	да	да	16	3 680	колорбокс	1/50
5004788	4895205004788	AD-2GS	2	да	да	да	16	3 500	картонная карта/пакет	20/120
5046672	4895205046672	AD-3GS	3	да	да	да	16	3 680	картонная карта/пакет	1/50

12.1 РАЗВЕТВИТЕЛИ И ПЕРЕХОДНИКИ

Адаптер сетевой серий AC



AC-3UGS-wh

Адаптер сетевой предназначен для подключения нескольких электроприборов к стационарной розетке и зарядки устройств через 3 USB разъема. Адаптер поддерживает протокол быстрой зарядки Power Delivery (USB C).

ХАРАКТЕРИСТИКИ

Номинальное напряжение, В.....250
 Характеристики USB разъемов (общие)..... 5В, 3.4А
 Материал корпуса полипропилен
 Цвет белый/серый
 Гарантийный срок 1 год

Код для заказа	Штрих-код	Артикул	Количество розеток, шт	Заземляющий контакт	Защитные шторки	Выключатель	Номинальная сила тока, А	Максимальная нагрузка, Вт	Тип упаковки	Упаковка, шт
5060630	4895205060630	AC-3UGS-wh	3	да	да	да	16	4000	колорбкс	1/48

Адаптер сетевой серии AD



AD-1GU

Адаптер сетевой предназначен для подключения одного электроприбора к стационарной розетке и зарядки устройств через 2 USB разъема.

ХАРАКТЕРИСТИКИ

Номинальное напряжение, В.....230
 Характеристики USB разъемов..... 5 В, 2,1А
 Материал корпусанегорючий ударопрочный пластик
 Цвет белый
 Гарантийный срок 1 год

Код для заказа	Штрих-код	Артикул	Количество розеток, шт	Количество USB разъемов, шт	Заземляющий контакт	Защитные шторки	Выключатель	Номинальная сила тока, А	Максимальная нагрузка, Вт	Тип упаковки	Упаковка, шт
5051744	4895205051744	AD-1GU	1	2	да	да	нет	16	3680	блистер	1/50

12.2 УДЛИНИТЕЛИ

Удлинитель бытовые серии ETD



ETD-03U-150-wh



ETD-03U-150-gy

Удлинитель со струбциной для крепления к столу и 3 USB портами (2A+1C). Корпус из термоустойчивого ударопрочного негорючего пластика. Выключатель с подсветкой, защитные шторки розеток. Провод ПВХ повышенной гибкости, устойчивый к нагреву, с медной токопроводящей жилой и с двойной изоляцией. Контактные группы выполнены из латуни.

ХАРАКТЕРИСТИКИ

Максимальная нагрузка, Вт	4000
Номинальная сила тока, А	16
Номинальное напряжение, В	250
Сечение проводников, мм ²	3x1,00
Материал корпуса	полипропилен
Цвет	белый/серый, серый/зеленый
Марка провода	ПВХ
Выключатель	да
Заземляющий контакт	да
Защитные шторки	да
Гарантийный срок	1 год

Код для заказа	Штрих-код	Артикул	Длина кабеля, м	Количество розеток, шт	Тип упаковки	Упаковка, шт
5059535	4895205059535	ETD-03U-150-wh	1,5	3	колорбок	1/20
5059559	4895205059559	ETD-03U-150-gy	1,5	3	колорбок	1/20

Удлинитель бытовой серии ЕС



EC-03UGS-150-wh

Удлинитель настольный со съёмной вращающейся подставкой и 3 USB портами (2A+1C). Выключатель с подсветкой, защитные шторки розеток. Провод ПВХ повышенной гибкости, устойчивый к нагреву, с медной токопроводящей жилой и с двойной изоляцией

ХАРАКТЕРИСТИКИ

Максимальная нагрузка, Вт	4000
Номинальная сила тока, А	16
Номинальное напряжение, В	250
Сечение проводников, мм ²	3x1,00
Материал корпуса	полипропилен
Цвет	белый/серый
Марка провода	ПВХ
Выключатель	да
Заземляющий контакт	да
Защитные шторки	да
Гарантийный срок	1 год

Код для заказа	Штрих-код	Артикул	Длина кабеля, м	Количество розеток, шт	Тип упаковки	Упаковка, шт
5060616	4895205060616	EC-03UGS-150-wh	1,5	3	колорбок	1/27

12.2 УДЛИНИТЕЛИ

Удлинитель серии ET



ET-04-140W
ET-04-300W
ET-04-500W



ET-04-140G
ET-04-300G
ET-04-500G

Корпус из термостойчивого ударопрочного негорючего пластика. Выключатель с подсветкой, защитные шторки розеток. Провод ПВХ повышенной гибкости, стойчивый к нагреву, с медной токопроводящей жилой и с двойной изоляцией. Контактные группы выполнены из латуни.

Номинальное напряжение, В..... 250
Сечение проводников, мм² 3x1,00
Материал корпуса полипропилен
Цвет белый/серый, серый/зеленый
Марка провода ПВХ
Выключатель да
Заземляющий контакт да
Защитные шторки да
Гарантийный срок 1 год

ХАРАКТЕРИСТИКИ

Максимальная нагрузка, Вт 4000
Номинальная сила тока, А 16

Код для заказа	Штрих-код	Артикул	Длина кабеля, м	Количество розеток, шт	Тип упаковки	Упаковка, шт
5051799	4895205051799	ET-04-140W	1,4	4	Картонная карта/пакет	1/30
5051812	4895205051812	ET-04-300W	3	4	Картонная карта/пакет	1/30
5051836	4895205051836	ET-04-500W	5	4	Картонная карта/пакет	1/25
5051850	4895205051850	ET-04-140G	1,4	4	Картонная карта/пакет	1/30
5051874	4895205051874	ET-04-300G	3	4	Картонная карта/пакет	1/30
5051898	4895205051898	ET-04-500G	5	4	Картонная карта/пакет	1/25

12.3 ИЗОЛЯЦИОННАЯ ЛЕНТА

Изоленга JAZZWAY

Изоленга предназначена для применения в качестве изоляционного материала при проведении электротехнических работ на производстве и в быту.

Вещества, входящие в состав основы изоленга, препятствуют возгоранию (горение возможно только при воздействии открытого пламени).

Каждый ролл упакован в термоусадочную пленку с индивидуальным вкладышем. В минимальной отгрузочной упаковке 10 роллов в термоусадочной пленке.

ХАРАКТЕРИСТИКИ

Общая толщина изоленга, мм.....	0,18
Толщина клеевого слоя, мм.....	0,015
Ширина изоленга, мм.....	19
Длина, м.....	20
Относительное удлинение при разрыве.....	250%
Электрич. прочность (напряжение пробоя) не менее, В.....	6000
Диапазон рабочих температур, С°.....	-50°...+80°
Температура монтажа, С°.....	-10°...+80°



ET-19/20-bk



ET-19/20-bu



ET-19/20-rd



ET-19/20-yg



ET-19/20-wh

УСЛОВНЫЕ ОБОЗНАЧЕНИЯ

230 В

Питание от сети напряжением 220 В



120°

Угол светораспределения



Класс защиты I от поражения электрическим током.

Обеспечивается как основной изоляцией, так и присоединением доступных для прикосновения токопроводящих частей светильника к защитному (заземленному) проводу стационарной однофазной трехпроводной или трехфазной пятипроводной питающей сети.



Класс защиты II от поражения электрическим током.

Обеспечивается двойной или усиленной изоляцией.

Светильник не имеет устройства защитного заземления.

Питание светильника осуществляется двухпроводной однофазной сетью.

LED

Светодиод (Light-Emitting Diode)

IPx

Степень защиты электрооборудования от проникновения твёрдых предметов и воды в соответствии с международным стандартом IEC 60529 (DIN 40050, ГОСТ 14254-96).

Таблица степеней защиты от воздействия окружающей среды IP (Ingress Protection)

Защита от воздействия твердых образований		Защита от воздействия воды	
Первая цифра IP	Вид защиты	Вторая цифра IP	Вид защиты
0	Защиты нет	0	Защиты нет
1	Защита от твердых тел размером >50 мм	1	Защита от капель конденсата, капающих вертикально
2	Защита от твердых тел размером >12,5 мм	2	Защита от капель, падающих под углом 15°
3	Защита от твердых тел размером >2,5 мм	3	Защита от капель, падающих под углом 60°
4	Защита от твердых тел размером >1,0 мм	4	Защита от брызг, падающих под любым углом
5	Частичная защита от пыли	5	Защита от струй, падающих под любым углом
6	Полная защита от пыли	6	Защита от динамического воздействия потоков воды (морская вода)
		7	Защита от попадания воды при погружении на определенную глубину и время
		8	Защита от попадания воды при неограниченном погружении на определенную глубину

УХЛ4

Климатическое исполнение (по ГОСТ 15150-69)

Климатическая зона		Категории размещения	
У	Для районов с умеренным климатом	1	На открытом воздухе
ХЛ	Для районов с холодным климатом	2	Под навесом или в помещении, где условия такие же, как на открытом воздухе, за исключением солнечной радиации, атмосферных осадков
УХЛ	Для районов с умеренным и холодным климатом	3	В закрытом помещении без искусственного регулирования климатических условий
		4	В закрытом помещении с искусственным регулированием климатических условий (вентиляция, отопление)
		5	В помещениях с повышенной влажностью, без искусственного регулирования климатических условий

EAC

Единый знак обращения на территории Таможенного союза

ОБРАТНАЯ СВЯЗЬ



Уважаемые Партнёры JAZZWAY! Здесь вы можете оставить свои комментарии и рекомендации по форме и содержанию данного каталога, указать на ошибки и неточности, а также, поблагодарить его авторов.

ДЛЯ ЗАМЕТОК

A series of horizontal dotted lines spanning the width of the page, intended for taking notes.

ДЛЯ ЗАМЕТОК

A series of horizontal dotted lines spanning the width of the page, intended for taking notes.